

Министерство сельского хозяйства Российской Федерации
ФГБОУ ВО «Красноярский государственный аграрный университет»

А. Н. Ковальчук

ОСНОВЫ БЕЗОПАСНОСТИ ЖИЗНЕДЕЯТЕЛЬНОСТИ

Часть 2 **ОСНОВЫ ПОДГОТОВКИ ГРАЖДАН К ВОЕННОЙ СЛУЖБЕ**

Рекомендовано учебно-методическим советом федерального государственного бюджетного образовательного учреждения высшего образования «Красноярский государственный аграрный университет» для внутривузовского использования в качестве учебного пособия для студентов, обучающихся по специальностям 19.02.08 «Технология мяса и мясных продуктов», 35.02.07 «Механизация сельского хозяйства», 35.02.08 «Электрификация и автоматизация сельского хозяйства», 35.02.13 «Пчеловодство», 35.02.14 «Охотоведение и звероводство», 38.02.01 «Экономика и бухгалтерский учет (по отраслям)»

Электронное издание

Красноярск 2021

ББК 68.9я73

К 56

Рецензенты:

*О. А. Юсупова, кандидат педагогических наук, доцент, начальник кафедры ОП
Сибирского юридического института МВД России, полковник полиции*

*Е. Ю. Гуменная, кандидат биологических наук, доцент кафедры ИСЗиС
Сибирского федерального университета*

К 56 *Ковальчук, А. Н.*

Основы безопасности жизнедеятельности. Ч. 2. Основы подготовки граждан к военной службе [Электронный ресурс]: учебное пособие / А. Н. Ковальчук; Красноярский государственный аграрный университет. – Красноярск, 2021. – 328 с.

Раскрываются требования основных нормативных правовых документов по организации и подготовке юношей к военной службе; приводится информация о составе и организационной структуре ВС РФ, системе комплектования, управления и руководства ими; даются сведения о воинской обязанности и порядке прохождения военной службы; излагаются требования общевоинских уставов, методы и формы военно-патриотического воспитания подростков; рассматриваются вопросы по тактической, огневой, строевой, топографической подготовке военнослужащих.

Предназначено для студентов, обучающихся по специальностям 19.02.08 «Технология мяса и мясных продуктов», 35.02.07 «Механизация сельского хозяйства», 35.02.08 «Электрификация и автоматизация сельского хозяйства», 35.02.13 «Пчеловодство», 35.02.14 «Охотоведение и звероводство», 38.02.01 «Экономика и бухгалтерский учет (по отраслям)» на базе основного общего образования (9 классов). Соответствует ФГОС СПО последнего поколения.

ББК 68.9я73

© Ковальчук А. Н., 2021

© ФГБОУ ВО «Красноярский государственный аграрный университет», 2021

ОГЛАВЛЕНИЕ

ВВЕДЕНИЕ.....	5
Глава 1. ЗАКОНОДАТЕЛЬСТВО РФ В ОБЛАСТИ ОБОРОНЫ И ВОЕННОЙ СЛУЖБЫ.....	7
Глава 2. ВООРУЖЕННЫЕ СИЛЫ РФ.....	10
2.1. Функции и задачи современных Вооруженных сил РФ.....	10
2.2. Организационная структура Вооруженных сил.....	11
2.3. Виды Вооруженных сил РФ.....	16
2.4. Рода войск.....	28
2.5. Тыл Вооруженных сил.....	31
Глава 3. БОЕВЫЕ ТРАДИЦИИ ВООРУЖЕННЫХ СИЛ.....	32
Глава 4. СИМВОЛЫ ВОИНСКОЙ ЧЕСТИ.....	36
4.1. Боевое знамя воинской части.....	36
4.2. Почетные награды за воинские отличия и заслуги.....	37
4.3. Ритуалы Вооруженных сил.....	38
Глава 5. ВОИНСКАЯ ОБЯЗАННОСТЬ.....	43
5.1. Цель и содержание воинской обязанности	43
5.2. Организация воинского учета и его предназначение.....	44
5.3. Подготовка граждан к военной службе.....	49
5.4. Организация медицинского освидетельствования.....	60
5.5. Призыв на военную службу.....	62
5.6. Прохождение военной службы по призыву.....	68
5.7. Прохождение военной службы по контракту.....	69
5.8. Прохождение альтернативной службы.....	73
5.9. Как стать офицером Российской армии.....	76
5.10. Взаимоотношения между военнослужащими.....	82
5.11. Внутренний порядок, размещение и быт военнослужащих.....	85
5.12. Воинские звания.....	92
5.13. Военная форма одежды и знаки различия.....	94
Глава 6. ОСОБЕННОСТИ ВОЕННОЙ СЛУЖБЫ.....	102
6.1. Понятие, особенности и правовые основы военной службы ..	102
6.2. Права и обязанности военнослужащих.....	104
6.3. Уставы Вооруженных сил Российской Федерации.....	109
6.4. Запас Вооруженных сил, его состав и предназначение.....	118
6.5. Международное гуманитарное право и миротворческая дея- тельность Вооруженных сил РФ.....	120
Глава 7. ТАКТИЧЕСКАЯ ПОДГОТОВКА.....	130
7.1. Содержание тактической подготовки.....	130
7.2. Организация мотострелкового подразделения.....	130

7.3. Сущность современного общевойскового боя.....	132
7.4. Основные тактические понятия и определения.....	133
7.5. Виды боя и их характеристика	137
7.6. Походный, предбоевой и боевой порядки подразделения.....	140
7.7. Условия, обеспечивающие выполнение боевой задачи.....	142
7.8. Действия и обязанности солдата в бою.....	144
7.9. Передвижение солдата в бою.....	146
Глава 8. СТРОЕВАЯ ПОДГОТОВКА.....	152
8.1. Строи и управление ими.....	152
8.2. Строевые приемы и движения без оружия.....	156
8.3. Военское приветствие.....	161
8.4. Выход из строя и возвращение в строй.....	162
8.5. Подход к начальнику и отход от него.....	163
8.6. Строи отделения.....	164
Глава 9. ОГНЕВАЯ ПОДГОТОВКА.....	169
9.1. Основные виды огнестрельного оружия.....	169
9.2. Основы баллистики.....	170
9.3. Меры безопасности при организации и проведении стрельб	180
9.4. Материальная часть стрелкового оружия.....	182
9.5. Приемы и правила стрельбы из ручного стрелкового оружия.....	204
9.6. Ручные осколочные гранаты.....	230
Глава 10. ТОПОГРАФИЧЕСКАЯ ПОДГОТОВКА.....	242
10.1. Роль военной топографии в боевой деятельности войск.....	242
10.2. Местность как элемент оперативно-боевой обстановки.....	242
10.3. Понятие о карте, плане. Их классификация по масштабам и предназначению.....	259
10.4. Измерения по топографической карте и на местности.....	261
10.5. Чтение топографических карт.....	270
10.6. Ориентирование на местности по карте и без карты.....	275
Глава 11. ОРГАНИЗАЦИЯ И ПРОВЕДЕНИЕ УЧЕБНЫХ СБО- РОВ.....	305
ЗАКЛЮЧЕНИЕ.....	311
ЛИТЕРАТУРА.....	312
ПРИЛОЖЕНИЕ.....	313

ВВЕДЕНИЕ

«**Основы подготовки граждан к военной службе**» являются вторым крупным и самостоятельным разделом курса «Основы безопасности жизнедеятельности» (ОБЖ). Содержание его регламентировано рядом нормативно-правовых документов РФ¹.

Задачами обучения граждан начальным знаниям в области обороны и их подготовки по основам военной службы являются:

- формирование морально-психологических и физических качеств, необходимых для прохождения военной службы;
- воспитание патриотизма, уважения к историческому и культурному прошлому России и ее Вооруженным силам;
- изучение гражданами основных положений законодательства РФ в области обороны государства, о воинской обязанности и воинском учете, обязательной и добровольной подготовке к военной службе, о прохождении военной службы по призыву и по контракту, о пребывании в запасе, о правах, обязанностях и ответственности военно-служащих и граждан, находящихся в запасе;
- изучение основ тактической, огневой, строевой, топографической подготовки;
- практическое закрепление полученных знаний в ходе учебных сборов;
- проведение военно-профессиональной ориентации на овладение военно-учетными специальностями и выбор профессии офицера.

Учебное пособие разработано с учетом требований федеральных государственных образовательных стандартов среднего профессионального образования на базе основного общего образования (9 классов) и состоит из 11 глав.

В данном учебном пособии раскрываются требования основных нормативных правовых документов по организации и подготовке юношей к военной службе; приведена информация о составе и организационной структуре ВС РФ, системе комплектования, управления и руко-

¹ Конституцией Российской Федерации, Федеральным законом от 28.03.1998 г. № 53-ФЗ «О воинской обязанности и военной службе», Федеральным законом от 25.07.2002 г. № 113-ФЗ «Об альтернативной гражданской службе», постановлениями Правительства РФ от 31.12.1999 г. № 1441 «Об утверждении Положения о подготовке граждан Российской Федерации к военной службе», от 03.02.2010 № 134-р (ред. от 19.02.2020 г.) «О Концепции федеральной системы подготовки граждан Российской Федерации к военной службе на период до 2024 года», от 24.07.2000 г. № 551 «О военно-патриотических и детских объединениях»; «Инструкцией об организации обучения граждан Российской Федерации начальным знаниям в области обороны и их подготовки по основам военной службы», утвержденной совместным приказом Минобороны России и Минобразования России от 3.05.2001 г. № 203/1936, а также на основе совместного приказа Минобороны России и Минобразования России от 16.08.2000 г. № 432/2456 «Об организации военно-профессиональной ориентации учащейся молодежи в образовательных учреждениях Российской Федерации».

водства ими; даются сведения о воинской обязанности и порядке прохождения военной службы; излагаются требования общевоинских уставов; рассматриваются вопросы по тактической, огневой, строевой, топографической подготовке и проведению учебных сборов.

В каждом разделе пособия формулируются основные понятия и определения, раскрывается их содержание; содержатся схемы, рисунки, таблицы, систематизирующие теоретический материал для его лучшего восприятия и понимания; приводятся нормативы для проверки полученных практических навыков. Вопросы и задания в конце каждой главы позволяют проверить степень усвоения изученного материала.

Для более углубленного изучения учебного материала, а также самостоятельной подготовки мы рекомендуем привлекать соответствующие текстовые, фото- и видеоресурсы Интернета, которые в изобилии имеются по всем представленным учебным вопросам.

Глава 1. ЗАКОНОДАТЕЛЬСТВО РФ В ОБЛАСТИ ОБОРОНЫ И ВОЕННОЙ СЛУЖБЫ

Военная служба – важнейший вид деятельности граждан РФ по вооруженной защите Отечества. В силу ее особой значимости государство законодательно закрепило основные положения, регламентирующие ее содержание и порядок прохождения, права, обязанности и ответственность военнослужащих.

Защита Отечества на всем протяжении истории нашей страны всегда считалась почетной обязанностью, священным долгом, исключительным по важности и необходимости. В силу этого нести ратную службу могли лишь полноправные, во всех отношениях благонадежные граждане.

Организация и исполнение обязанностей военной службы строго регламентированы Конституцией РФ, федеральными законами и другими нормативно-правовыми актами РФ.

Основу законодательной базы об обороне страны составляет **Конституция РФ**, в которой закреплены основополагающие правовые нормы об обороне и безопасности государства. Ст. 4 Конституции определяет, что РФ обеспечивает целостность и неприкосновенность своей территории. Тем самым подчеркивается, что оборона, территориальная целостность и безопасность страны носят общегосударственный характер, это возлагает на все без исключения государственные органы, общественные организации, на всех граждан обязанности по защите Отечества.

Обеспечение обороны страны – задача государственной важности. В исключительном ведении РФ находятся:

- вопросы войны и мира;
- оборона и безопасность, оборонное производство, определение порядка продажи и покупки оружия, боеприпасов, военной техники и другого военного имущества;
- определение статуса и защита государственной границы, территориального пространства, исключительной экономической зоны и континентального шельфа РФ.

Главное в содержании государственной функции защиты Отечества – это его вооруженная защита, осуществляемая Вооруженными силами в случае агрессии, деятельность по обеспечению мира, безопасности и обороноспособности страны, высокой боевой готовности ВС РФ в мирное время.

Согласно статье 59 Конституции *защита Отечества является долгом и обязанностью гражданина РФ*. Гражданин РФ несет военную службу в соответствии с федеральным законом. В Конституции оговаривается, что гражданин РФ в случае, если его убеждениям или вероисповеданию противоречит несение военной службы, а также в иных установленных федеральным законом случаях, имеет право на замену ее альтернативной гражданской службой.

Конституция определяет функции и полномочия в области обороны страны высших должностных лиц и органов государственной власти России. Президент, Федеральное собрание, Правительство РФ в соответствии с конституционными нормами осуществляют государственное руководство обороной страны и ВС РФ. В его основе лежит принцип единства политического, экономического и военного руководства защитой Отечества. В компетенцию этих органов входит рассмотрение и решение всех коренных вопросов, относящихся к обеспечению обороноспособности и безопасности нашего государства.

В компетенцию *Президента РФ* входит:

- формирование и руководство Советом безопасности РФ;
- утверждение военной доктрины РФ;
- назначение и освобождение высшего военного командования ВС РФ.

Президент РФ является Верховным главнокомандующим ВС РФ. В случае агрессии против России или непосредственной угрозы агрессии он вводит на территории РФ или в отдельных ее местностях военное положение. Президент РФ при необходимости вводит на территории РФ или отдельных ее местностях чрезвычайное положение.

На *Правительство РФ* возлагается функция осуществления мер по обеспечению обороны страны, государственной безопасности.

На основании положений Конституции РФ разрабатываются и принимаются законодательные акты, в которых детально определяются правовые вопросы, касающиеся обороны государства и военной службы.

Базовым правовым актом военного законодательства является *Федеральный закон РФ «Об обороне»*, определяющий основы и организацию обороны РФ, права и обязанности органов государственной власти и управления, органов местного самоуправления, предприятий, учреждений, организаций, должностных лиц и граждан в области обороны, структуру и организацию ВС РФ, ответственность за нарушение законодательства РФ по вопросам обороны, а также со-

державший другие нормы, касающиеся обороны страны.

Под обороной данный Федеральный закон понимает систему политических, экономических, военных, социальных, правовых и иных мер по подготовке к вооруженной защите и вооруженную защиту РФ, целостности и неприкосновенности ее территории. В целях обороны создаются ВС РФ. К обороне государства привлекаются также другие войска.

Правовую основу обороны страны составляет также ряд других законов, основными из которых являются:

- **Закон РФ «О статусе военнослужащих»**, определяющий права, свободы, обязанности и ответственность военнослужащих, а также основы государственной политики в области правовой и социальной защиты военнослужащих, граждан, уволенных с военной службы, и членов их семей;

- **Закон РФ «О воинской обязанности и о военной службе»**, осуществляющий правовое регулирование в области воинской обязанности и военной службы;

- **Федеральный закон «О мобилизационной подготовке и мобилизации в Российской Федерации»**, осуществляющий правовое регулирование в области мобилизационной подготовки и мобилизации в РФ, устанавливающий права, обязанности и ответственность органов власти всех уровней, а также организаций, граждан РФ в этой области.

Вопросы организации обороны и военного строительства регламентируются также указами Президента РФ, постановлениями Правительства РФ, приказами и директивами министра обороны РФ. Непосредственная регламентация жизни и деятельности ВС РФ содержится в **общевоинских уставах**, имеющих силу закона, а также в специальных уставах и наставлениях и иных правовых документах.

Вопросы и задания

1. Что включает в себя организация обороны?
2. На кого возлагается функция осуществления мер по обеспечению обороны страны, государственной безопасности?
3. Чем является защита Отечества для гражданина РФ согласно Конституции РФ?
4. Каким законом установлена воинская обязанность граждан РФ?
5. Ознакомьтесь с учебным материалом, заполните соответствующие разделы рабочей тетради. Подготовьте презентацию на электронном носителе на выбор по темам преподавателя.

Глава 2. ВООРУЖЕННЫЕ СИЛЫ РФ

2.1. Функции и задачи современных Вооруженных сил РФ

Основным гарантом независимости и неприкосновенности границ любого государства являются его вооруженные силы. Жизнеспособной является только та страна, которая в состоянии себя защитить. Вся история человечества является доказательством этого тезиса.

ВС РФ в настоящее время являются одними из крупнейших в мире по численности. В настоящее время они составляют 1 885 371 человек, в том числе около 1 млн военнослужащих. Мобилизационный ресурс нашей страны – примерно 62 млн человек.

Россия является ядерным государством. Она имеет одни из самых развитых военно-промышленных комплексов в мире. Российский ВПК способен обеспечить вооруженные силы практически всей номенклатурой оружия, боевой техники и боеприпасов – от пистолетов до баллистических ракет.

ВС РФ образованы Указом Президента РФ от 07.05.1992 г. и представляют собой государственную военную организацию, составляющую основу обороны страны. Деятельность ВС осуществляется на основании Конституции РФ, Федеральных законов «Об обороне», «О безопасности», других законов и нормативно-правовых актов РФ в области обороны.

Функции ВС включают:

- отражение внешней агрессии;
- защиту целостности и неприкосновенности государственной территории;
- выполнение задач в соответствии с международными обязательствами РФ.

ВС РФ играют главную роль в обеспечении национальной безопасности государства силовыми методами. Исходя из этого определены **основные задачи ВС**:

- обеспечение ядерного сдерживания в интересах предотвращения как ядерной, так и обычной крупномасштабной или региональной войны;
- обеспечение надежной защиты страны от воздушно-космического нападения и решение задач по отражению агрессии в локальной войне, а также развертывание группировки войск для решения задач в региональной войне;

- осуществление миротворческой деятельности как самостоятельно, так и в составе международных организаций.

Для решения этих задач ВС РФ в своем составе должны иметь:

- силы ядерного сдерживания (для удержания ядерных держав от развертывания ядерной войны, а также государств и их коалиций, обладающих превосходством в обычных вооружениях, от широко-масштабной неядерной войны);

- силы неядерного сдерживания (для удержания возможного агрессора от развязывания и эскалации (расширения) региональных конфликтов, а также для гибкого реагирования на возникающие угрозы с целью локализации и ликвидации конфликтов малой интенсивности);

- мобильные силы, обеспечивающие наращивание противодействия при ликвидации военных конфликтов;

- средства информационного противодействия вероятному противнику в информационной войне.

2.2. Организационная структура Вооруженных сил

Руководство ВС РФ

Общее руководство ВС РФ осуществляет **Верховный главнокомандующий** (рис. 2.1). Согласно Конституции РФ и Федеральному закону об обороне, им является Президент РФ.

Реализуя свои полномочия, Президент определяет основные направления военной политики, утверждает концепции, планы строительства и применения армии и флота, назначает и освобождает от должности высшее военное командование, присваивает высшие воинские звания, издает указы о призыве граждан РФ на военную службу, объявляет состояние войны в случае вооруженного нападения на РФ. Как Верховный главнокомандующий отдает приказы ВС РФ на ведение военных действий, а также осуществляет иные полномочия.

Правительство РФ организует оснащение ВС и других войск вооружением, военной и специальной техникой, обеспечение их материальными средствами, ресурсами и услугами, осуществляет общее руководство оперативным оборудованием территории государства – в интересах обороны, а также осуществляет иные функции по обеспечению военной безопасности, установленные федеральным законодательством.

Непосредственное руководство ВС РФ осуществляет **министр**

обороны через органы управления Министерства обороны. *Минобороны России* реализует политику в области строительства ВС РФ.

Основным органом оперативного управления ВС РФ является *Генеральный штаб*, осуществляющий руководство по вопросам планирования применения войск в целях обороны.



Рис. 2.1. Структура ВС РФ

ВС РФ состоят из органов управления, объединений, соединений, воинских частей, учреждений, а также военно-учебных заведений.

Органы управления предназначены для руководства войсками (силами) в различных звеньях. К ним относятся командования, штабы, управления, отделы и другие постоянно и временно создаваемые структуры. Для размещения и работы органов управления в боевых условиях разворачиваются мобильные пункты управления.

Общий состав и структура ВС

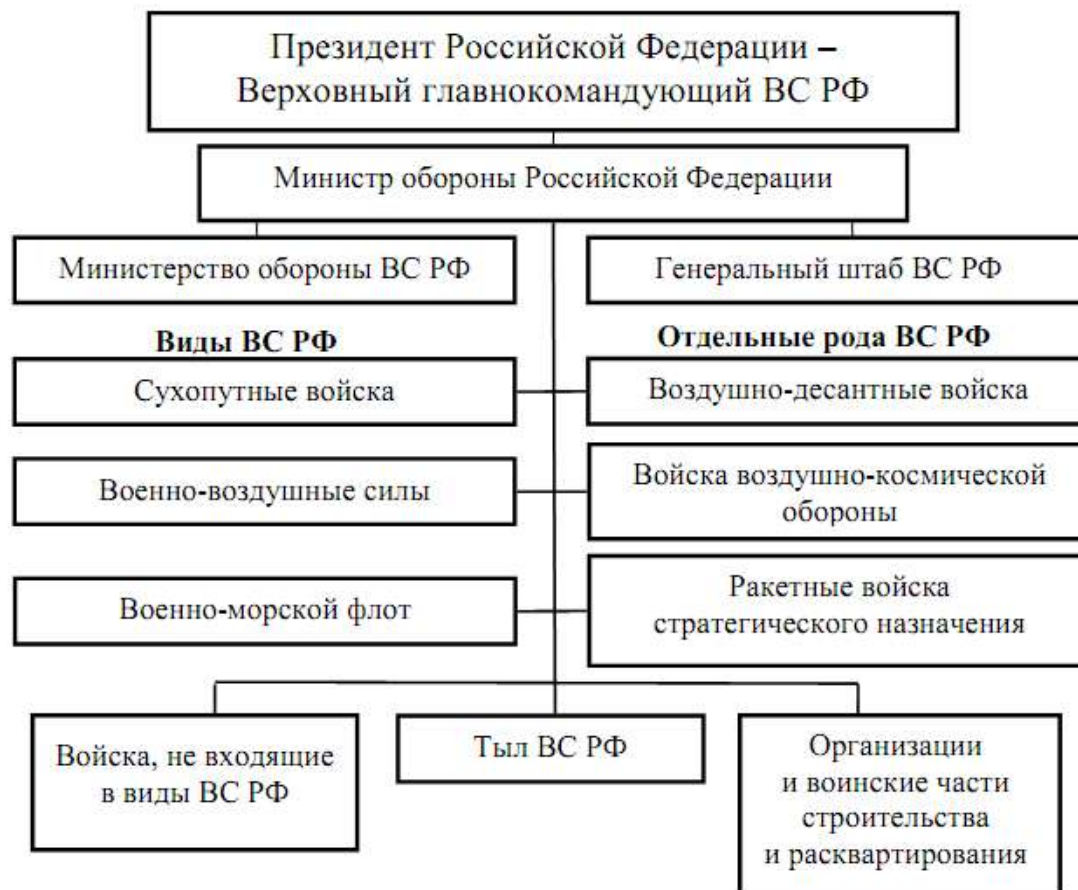
ФЗ «Об обороне» так определяет их общий состав: «ВС РФ состоят из центральных органов военного управления, объединений, соединений, воинских частей и организаций, которые входят в виды и

рода войск ВС РФ, в тыл ВС РФ и в войска, не входящие в виды и рода войск ВС РФ».

Органу управления предназначены для руководства войсками (силами) в условиях как мирного, так и военного времени. К ним относятся командования, штабы, управления, отделы и другие постоянно и временно создаваемые структуры.

Объединения – воинские формирования, включающие несколько соединений или объединений меньшего состава, а также частей и учреждений (например, территориальные объединения – военные округа; оперативные объединения – армии, флотилии).

Соединения – воинские формирования, состоящие из нескольких частей или соединений меньшего состава, а также частей и подразделений обеспечения и обслуживания. К соединениям относятся корпуса, дивизии, бригады и другие приравненные к ним воинские формирования.

Воинская часть – организационно-самостоятельная боевая и административно-хозяйственная единица во всех видах ВС РФ. К ним относятся полки, корабли 1-го, 2-го и 3-го рангов, отдельные батальоны (дивизионы, эскадрильи), а также отдельные роты. Полкам, отдельным батальонам, дивизионам и эскадрильям вручается боевое знамя, а кораблям ВМФ – военно-морской флаг.

Подразделение – все воинские формирования, входящие в состав части: отделение, взвод, рота, батальон.

Отделение – самое маленькое воинское формирование, имеющее штатного командира. Отделением командует младший сержант или сержант. Обычно в мотострелковом отделении 9–13 человек. Несколько отделений составляют **взвод**. Обычно во взводе от 2 до 4 отделений, но возможно и большее количество. Во главе взвода стоит командир в офицерском звании. Несколько взводов составляют **роту**. Кроме того, в роту могут входить и несколько самостоятельных отделений, не входящих ни в один из взводов. Командир роты – капитан. В среднем численность роты может быть от 70 до 200 человек.

Батальон состоит из нескольких рот (обычно 2–4) и нескольких взводов, не входящих ни в одну из рот. Батальон – одно из основных тактических формирований. Батальон именуется по своему роду войск (танковый, мотострелковый). Но в батальон уже входят и формирования других родов оружия. Командир батальона майор или подполковник. Батальон уже имеет свой штаб. Обычно в среднем батальон в зависимости от рода войск может насчитывать от 250

до 950 человек.

Полк – это основное тактическое и автономное в хозяйственном смысле формирование. Командует полком полковник. Хотя полки именуются по родам войск (танковый, мотострелковый и т. п.), но это формирование, состоящее из подразделений многих родов войск, а наименование дается по преобладающему роду войск. Численность полка – от 900 до 2000 человек.

К **учреждениям МО** относятся такие структуры обеспечения жизнедеятельности ВС, как дома и клубы офицеров, военные музеи, военно-медицинские учреждения, санатории и т. п.

К **военно-учебным заведениям** относятся военные академии, университеты, институты, Суворовские и Нахимовские военные училища, кадетские корпуса, курсы подготовки и переподготовки офицерского состава.

Тыл ВС РФ предназначен для обеспечения всеми видами материальных средств и содержания их запасов, подготовки и эксплуатации путем сообщения, обеспечения воинских перевозок, ремонта оружия и военной техники, оказания медицинской помощи раненым и больным, проведения санитарно-гигиенических и ветеринарных мероприятий и выполнения ряда других задач тылового обеспечения. В состав тыла ВС РФ входят арсеналы, базы, склады. Он имеет специальные войска (автомобильные, железнодорожные и др.), а также ремонтные, медицинские, охраны тыла и другие части и подразделения.

Вид ВС РФ – это часть ВС, отличающаяся особым вооружением и предназначенная для ведения военных действий в определенной сфере (на суше, в море, воздушном и космическом пространстве).

В настоящее время ВС РФ структурно состоят из следующих видов войск:

- Сухопутные войска (СВ);
- Воздушно-космические силы (ВКС);
- Военно-морской флот (ВМФ).

Каждый вид ВС состоит из родов войск (сил), специальных войск и тыла.

Род войск – это составная часть вида ВС, включающая воинские формирования, которые имеют свойственные только им основные виды оружия и военную технику, а также владеют методами их боевого применения.

Неотъемлемой частью ВС РФ являются два рода войск:

- Ракетные войска стратегического назначения (РВСН);

- Воздушно-десантные войска (ВДВ).

В состав ВС РФ также входят войска, не входящие в виды и рода войск, тыл ВС, организации и воинские части строительства и расквартирования.

Сухопутные войска – это костяк современной российской армии, именно они проводят наземные операции, захватывают территории и наносят основной урон противнику.

Воздушно-космические силы являются самым молодым видом войск в Российской армии. Указ об их формировании был издан 01.08.2015 г. ВКС были созданы на базе российских Военно-воздушных сил.

В состав ВКС входят Военно-воздушные силы (ВВС), состоящие из армейской, фронтовой, дальней и военно-транспортной авиации. Кроме этого, неотъемлемой частью ВВС являются зенитные ракетные и радиотехнические войска.

Еще одним родом войск, который входит в состав ВКС, являются войска противовоздушной обороны (ПВО) и противоракетной обороны (ПРО). В их задачу входит предупреждение о ракетном нападении, управление орбитальной группировкой спутников, противоракетная оборона российской столицы, запуск космических аппаратов, проведение испытаний различных видов ракетной и авиационной техники. В структуру именно этих войск входят два космодрома: «Плесецк» и «Байконур».

Еще одним компонентом ВКС являются космические войска (КВ).

ВМФ – это вид вооруженных сил, который может проводить операции на морских и океанских театрах военных действий. Он способен наносить ядерные и обычные удары по морским и сухопутным объектам противника, высаживать десанты на побережья, защищать экономические интересы страны, проводить поисково-спасательные операции.

В состав ВМФ РФ входят надводные, подводные силы, морская авиация, береговые войска и части специального назначения. Подводные силы ВМФ РФ могут выполнять стратегические задачи, на их вооружении находятся подводные ракетноносцы с баллистическими ядерными ракетами.

В состав береговых войск входят части морской пехоты и ракетно-артиллерийские береговые войска.

В состав ВМФ РФ входит четыре флота: Тихоокеанский, Чер-

номорский, Балтийский и Северный, а также Каспийская флотилия.

Отдельным родом войск являются *РВСН* – это главный компонент ядерных сил России. *РВСН* – это инструмент глобального сдерживания, он является гарантией ответного удара в случае ядерного нападения на нашу страну. Основное вооружение *РВСН* – это стратегические межконтинентальные ракеты с ядерной боевой частью мобильного и шахтного базирования.

В состав *РВСН* входят три ракетные армии (со штабами в Омске, Владимире и Оренбурге), испытательный полигон Капустин Яр, исследовательские и учебные заведения.

ВДВ также относятся к отдельному роду войск и являются резервом Главнокомандующего. Первые воздушно-десантные части были сформированы еще в начале 30-х гг. Этот род войск всегда считался элитой армии, он остается ею и по сей день.

В состав *ВДВ* входят воздушно-десантные и десантно-штурмовые подразделения: дивизии, бригады и отдельные части. Основное назначение десантников – ведение боевых действий в тылу противника. Сегодня в состав *ВДВ* РФ входит пять дивизий, пять бригад и отдельный полк связи, а также специализированные учебные заведения и учебные центры.

В состав *ВС* РФ также входят специальные войска. Под этим названием понимается совокупность подразделений, которые обеспечивают нормальное функционирование *СВ*, *ВКС* и *ВМФ*. К специальным войскам относятся железнодорожные войска, медицинская служба, дорожные и трубопроводные войска, топографическая служба. К этому роду войск относятся и специальные подразделения *ГРУ*.

2.3. Виды Вооруженных сил РФ

СУХОПУТНЫЕ ВОЙСКА РФ

Сухопутные войска (СВ) – вид войск, предназначенных для ведения боевых действий на суше.

СВ являются самым многочисленным по боевому составу видом *ВС*. По своим боевым возможностям они способны самостоятельно или во взаимодействии с другими видами *ВС* отражать вторжение противника, прочно удерживать занимаемые территории, районы и рубежи, вести наступление с целью разгрома войск противника и овладения его территорией, наносить огневые удары на большую глубину.

Как вид ВС сухопутные войска были созданы в 1946 г.

СВ организационно состоят из мотострелковых и танковых войск, ракетных войск и артиллерии, войск противовоздушной обороны (ПВО), армейской авиации, специальных войск, а также частей и учреждений тыла (рис. 2.2).



Рис. 2.2. Структура сухопутных войск

Каждый из вышеперечисленных видов войск имеет свою структуру.

Мотострелковые войска – самый многочисленный род войск, составляющий основу СВ. Этот род войск появился в 1963 г. Основным преимуществом является их высокая мобильность, что позволяет мотострелкам в кратчайшие сроки переходить от одного вида боевых действий к другому и обеспечивает их чрезвычайную тактическую универсальность.

Они оснащены мощным вооружением для поражения наземных и воздушных целей, ракетными комплексами, танками, артиллерией и минометами, противотанковыми управляемыми ракетами, зенитными ракетными комплексами и установками, эффективными средствами разведки и управления (рис. 2.3).

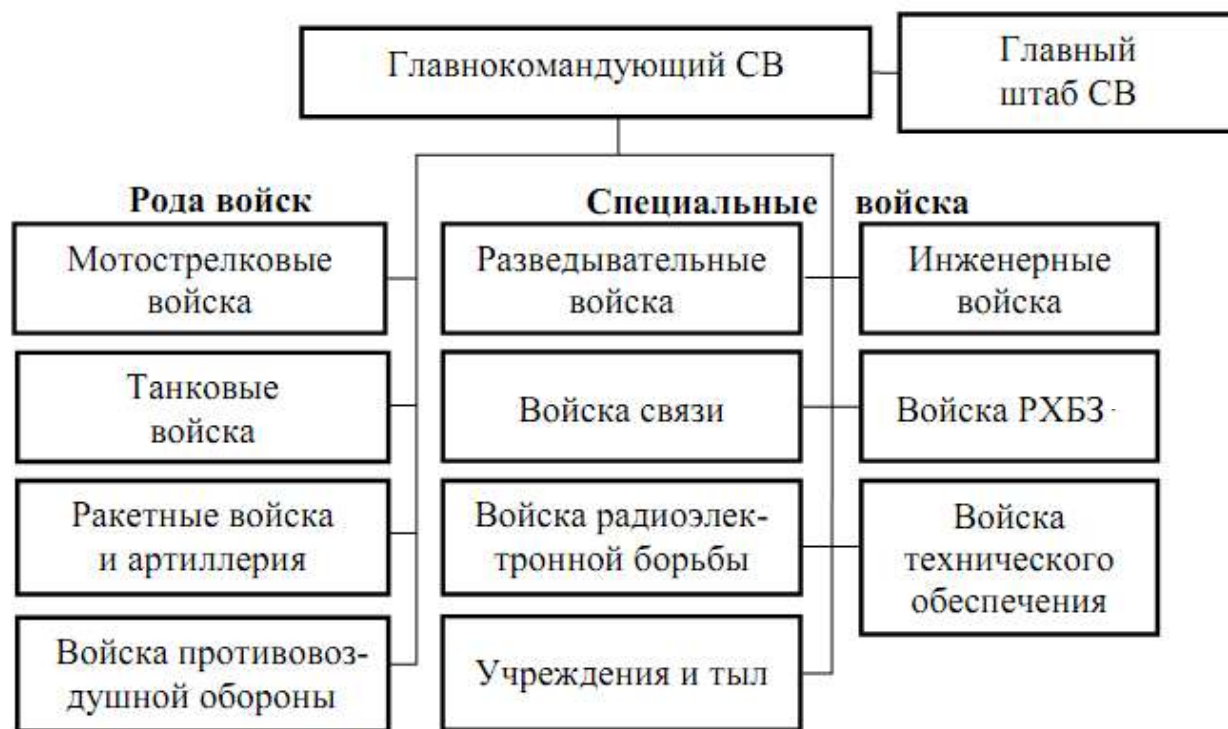

а



б



в



г

Рис. 2.3. Боевая машина пехоты БМП-1 (а), бронетранспортер К-17 «Бумеранг» (б); боевая разведывательная машина БРМ-3К «Рысь» (в); реактивная система залпового огня «Смерч» (г)

Танковые войска – главная ударная сила СВ и мощное средство вооруженной борьбы. Они обладают высокой устойчивостью к воздействию поражающих факторов ядерного оружия и используются, как правило, на главных направлениях в обороне и наступлении. Танковые войска способны наносить мощные рассекающие удары на большую глубину.

Согласно данным официального сайта Министерства обороны РФ, сегодня на вооружении Российской армии состоят танки Т-72 (разных модификаций), Т-80 и Т-90 (рис. 2.4). Новейшим российским танком последнего поколения является «Армата» (рис. 2.4). На его основе планируют создать целое семейство новых боевых машин.



а



б

Рис. 2.4. Танки Т-90 (а) и Т-14 «Армата» (б)

Современные танки способны преодолевать водные преграды, проводить активные боевые действия в дневное и ночное время, совершать стремительные марш-броски.

Каждое 2 сентября в России отмечают **День танкиста**.

Ракетные войска и артиллерия (РВиА) – главная огневая мощь и важнейшее оперативное средство в решении боевых задач по разгрому группировок противника.

В распоряжении РВиА – широкая номенклатура вооружений, которая позволяет эффективно выполнять задачи, стоящие перед этим родом войск. Среди них оперативные тактические ракетные комплексы (ОТРК) «Точка-У», «Искандер» (рис. 2.5). Обе ракеты могут нести ядерную боевую часть.



а



б

Рис. 2.5. ОТРК «Точка» (а) и «Искандер» (б)

Ствольная самоходная артиллерия представлена такими образцами, как САУ «Гвоздика», «Акация», «Гиацинт-С», «Пион», «Мста» (рис. 2.6, *а*), «Хоста», самоходный миномет «Нона-СВК» (рис. 2.6, *б*). Для борьбы с бронетехникой противника на вооружении РВиА находятся противотанковые пушки МТ-12 «Рапира». Реактивные системы залпового огня (РСЗО) представлены БМ-21 «Град», БМ-27 «Ураган» (рис. 2.6, *в*), БМ-30 «Смерч», «Торнадо-Г» (рис. 2.6, *г*) и «Торнадо-С». Также на вооружении РВиА находится большое количество минометов различных типов и калибров: автоматический миномет «Василек», 82-мм миномет «Поднос», минометный комплекс «Сани» (рис. 2.6, *д*), самоходный миномет «Тюльпан» (рис. 2.6, *е*).



a



б



в



г



д



е

Рис. 2.6. САУ «Мста-С» (а), САУ «Нона-СВК» (б); РСЗО «Ураган» (в); РСЗО «Торнадо-Г» (г); 120-мм минометный комплекс 2С12 «Сани» (д); 240-мм самоходный миномет 2С4 «Тюльпан» (е)

Войска противовоздушной обороны (ПВО) являются одним из основных средств поражения авиации и ракет противника.

Датой рождения ПВО можно назвать октябрь 1941 г.

На вооружении войск ПВО стоят зенитные системы, позволяющие бороться с воздушными целями на всех диапазонах высот и скоростей: зенитно-ракетные системы и комплексы С-400 «Триумф» (рис. 2.7, а), «Бук-М1», «Тор-М1», «Панцирь-С» (рис. 2.7, б), «Тунгуска-М1», «Игла».



а



б

Рис. 2.7. Зенитно-ракетный комплекс С-400 «Триумф» (а), зенитный ракетно-пушечный комплекс «Панцирь-С1» (б)

ВОЗДУШНО-КОСМИЧЕСКИЕ СИЛЫ РФ

Воздушно-космические силы (ВКС) – принципиально новый вид ВС, сформированный в 2015 г. В результате объединения Военно-воздушных сил и Войск воздушно-космической обороны.

ВКС решают широкий спектр задач:

- отражение агрессии в воздушно-космической сфере и защита от ударов средств воздушно-космического нападения противника пунктов управления высших звеньев государственного и военного управления, группировок войск (сил), административно-политических центров, промышленно-экономических районов, важнейших объектов экономики и инфраструктуры страны;
- поражение объектов и войск противника с применением как обычных, так и ядерных средств поражения;
- авиационное обеспечение боевых действий войск (сил) других видов и родов войск;
- поражение головных частей баллистических ракет вероятного противника, атакующих важные государственные объекты;
- обеспечение высших звеньев управления достоверной информацией об обнаружении стартов баллистических ракет и предупреждение о ракетном нападении;
- наблюдение за космическими объектами и выявление угроз России в космосе и из космоса, а при необходимости парирование таких угроз;
- осуществление запусков космических аппаратов на орбиты, управление спутниковыми системами военного и двойного назначения в полете и применение отдельных из них в интересах обеспечения войск необходимой информацией;

- поддержание в установленном составе и готовности к применению спутниковых систем военного и двойного назначения, средств их запуска и управления и ряд других задач.

Организационно ВКС включают в себя три рода войск (сил): Военно-воздушные силы, Войска противовоздушной и противоракетной обороны, Космические войска (рис. 2.8).



Рис. 2.8. Структура ВКС

Военно-воздушные силы (ВВС) предназначены для отражения агрессии в воздушной сфере и защиты от ударов с воздуха пунктов управления высших звеньев государственного и военного управления, административно-политических центров, промышленно-экономических районов, важнейших объектов экономики и инфраструктуры страны и группировок войск (сил); поражения объектов и войск противника с применением как обычных, так и ядерных средств поражения; авиационного обеспечения боевых действий войск (сил) других видов и родов войск.

Данный вид ВС РФ создан в 1998 г. 12 августа – *День Военно-воздушных сил РФ*.

Современные ВВС структурно включают (рис. 2.9): авиацию; зенитные ракетные войска; радиотехнические войска; специальные войска; части, подразделения охраны органов военного управления; медицинские и другие организации.

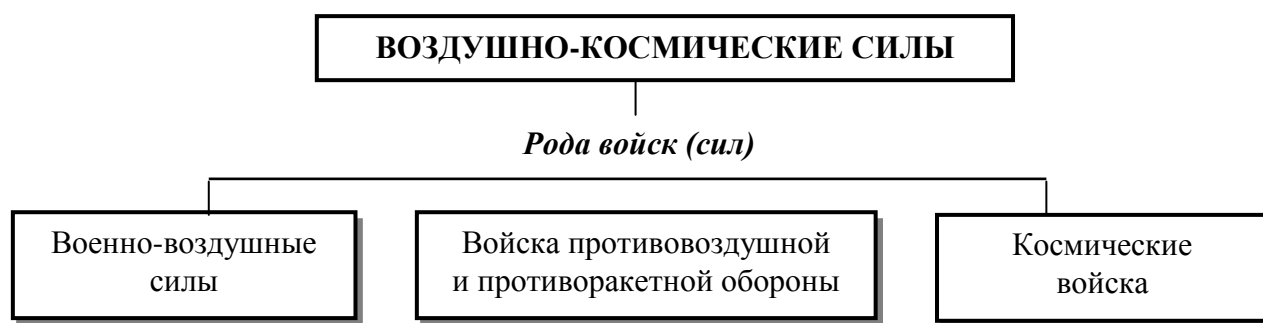
Авиация ВВС по своему предназначению и решаемым задачам подразделяется на дальнюю, фронтовую, военно-транспортную и армейскую авиацию, которые, в свою очередь, могут иметь в своем составе бомбардировочную, штурмовую, истребительную, разведывательную, транспортную и специальную авиацию.



Рис. 2.9. Структура ВВС

На вооружении: стратегические ракетоносцы Ту-160 (рис. 2.10, а) и Ту-95МС; ракетоносцы-бомбардировщики Ту-22М3; самолеты-заправщики Ил-78; самолеты-разведчики Ту-22МР; военно-транспортные самолеты Ил-76МД (рис. 2.10, з), Ан-26, Ан-22, Ан-124, Ан-12ПП; транспортные вертолеты Ми-8МТВ; штурмовики Су-25 и вертолеты Ка-50 (рис. 2.10, е), Ка-52, Ми-28; самолеты-истребители (рис. 2.10, б, в).

Зенитные ракетные войска предназначены для защиты важнейших объектов страны и группировок войск от ударов воздушного противника. На вооружении зенитные ракетные системы (ЗРС) с комплексами (ЗРК) С-300 и С-400.

Радиотехнические войска – основной источник информации о воздушном противнике, предназначены для ведения радиолокационной разведки, контроля за полетами своей авиации и соблюдения летательными аппаратами всех ведомств правил использования воздушного пространства. Кроме того, на радиотехнические войска возлагаются задачи радиоэлектронной борьбы.



а



б



в



г



д



е

Рис. 2.10. Стратегический бомбардировщик-ракетоносец Ту-160 (а); фронтальной истребитель МиГ-29 (б); многоцелевой истребитель Су-37 «Терминатор» (в); военно-транспортный самолет Ил-76МД-90А (г); самолет дальнего радиолокационного обнаружения и управления А-50 (д); боевой ударный вертолет Ка-50 «Черная акула» (е)

Войска противовоздушной и противоракетной обороны (ПВО-ПРО) включают в себя зенитные ракетные, радиотехнические и специальные войска, а также систему противоракетной обороны и систему раннего предупреждения о ракетном нападении.

Космические войска решают широкий спектр задач, основными из которых являются: контроль космического пространства; запуск космических аппаратов на околоземную орбиту, испытание, управление и обеспечение космических аппаратов военного и гражданского назначения, а также слаженная работа космодромов «Байконур», «Плесецк» и «Восточный».

В составе ВКС РФ функционирует несколько систем:

- система разведки и предупреждения о воздушно-космическом

нападении;

- система поражения и подавления сил и средств воздушно-космического нападения противника;
- система всестороннего обеспечения ВКС.

ВОЕННО-МОРСКОЙ ФЛОТ РФ

Военно-морской флот (ВМФ) является основой морского потенциала РФ.

ВМФ – вид войск, предназначенных для отражения агрессии и нанесения ударов по промышленно-экономическим районам (центрам), важным военным объектам противника и разгрома его военно-морских сил.

ВМФ способен наносить ядерные удары по наземным объектам противника, уничтожать группировки его флота в море и в базах, нарушать океанские и морские коммуникации противника, содействовать СВ в операциях на континентальных театрах военных действий, высаживать морские десанты и выполнять другие задачи.

По своему составу и количеству кораблей ВМФ России считается одним из сильнейших в мире: в глобальном рейтинге он занимает второе место после американского ВМФ.

27 июля – День ВМФ России.

Современный флот отличается высокой мобильностью и автономностью: корабельные группировки способны находиться в отдаленных районах океана месяцами. Подвижность корабельных группировок затрудняет нанесение удара, в том числе и с использованием оружия массового поражения.

В состав ВМФ входят подводные и надводные силы, морская авиация, береговые ракетно-артиллерийские войска и морская пехота, а также корабли и суда вспомогательного флота, части специального назначения и различные береговые службы (рис. 2.11).

Подводные силы – ударная сила флота, способная скрытно и быстро развертываться на нужных направлениях и наносить неожиданные мощные удары из глубины океана по морским и континентальным целям.

Основу подводных сил составляют атомные подводные лодки, вооруженные баллистическими и крылатыми ракетами с ядерными зарядами. В строю ВМФ России – самые большие в мире атомные подводные лодки «Акула» (рис. 2.12, в).



Рис. 2.11. Структура ВМФ

Надводные силы являются основными для обеспечения действий подводных лодок; перевозки и прикрытия десантов. Традиционной задачей надводных кораблей является нанесение ударов по объектам противника на его территории и прикрытие своего побережья с моря от военно-морских сил противника.

В корабельный состав надводного флота входят: тяжелый авианесущий крейсер (рис. 2.12, а), атомные ракетные крейсера (рис. 2.12, б), ракетных крейсера, эсминцы, корветы, большие и малые противолодочные корабли, сторожевые суда, малые ракетные и артиллерийские корабли, ракетные катера, тральщики, десантные корабли и катера.

Морская авиация предназначена для поиска и уничтожения боевых сил флота противника в море и на базах; прикрытия группировок кораблей и объектов флота от ударов противника с воздуха. Состоит из стратегической, тактической, палубной и береговой авиации. По месту базирования подразделяется на палубную авиацию и авиацию берегового базирования.

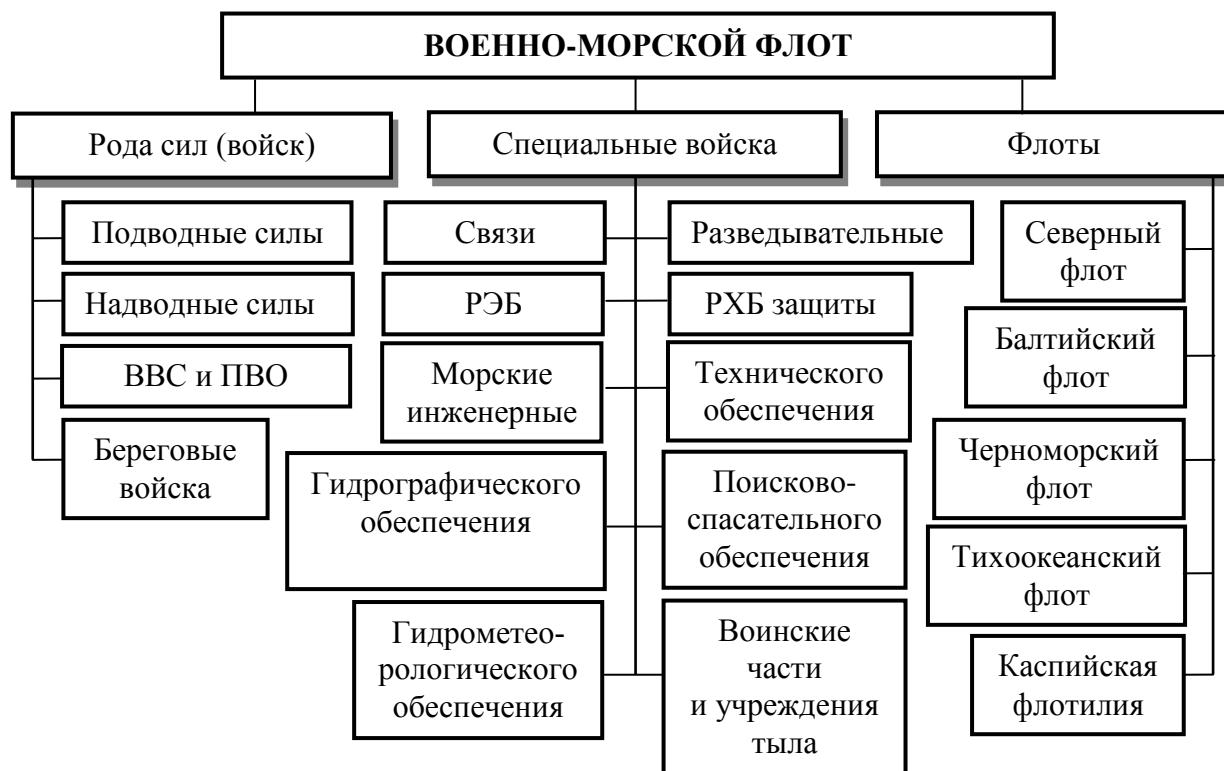

а



б



в



г

Рис. 2.12. Авианесущий крейсер «Адмирал Кузнецов» (а); атомный ракетный крейсер «Петр Великий» (б); атомный подводный крейсер «Акула» (в); береговой оперативно-тактический ракетный комплекс «Редут» (г)

Береговые войска флота предназначены для прикрытия с сил флотов, войск, населения и объектов на морском побережье от воздействия надводных кораблей противника; обороны военно-морских баз и других важных объектов флотов с суши.

Береговые войска включают в себя два рода войск: береговые ракетно-артиллерийские войска и морскую пехоту. В своем составе имеют ракетные части, оснащенные наземными стационарными и подвижными ракетными комплексами (рис. 2.12, г), а также подразделения береговой артиллерии.

Морская пехота – главная мобильная сила береговых войск, предназначена для ведения боевых действий в составе морских десантов, а также для обороны важных участков побережья и береговых объектов.

2.4. Рода войск

РАКЕТНЫЕ ВОЙСКА СТРАТЕГИЧЕСКОГО НАЗНАЧЕНИЯ РФ

Ракетные войска стратегического назначения (РВСН) – отдельный род войск ВС РФ, главный компонент ее стратегических ядерных сил.

РВСН – это войска постоянной боевой готовности. РВСН обладают такими характерными свойствами, как огромная поражающая мощь, точность нанесения ракетно-ядерных ударов, неограниченная дальность действия, способность одновременно наносить удары по многим объектам, успешно преодолевая противодействие ПВО и ПРО и выполняя задачи в кратчайшие сроки; возможность широкого маневра ракетно-ядерными ударами; независимость боевого применения от условий погоды, времени года, суток.

РВСН образованы 17 декабря 1959 г. Эта дата – официальный **День РВСН**.

Основным видом вооружения РВСН являются межконтинентальные баллистические ракеты с ядерными боеголовками. В настоящее время на вооружении РВСН состоят:

- стационарные ракетные комплексы шахтного базирования РС-18, РС-20 «Воевода» (рис. 2.13, а), РС-12М2 «Тополь-М»;
- мобильные ракетные комплексы РС-12М «Тополь», РС-12М2 «Тополь-М» и РС-24 «Ярс» (рис. 2.13, б).

Они способны в считанные минуты нанести одиночные, групповые или массированные ракетно-ядерные удары в любой точке земного шара и в любых условиях обстановки.



а



б

*Рис. 2.13. Межконтинентальная ракета РС-20Б «Воевода» (а);
межконтинентальная ракета РС-24 «Ярс» (б)*

В настоящее время происходит перевооружение РВСН новыми ракетами «Ярс» с разделяющимися боевыми частями. Завершены испытания более совершенной модификации «Ярса» – Р-26 «Рубеж». Ведутся работы по созданию новой тяжелой ракеты «Сармат», которая должна заменить устаревшие советские «Воеводы». Продолжается разработка нового железнодорожного ракетного комплекса «Баргузин».

РВСН РФ оснащены уникальной системой «Периметр», которую прозвали «Мертвой рукой». Она позволяет нанести ответный удар по агрессору, даже если все звенья управления РВСН будут уничтожены.

ВОЗДУШНО-ДЕСАНТНЫЕ ВОЙСКА РФ

Воздушно-десантные войска (ВДВ) РФ являются высококомбинированными войсками быстрого реагирования.

ВДВ – самостоятельный род войск, предназначенный для боевых действий в тылу противника.

Соединения и части ВДВ полностью аэромобильны, автономны в бою. Для их применения в качестве воздушного десанта не требуется особо развитой инфраструктуры. В случае необходимости они могут быть десантированы парашютным способом в районы, недоступные для действия сухопутных группировок войск.

ВДВ представляют возможность своевременно и гибко реагировать на изменение обстановки на любом направлении. При этом они могут быть десантированы парашютным, посадочным или комбинированным способом.

Профессиональный праздник десантников – **День ВДВ**. Он отмечается 2 августа.

Структурно ВДВ состоят из парашютно-десантных, танковых, артиллерийских, самоходно-артиллерийских и других частей и подразделений, а также из частей и подразделений специальных войск и тыла.

ВДВ РФ используют как общевойсковую технику, так и образцы, которые были созданы специально для этого рода войск.

Наиболее массовыми образцами бронетехники ВДВ являются боевые машины десанта БМД-1, БМД-2М, БМД-4 (рис. 2.14, а). Также на вооружении подразделений ВДВ есть бронетранспортеры БТР-82А и БТР-82АМ, БТР-МДМ «Ракушка».



а



б

*Рис. 2.14. Боевая машина десанта БМД-4 (а);
самоходная противотанковая пушка «Спрут-СД» (б)*

Противотанковое вооружение ВДВ представлено самоходной противотанковой пушкой 2С25 «Спрут-СД» (рис. 2.14, б), самоходными противотанковыми комплексами БТР-РД «Робот» и широким спектром различных ПТРК: «Метис», «Фагот», «Конкурс» и «Корнет». Есть на вооружении ВДВ и самоходная, а также буксируемая артиллерия: САУ «Нона», гаубица Д-30, а также минометы «Нона-М1» и «Поднос». Средства противовоздушной обороны ВДВ состоят из переносных ракетных комплексов («Игла» и «Верба»), а также ЗРК «Стрела». Также на вооружении войск ВДВ стоит широкая номенклатура стрелкового оружия.

СПЕЦИАЛЬНЫЕ ВОЙСКА

В РФ имеются специальные войска, непосредственно подчиненные Министерству обороны РФ, а также входящие в состав различных видов ВС РФ и тыла.

Специальные войска состоят из воинских частей и подразделений, предназначенных для выполнения специальных задач по обеспечению повседневной и боевой деятельности ВС РФ.

Наименование, состав, организация, вооружение и техническое оснащение формирований специальных войск определяется их назначением. В частности, к ним относятся инженерные войска, войска связи, войска радиационной, химической и биологической защиты, радиотехнические части и топогеодезические подразделения. В состав тыла ВС входят такие специальные войска, как автомобильные, дорожные, трубопроводные, железнодорожные и др. Некоторые виды ВС имеют свойственные только им специальные войска.

2.5. Тыл Вооруженных сил РФ

Тыл ВС – это силы и средства, осуществляющие тыловое и техническое обеспечение армии и флота в мирное и военное время.

Тыл выполняет также функции связующего звена между экономикой страны и войсками. В состав тыла входят различные части, учреждения и подразделения. Они выполняют следующие основные задачи:

- содержание запаса материальных средств и обеспечение ими войск;
- подготовка, эксплуатация, техническое прикрытие и восстановление путей сообщения и транспортных средств;
- обеспечение воинских перевозок всех видов;
- восстановление военной техники и имущества;
- создание условий для базирования авиации и сил флота;
- оказание медицинской помощи раненым и больным;
- проведение ветеринарных, противоэпидемических, лечебно-профилактических, санитарно-гигиенических мероприятий;
- торгово-бытовое, квартирно-эксплуатационное и финансовое обеспечение;
- оказание помощи войскам в восстановлении их боеспособности и ликвидации последствий ударов противника.

В состав тыла Вооруженных сил РФ входят арсеналы, базы, склады, а также специальные войска – дорожные, трубопроводные, автомобильные, отдельные воинские части, учреждения, предприятия и организации.

1 августа – **День тыла ВС РФ**.

Вопросы и задания

1. В чем заключаются функции ВС РФ?
2. Назовите основные задачи ВС РФ.
3. Кто осуществляет непосредственное руководство ВС РФ?
4. Какова структура ВС РФ?
5. Что значит вид ВС РФ? Какова видовая структура принята в ВС РФ?
6. Что понимается под родом войск? Назовите рода войск РФ.
7. Что понимается под объединением, соединением, воинской частью?
8. Какие задачи решают СВ, ВКС, ВМФ?
9. Цели, задачи, структура и вооружение РВСН, ВДВ, тыла ВС РФ.
10. Ознакомьтесь с учебным материалом, заполните соответствующие разделы рабочей тетради. Подготовьте презентацию на электронном носителе на выбор по темам преподавателя.

Глава 3. БОЕВЫЕ ТРАДИЦИИ ВООРУЖЕННЫХ СИЛ

ВС каждого государства мира имеют свои боевые традиции. Их содержание определяется историческими условиями формирования, государственным и общественным строем страны, характером и предназначением вооруженных сил. На формирование и проявление воинских традиций также влияют условия деятельности воинских коллективов, отношения, складывающиеся в них.

В целом воинские традиции подразделяются:

- по *степени общности* – на общие (характерные для всех ВС) и частные (характерные для определенного вида ВС, рода войск и т. д.);
- *устойчивости* – на устоявшиеся, отмирающие и возрождающиеся;
- *общественной значимости* – на боевые, ратно-трудовые и воинского быта.

Наиболее значимыми среди воинских традиций являются боевые, так как именно они определяют поведение воинов и воинских коллективов в ходе боевых действий или в условиях, приближенных к боевым.

Боевые традиции российских ВС – это исторически сложившиеся в армии и на флоте, передающиеся из поколения в поколение правила, обычаи и нормы поведения военнослужащих, связанные с выполнением боевых задач и несением воинской службы.

К *боевым традициям* воинов ВС России относятся:

- беззаветная преданность Родине и постоянная готовность к ее защите;
- верность воинской присяге и воинскому долгу, умение стойко переносить трудности военной службы;
- любовь к своей части, кораблю, воинской специальности;
- верность боевому знамени части, военно-морскому флагу корабля;
- войсковое товарищество и коллективизм;
- уважение к командиру и защита его в бою;
- гуманное отношение к поверженному врагу, населению зарубежных стран и пленным;
- постоянное стремление к овладению военно-профессиональными знаниями, совершенствование своей выучки и воинского мастерства, высокая бдительность, поддержание постоянной боевой готовности своей части, корабля.

В тяжелых испытаниях родилась и крепла основополагающая традиция – *любовь к своему Отечеству*, постоянная готовность выступить на его защиту.

На Руси исстари ненавидели захватчиков, врагов Отечества, презирали изменников и предателей. «Любить Родину – значит быть непримиримым к ее врагам» – эта истина пронесена через века.

Измена Родине – тяжелое преступление, которое никогда не может быть искуплено. Презрение к предателю в людской памяти остается навсегда. Даже его родные и близкие покрываются позором этого преступления; не в силах вынести осуждающие взгляды соседей, земляков, они часто меняют место жительства.

В настоящее время измена Родине (государственная измена) считается *уголовным преступлением* и карается по закону.

Патриотизм русских воинов проявлялся и проявляется, прежде всего, в верности присяге и воинскому долгу, в храбрости в бою.

Начиная с Петровской эпохи принцип наименования полков по месту их формирования или длительной дислокации становится твердым правилом Русской армии. Эти наименования, освещенные огнем боев, со временем стали символами воинской славы. Позднее появилась еще одна традиция – присваивать воинским единицам имена прославивших их полководцев или особо отличившихся бойцов.

Исключительно важными традициями армии и флота всегда были *войсковое товарищество* и *коллективизм*. Еще со времен Суворова главной заповедью российского солдата стало крылатое выражение: «Сам погибай, а товарища выручай». Трудно переоценить значение фронтовой дружбы – она действительно крепкая. В этом сумело убедиться не одно поколение солдат и матросов, в том числе наших современников.

Защита командира в бою всегда считалась высшим проявлением войскового товарищества. История свидетельствует о многих примерах героических действий по спасению командиров в боевой обстановке.

Боевые традиции имеют огромное значение для поддержания морально-психологического климата внутри каждого коллектива. Поэтому неслучайно, что многие нравственные нормы, лежащие в основе традиций, закреплены в военной присяге и воинских уставах. В результате традиции становятся не только морально необходимыми, но и юридически обязательными.

Не только в Российской армии, но и во всех армиях мира присутствует традиция бережно сохранять память о павших героях. В пламени Вечного огня, величественных мемориалах и скромных обелисках, в произведениях литературы и искусства, но главное – в сердцах потомков навсегда сохранится образ тех, кто первым поднялся в атаку, кто стоял насмерть на поле боя, кто не сломился под пытками и не выдал военной тайны.

Быть верным боевым традициям для каждого солдата или матроса означает:

- точно соблюдать требования законов, военной присяги, уставов, приказов и распоряжений;
- быть готовым вступить в бой и выполнить свой долг;
- настойчиво совершенствовать боевое мастерство, умело владеть оружием и боевой техникой;
- умело действовать в обстановке, приближенной к боевой, на учениях и маневрах, в полетах, морских и океанских походах;
- строго хранить военную и государственную тайну, проявлять бдительность;
- дорожить дружбой и войсковым товариществом;
- помогать командирам в укреплении воинской дисциплины, поддержании организованности и порядка, в сплочении воинского коллектива.

В развитии традиций большую роль играет преемственность поколений. Без того ценного, что накоплено предшествующими поколениями, новое поколение обойтись не может. Более того, перенимание опыта старших, опора на все лучшее, что в нем есть, развитие и обогащение этого опыта – обязательные условия благополучия любого общества.

Воинская честь – это нравственные внутренние качества и принципы воина (воинского коллектива), характеризующие его поведение, отношение к выполнению воинского долга.

Требования воинской чести, относящиеся к выполнению воинского долга, закреплены в военной присяге и общевоинских уставах и помимо моральной имеют правовую основу. В Уставе внутренней службы ВС записано: «Военнослужащий должен с достоинством нести высокое звание защитника Российской Федерации, дорожить честью и боевой славой Вооруженных сил, своей воинской части и честью своего воинского звания. Символом воинской части является боевое знамя».

Почитание воинского знамени, верность ему, сохранение его в бою относятся к числу наиболее давних традиций русской армии и флота. Знамя объединяло и вдохновляло бойцов, придавало им организованность и силу. Традиция поклонения боевому знамени проне-сена через века и свято чтится сегодня.

Вопросы и задания

1. Какие виды воинских традиций различают в Российской армии?
2. Перечислите боевые традиции воинов российских ВС.
3. Что означает для каждого солдата или матроса быть верным боевым традициям?
4. Приведите известные вам исторические примеры воинских традиций.
5. Ознакомьтесь с учебным материалом, заполните соответствующие разделы рабочей тетради. Подготовьте презентацию на электронном носителе на выбор по темам преподавателя.

Глава 4. СИМВОЛЫ ВОИНСКОЙ ЧЕСТИ

Для воспитания военнослужащих в духе боевых традиций ВС и привития им таких качеств, как преданность Отечеству, верность воинскому долгу, воинская честь, самоотверженность, храбрость и взаимовыручка, в ВС существуют символы воинской чести и воинские ритуалы.

Основными символами воинской чести принято считать: боевое знамя части, награды и воинские знаки различия.

4.1. Боевое знамя воинской части

Каждой воинской части по ее формированию вручается от имени Президента РФ боевое знамя – особо почетный знак, отличающий особенности боевого предназначения, истории и заслуг воинской части, а также указывающий на ее принадлежность к ВС РФ.

Боевое знамя воинской части ВС РФ есть символ воинской чести, доблести и славы, служит напоминанием каждому военнослужащему о героических традициях и священном долге защиты Отечества.

Боевое знамя сохраняется за воинской частью на все время ее существования. Боевое знамя всегда находится с воинской частью, а в районе боевых действий – в условиях, исключающих захват боевого знамени противником. Боевое знамя всегда находится под охраной караула, а при выносе его к воинской части – под охраной знаменного взвода.

Весь личный состав части обязан самоотверженно и мужественно защищать боевое знамя в бою и не допускать захвата его противником. В случае угрозы утраты боевого знамени военнослужащие обязаны принять все возможные меры к его спасению. В исключительных случаях при непосредственной опасности захвата боевого знамени противником и отсутствии реальной возможности его защиты и спасения боевое знамя подлежит уничтожению по приказу командира воинской части.

В случае утраты боевого знамени проводится разбирательство в порядке, определяемом министром обороны РФ. Военнослужащие, виновные в утрате боевого знамени, привлекаются к ответственности по основаниям и в порядке, которые установлены законодательством РФ. Если утрата боевого знамени произошла по вине личного состава воинской части, то она лишается всех своих отличий.

В ВМФ боевым знаменем корабля является *военно-морской флаг России*. Он символизирует государственную принадлежность и неприкосновенность кораблей, плавающих под ним, а также готовность российских военных моряков самоотверженно защищать на морских рубежах честь и независимость Родины от посягательств врагов. Военно-морской флаг РФ служит символом воинской чести, доблести и славы, напоминанием каждому военному моряку о его священном долге перед Родиной.

Для охраны боевого знамени выставляется пост, который является одним из самых ответственных постов и доверяется лучшим солдатам. Под боевым знаменем воины принимают присягу, участвуют в учениях и походах. К боевому знамени прикрепляются ордена, которых часть удостоивается за боевые заслуги. Фотографирование воина перед развернутым боевым знаменем части – одно из самых почетных поощрений для солдат, матросов, сержантов и старшин.

4.2. Почетные награды за воинские отличия и заслуги

Важной формой материального и морального поощрения, символизирующей признание особых заслуг перед государством, в частности за воинские отличия в боях и мирные дни, является *награда*.

Наиболее распространенными наградами являются ордена и медали.

В РФ сложилась новая наградная система. В марте 1992 г. установлено звание Героя РФ и утвержден знак отличия – медаль «Золотая Звезда». В 1994–1995 гг. учреждены ордена: «За заслуги перед Отечеством» четырех степеней, орден Мужества, орден «За военные заслуги», орден Почета, орден Дружбы, орден Жукова. В 1998 г. утвержден орден Святого Андрея Первозванного. В 2000 г. введены орден Святого Георгия четырех степеней и знак отличия – Георгиевский крест четырех степеней.

В системе государственных наград РФ предусмотрены также и медали: «За заслуги перед Отечеством», «За отвагу», «Защитнику свободной России» и др.

Кроме того, к наградам относятся памятные знамена, юбилейные почетные знаки, почетные наименования, именное оружие, нагрудные знаки и др.

Существует также практика присвоения воинским частям исторических названий, имен военных и государственных деятелей, пол-

ководцев, ученых. Имя полка является гордостью солдат и офицеров.

Государственные награды РФ являются высшей формой поощрения граждан за выдающиеся заслуги в экономике, науке, культуре, искусстве, защите Отечества, государственном строительстве, воспитании, просвещении, охране здоровья, жизни граждан, благотворительной деятельности и за иные заслуги.

4.3. Ритуалы Вооруженных сил

Воинские ритуалы играют важную роль в жизни ВС России. Они направлены на формирование облика воина-патриота.

Воинские ритуалы – это торжественные церемонии, эмоционально выражающие смысл и содержание традиций, связанных с важнейшими событиями в жизни общества; особая форма социального общения, в которой находит отражение мировоззрение определенных социальных групп или общества в целом, а также нравственные идеалы.

Воинские ритуалы служат закреплению и распространению воинских традиций. Каждый ритуал представляет собой совокупность церемоний, как торжественных, так и торжественно-траурных. В ритуалах находит отражение история ВС государства, их боевые и национальные традиции и обычаи. Порядок совершения ритуалов закреплён в уставах, наставлениях и инструкциях. Это имеет очень глубокий смысл и влияет на формирование нравственно-патриотических и мировоззренческих установок военнослужащих.

Ритуал – это торжественный официальный акт, при проведении которого установлен определенный порядок – церемониал.

Уставом внутренней службы ВС РФ четко определен порядок приведения к Военной присяге, вручения боевого знамени воинской части, вручения личного вооружения и военной техники и порядок проводов военнослужащих, уволенных в запас или вышедших в отставку.

Ритуал приведения к военной присяге. Военную присягу принимает гражданин РФ, впервые поступивший (призванный) на военную службу, или гражданин, не проходивший военную службу и впервые призванный на военные сборы. Военная присяга – документ большой государственной важности, имеющий силу закона.

Принятие присяги проводится в торжественной обстановке. День присяги является для части праздничным.

Сегодня приведение к присяге происходит следующим образом. В назначенное время воинская часть выстраивается в пешем строю, форма одежды – парадная. В руках у военнослужащих – оружие. Приводящиеся к присяге стоят в первых шеренгах. Командир воинской части в краткой речи напоминает им значение военной присяги и той почетной обязанности, которая возлагается на них.

Затем он отдает команду «вольно» и приказывает командирам подразделений приступить к торжественному мероприятию. Командиры подразделений поочередно вызывают из строя военнослужащих, приводимых к присяге. Каждый из них читает вслух перед строем текст присяги:

Я, (фамилия, имя, отчество), торжественно присягаю на верность Родине – Российской Федерации.

Клянусь свято соблюдать Конституцию Российской Федерации, строго выполнять требования воинских уставов, приказы командиров и начальников.

Клянусь достойно выполнять воинский долг, мужественно защищать свободу, независимость и конституционный строй России, народ и Отечество.

Произнеся военную присягу, военнослужащий расписывается в специальном списке (акте) и становится на свое место в строю.

По окончании церемонии оркестр исполняет государственный гимн, а воинская часть проходит торжественным маршем.

В военном билете военнослужащего делается отметка: «К военной присяге приведен (число, месяц, год)».

Приведение к военной присяге может проводиться в исторических местах, у братских могил героев, павших за свободу и независимость Родины.

Выполнение требований военной присяги представляет собой служебную обязанность для каждого солдата и является делом его совести и чести.

Нарушение присяги всегда считалось преступлением и строго каралось законом. Уголовной или другой ответственности за отказ давать присягу в российском законодательстве не предусмотрено. Однако за нарушение уставов и приказов командиров (что юридически может рассматриваться как нарушение присяги) полагается дисциплинарное или даже уголовное наказание как за военное преступление.

Воинское приветствие – это один из самых распространенных и старейших воинских ритуалов. «Воинское приветствие – говорится

в Уставе внутренней службы ВС РФ, – является воплощением товарищеской сплоченности военнослужащих, свидетельством взаимного уважения и проявлением общей культуры».

Все военнослужащие обязаны при встрече (обгоне) приветствовать друг друга. Подчиненные и младшие по воинскому званию приветствуют первыми, а при равном положении первым приветствует тот, кто считает себя более вежливым и воспитанным.

Военнослужащие обязаны, кроме того, приветствовать:

- Могилу Неизвестного Солдата;
- братские могилы воинов, павших в боях за свободу и независимость Отечества;
- Государственный флаг РФ, Боевое знамя воинской части, а также Военно-морской флаг с прибытием на военный корабль и при убытии с него;
- похоронные процессии, сопровождаемые воинскими подразделениями.

На протяжении всей отечественной истории *парады* являлись одним из главных воинских ритуалов. Они вызывали у воинов гордость за принадлежность к могуществу и славе русского оружия, причастность к героизму и мужеству, проявленным их предшественниками.

Военные парады, проводимые на Красной площади 9 мая, напоминают Парад Победы. Над главной площадью страны торжественно и величественно проплывают Знамя Победы, пропахшие порохом знамена прославленных воинских частей и соединений. Стройными рядами по площади проходят сыновья и внуки фронтовиков – наследники славы тех, кто с оружием в руках добывал и приближал нашу Победу. Это яркое свидетельство преемственности боевых традиций наших славных Вооруженных Сил.

Салюты связаны с парадом. Салютуют оружием – саблей, шашкой. При отдании чести – рукой или ружьем «на караул».

Более торжественный салют отдается знаменем. Наиболее распространенной формой салюта в ознаменование особо выдающихся событий является салют выстрелами. Салюты вошли в нашу жизнь как неотъемлемая часть всенародных торжеств, знаменательных дат нашей истории.

Упоминание на вечерней поверке фамилий военнослужащих, навечно зачисленных в списки подразделений. Зачисление павших в списки личного состава частей и соединений – акт высокой духовно-

сти, проявление особой чуткости к подвигу, самоотверженности, готовности нести через десятилетия и века память о героях, держать на них равнение.

Заступление на боевое дежурство. Несение боевого дежурства является выполнением в мирное время боевой задачи. Его эффективность во многом зависит от ритуала заступления на боевое дежурство. И это вполне закономерно. Ритуал оказывает на воинов огромное эмоциональное воздействие, способствует формированию у них высокой ответственности за выполнение поставленных задач.

Распределение прибывшего пополнения по подразделениям. Это один из первых ритуалов, в котором предстоит участвовать молодым воинам.

Прибывшее пополнение распределяется по подразделениям после изучения деловых качеств каждого солдата (матроса) и с учетом состояния его здоровья, профессии, характеристики и др. О распределении пополнения издается приказ по воинской части. В назначенное время воинская часть с оркестром выстраивается в пешем строю. Выступает командир части, затем – и заканчивающие службу и вновь прибывшие воины. Ритуал заканчивается прохождением воинской части торжественным маршем.

Вручение личному составу вооружения и военной техники. Оно проводится после приведения воинов к присяге, изучения их способностей и качеств. Командир воинской части своим приказом закрепляет вооружение и военную технику за членами экипажей, водителями, другими лицами, устанавливает время и порядок торжественного вручения вооружения и военной техники личному составу.

Воинская часть выстраивается в пешем строю с оружием при Боевом знамени и с оркестром. Вручение стрелкового оружия производят командиры подразделений, вызывая военнослужащих из строя поочередно. Венчает ритуал прохождение части торжественным маршем.

Вопросы и задания

1. Дайте характеристику боевому знамени части.
2. Когда воинской части вручается боевое знамя? Каково предназначение боевого знамени воинской части?
3. Какую ответственность несут военнослужащие за боевое знамя?

4. Какую роль играет боевое знамя и жизни военнослужащих?
5. Что такое награда?
6. Какие почетные награды за воинские отличия в бою и заслуги в военной службе вы знаете?
7. Назовите основные ритуалы ВС РФ.
8. Какова роль военной присяги в воинской службе?
9. Расскажите о порядке принятия военной присяги.
10. Как звучит текст военной присяги?
11. Предусмотрены ли наказания за отказ дать присягу или за нарушение присяги?
12. Ознакомьтесь с учебным материалом, заполните соответствующие разделы рабочей тетради. Подготовьте презентацию на электронном носителе на выбор по темам преподавателя.

Глава 5. ВОИНСКАЯ ОБЯЗАННОСТЬ

5.1. Цель и содержание воинской обязанности

Согласно статье 59 Конституции РФ, защита Отечества является долгом и обязанностью гражданина РФ.

Воинская обязанность – это установленный законом долг граждан нести службу в рядах Вооруженных сил и выполнять другие обязанности, связанные с обороной страны.

Правовой основой воинской обязанности в РФ являются Федеральный закон «О воинской обязанности и военной службе» от 28.03.1998 № 53-ФЗ, а также Федеральный закон «О статусе военнослужащих» от 27.05.1998 № 76-ФЗ.

Целью воинской обязанности является обеспечение ВС, других войск, воинских формирований и органов личным составом в мирное время, а также в период мобилизационного развертывания, военного положения и в военное время.

Воинская обязанность предусматривает:

- воинский учет;
- обязательную подготовку к военной службе;
- призыв на военную службу;
- прохождение военной службы по призыву;
- пребывание в запасе;
- призыв на военные сборы и прохождение военных сборов в период пребывания в запасе.

В период мобилизации, период военного положения и военное время воинская обязанность определяется соответствующими законами и нормативными правовыми актами РФ и предусматривает:

- призыв на военную службу по мобилизации, в период военного положения и военное время;
- прохождение военной службы в период мобилизации, в период военного положения и в военное время;
- военное обучение в период военного положения и в военное время.

Мобилизация – комплекс мероприятий по переводу на военное положение ВС, экономики государства и органов государственной власти страны.

Военное положение – особый правовой режим в стране или отдельной ее части, устанавливаемый решением высшего органа власти

при исключительных обстоятельствах, выражается в расширении полномочий военных властей, возложении на граждан ряда дополнительных обязанностей и определенных ограничений.

Военное время – период фактического нахождения государства в состоянии войны; характеризуется существенными изменениями во всех сферах жизни государства и межгосударственных отношений, введением законов военного времени.

В соответствии с Федеральным законом «Об обороне» Президент РФ, являясь Верховным главнокомандующим ВС РФ, в случае агрессии или непосредственной угрозы агрессии против РФ, возникновения вооруженных конфликтов, направленных против РФ, объявляет общую или частичную мобилизацию, вводит на территории страны или в отдельных ее местностях военное положение, отдает приказ о ведении военных действий. В этом случае предусматривается призыв на военную службу по мобилизации.

5.2. Организация воинского учета и его предназначение

Воинский учет – общегосударственная система учета и анализа в стране призывных и мобилизационных ресурсов, это составная часть воинской обязанности.

Воинский учет призван определить возможности государства по обеспечению комплектования ВС личным составом.

Основными задачами воинского учета являются:

- а) обеспечение исполнения гражданами воинской обязанности;
- б) документальное оформление сведений воинского учета о гражданах, состоящих на воинском учете;
- в) анализ количественного состава и качественного состояния призывных и мобилизационных людских ресурсов для их эффективного использования в интересах обеспечения обороны страны и безопасности государства;
- г) проведение плановой работы по подготовке необходимого количества военно-обученных граждан, пребывающих в запасе, для обеспечения мероприятий по переводу ВС РФ, других войск, воинских формирований и органов с мирного на военное время, в период мобилизации и поддержание их укомплектованности на требуемом уровне в военное время.

Персональный воинский учет граждан по месту их жительства или месту пребывания (на срок более 3 месяцев) осуществляется во-

енными комиссариатами. За состояние воинского учета отвечают военные комиссары.

В поселениях, где нет военных комиссариатов, первичный воинский учет граждан по месту их жительства или месту пребывания (на срок более 3 месяцев) осуществляется органами местного самоуправления. За состояние первичного воинского учета отвечают руководители этих органов.

Воинский учет граждан по месту их работы осуществляется организациями. За состояние воинского учета, осуществляемого организациями, отвечают руководители этих организаций.

Воинскому учету в военных комиссариатах, органах местного самоуправления и организациях подлежат:

а) граждане мужского пола в возрасте от 18 до 27 лет, обязанные состоять на воинском учете и не пребывающие в запасе (далее – призывники);

б) граждане, пребывающие в запасе (далее – военнообязанные):

- мужского пола, пребывающие в запасе;
- уволенные с военной службы с зачислением в запас ВС РФ;
- успешно завершившие обучение по программе подготовки офицеров запаса на военных кафедрах при образовательных учреждениях высшего профессионального образования и окончившие указанные образовательные учреждения;

- не прошедшие военную службу в связи с освобождением от призыва на военную службу;

- предоставлением отсрочек от призыва на военную службу или не призванные на военную службу по каким-либо другим причинам, по достижении ими возраста 27 лет; уволенные с военной службы без постановки на воинский учет и в последующем поставленные на воинский учет в военных комиссариатах; прошедшие альтернативную гражданскую службу (АГС);

- женского пола, имеющие военно-учетные специальности (ВУС)².

Не подлежат воинскому учету граждане:

- освобожденные от исполнения воинских обязанностей в соответствии с Федеральным законом «О воинской обязанности и военной службе»;

- проходящие военную службу или АГС;

- отбывающие наказание в виде лишения свободы;

² Военно-учетная специальность – категория воинского учета, указывающая военную специальность, полученную при окончании определенного образовательного учреждения.

- лица женского пола, не имеющие ВУС;
- постоянно проживающие за пределами РФ.

Документы по воинскому учету должны содержать следующие сведения о гражданине:

- фамилия, имя, отчество;
- дата рождения;
- место жительства;
- семейное положение;
- образование;
- место работы;
- годность к военной службе по состоянию здоровья;
- профессиональная пригодность к подготовке по ВУС и военной службе на воинских должностях;
- основные антропометрические данные: окружность грудной клетки, рост, вес, мышечная сила кисти, жизненная емкость легких (спирография);
- прохождение военной службы или АГС;
- прохождение военных сборов;
- владение иностранными языками;
- наличие военно-учетных и гражданских специальностей;
- наличие первого спортивного разряда или спортивного звания;
- возбуждение или прекращение в отношении гражданина уголовного дела;
- наличие судимости;
- сведения о бронировании гражданина, пребывающего в запасе, органом государственной власти, органом самоуправления или организацией на период мобилизации и в военное время.

Первоначальная постановка граждан на воинский учет граждан мужского пола осуществляется в год достижения ими возраста 17 лет. Ее осуществляет специальная комиссия по постановке граждан на воинский учет, создаваемая в районе, городе или другом административном образовании.

Первоначальная постановка на воинский учет граждан женского пола после получения ими ВУС, а также лиц, получивших гражданство РФ, осуществляется военным комиссариатом в течение всего календарного года.

Должностные лица организаций или образовательных учреждений обязаны обеспечивать гражданам, работающим или обучающимся в указанных организациях или учреждениях, возможность свое-

временной явки по повестке военного комиссариата для постановки на воинский учет. Если граждане, подлежащие постановке на воинский учет, не работают и не учатся, они при получении повестки военного комиссариата обязаны в этом случае лично прибыть в военный комиссариат по месту жительства.

Состав комиссии по постановке граждан на воинский учет утверждается главой органа местного самоуправления (местной администрации). В нее входят: военный комиссар – председатель комиссии; специалист по профессиональному психологическому отбору; секретарь комиссии; врачи-специалисты. Комиссия обязана организовать медицинское освидетельствование граждан, определить их годность к военной службе по состоянию здоровья, провести мероприятия по профессиональному психологическому отбору граждан для определения их пригодности к подготовке по военно-учетным специальностям и принять решение о постановке гражданина на воинский учет либо о зачислении в запас гражданина, признанного ограниченно годным к военной службе, или об освобождении от исполнения воинской обязанности гражданина, признанного не годным к военной службе.

Медицинское освидетельствование граждан при первоначальной постановке на воинский учет проводят врачи-специалисты: хирург, терапевт, невропатолог, психиатр, окулист, отоларинголог, стоматолог, – и в случае необходимости врачи других специальностей.

Врач-специалист по результатам медицинского освидетельствования гражданина дает заключение о его годности к военной службе. Для граждан, признанных годными к военной службе или годными к военной службе с незначительными ограничениями, определяется их предназначение для прохождения военной службы.

На основании решения комиссии гражданин может быть направлен в медицинское учреждение государственной или муниципальной системы здравоохранения на амбулаторное или стационарное медицинское обследование для уточнения диагноза заболевания либо для лечения заболевания.

В случае если допризывник или юноша призывного возраста нуждается в продолжительном (свыше трех месяцев) медицинском обследовании (лечении), выносится заключение о его временной негодности к военной службе на срок от 6 до 12 месяцев. После завершения медицинского обследования (лечения) гражданин проходит повторное медицинское освидетельствование.

Для граждан, признанных годными к военной службе или годными к военной службе с незначительными ограничениями, определяется показатель предназначения для прохождения военной службы.

При первоначальной постановке гражданина на воинский учет проводится мероприятие *профессионального психологического отбора*. По его результатам гражданам могут выдаваться рекомендации для подготовки в военно-учебные заведения Министерства обороны РФ. Выявляются также качества, необходимые для службы в определенных районах.

После проведения всех мероприятий, связанных с первоначальной постановкой граждан на воинский учет, председатель комиссии обязан объявить допризывнику решение комиссии и разъяснить его обязанности по воинскому учету.

Допризывнику выдается *удостоверение гражданина, подлежащего призыву на военную службу*.

С момента выдачи удостоверения гражданина, подлежащего призыву на военную службу, статус допризывника меняется: он сможет осуществить свою конституционную обязанность, связанную со службой в армии.

В целях обеспечения воинского учета граждане обязаны:

- состоять на воинском учете по месту жительства в военном комиссариате, а в населенном пункте, где нет военных комиссариатов, – в органах местного самоуправления;
- являться в установленное время и место по вызову (повестке) в военный комиссариат или иной орган, осуществляющий воинский учет, по месту жительства или месту временного пребывания;
- при увольнении с военной службы в запас ВС РФ явиться в двухнедельный срок со дня исключения их из списков личного состава воинской части в военный комиссариат или иной орган, осуществляющий воинский учет, по месту жительства для постановки на воинский учет;
- сообщить в двухнедельный срок в военный комиссариат или иной орган, осуществляющий воинский учет, по месту жительства об изменении семейного положения, образования, места работы или должности, места жительства в пределах района, города без районного деления;
- сняться с воинского учета при переезде на новое место жительства или место временного пребывания (на срок более трех месяцев), а также при выезде из страны на срок свыше шести месяцев и

встать на воинский учет в двухнедельный срок по прибытии на новое место жительства, место временного пребывания или при возвращении в РФ;

- бережно хранить военный билет, а также удостоверение гражданина, подлежащего призыву на военную службу;

- в случае утраты указанных документов следует в двухнедельный срок обратиться в военный комиссариат или иной орган, осуществляющий воинский учет, по месту жительства для решения вопроса о получении документов взамен утраченных.

Граждане, подлежащие призыву на военную службу, выезжающие в период проведения призыва на срок более трех месяцев с места жительства, должны лично сообщить об этом в военный комиссариат или иной орган, осуществляющий воинский учет, по месту жительства.

5.3. Подготовка граждан к военной службе

Подготовка граждан к военной службе – это совокупность мероприятий, проводимых органами государственной власти, предприятиями, учреждениями и организациями, должностными лицами, отвечающими за подготовку граждан к военной службе.

Подготовка граждан к военной службе регламентирована рядом нормативно-правовых актов РФ³. Так, «Концепция федеральной системы подготовки граждан Российской Федерации к военной службе на период до 2024 года» (далее – Концепция) определяет цели, задачи и основные направления политики РФ в области подготовки граждан к военной службе, а также определяет базовые положения общенациональной системы подготовки граждан к военной службе и систему мер, направленных на улучшение состояния здоровья, физической и морально-психологической подготовки граждан, подлежащих призыву на военную службу, осуществление военно-патриотического воспитания граждан, повышение качества подготовки по основам военной службы и военно-учетным специальностям, восстановление системы массовых занятий видами спорта в целях обеспечения подготовки граждан к военной службе.

Существует два вида подготовки юношей к военной службе:

³ Федеральный закон от 28.03.1998 г. № 53-ФЗ «О воинской обязанности и военной службе», Постановление Правительства РФ от 31.12.1999 г. № 1441 «Об утверждении Положения о подготовке граждан Российской Федерации к военной службе», Распоряжение Правительства РФ от 03.02.2010 № 134-р «О Концепции федеральной системы подготовки граждан Российской Федерации к военной службе на период до 2024 года».

обязательная и добровольная.

Обязательная подготовка граждан к военной службе является одной из составляющих воинской обязанности и предусматривает:

- получение начальных знаний в области обороны;
- подготовку по основам военной службы в образовательных учреждениях и учебных пунктах организаций;
- военно-патриотическое воспитание;
- подготовку по военно-учетным специальностям солдат, матросов, сержантов и старшин по направлению военного комиссариата;
- медицинское освидетельствование и медицинское обследование;
- проведение лечебно-оздоровительных мероприятий.

Обязательную подготовку гражданина к военной службе условно можно разделить на два периода.

Первый период – подготовка к военной службе граждан допризывного возраста. Допризывным считается возраст до момента первоначальной постановки на воинский учет.

Второй период – подготовка к военной службе граждан призывного возраста, состоящих на воинском учете (до момента отправки со сборного пункта к месту прохождения военной службы).

В первый период эта подготовка в основном направлена на достижение необходимого общеобразовательного уровня, определяющего пригодность к исполнению воинской обязанности. Работа организуется по следующим направлениям: совершенствование физических качеств, выработка необходимых психологических качеств, умения работать в коллективе и малых группах, определение индивидуальных склонностей и возможностей; первоначальный профессиональный отбор (определение склонностей и предрасположенности к определенным профессиям). В этот период юноши получают начальные знания в области обороны.

Во второй период подготовка граждан к военной службе носит более целенаправленный характер. Подготовка граждан призывного возраста строится с учетом рекомендаций по результатам профессионального психологического отбора во время первоначальной постановки на воинский учет.

В этот период каждый призывник должен развить в себе необходимые качества, характерные для выбранной (рекомендованной) военной специальности. Кроме того, целесообразно детально ознакомиться с основами военной службы по призыву (контракту), узнать о требованиях к уровню здоровья при службе в определенных войсках.

Важно спланировать систему индивидуальной подготовки так, чтобы максимально подготовиться к будущей службе.

Задачами *обучения граждан начальным знаниям в области обороны и их подготовки по основам военной службы* являются:

- формирование морально-психологических и физических качеств гражданина, необходимых для прохождения военной службы;
- воспитание патриотизма, уважения к историческому и культурному прошлому России и ее ВС;
- изучение гражданами основных положений законодательства РФ в области обороны государства и военной службы;
- приобретение навыков в области ГО; изучение основ безопасности военной службы, конструкции и правил обращения с боевым оружием, основ тактической, медицинской, строевой подготовки, вопросов радиационной, химической и биологической защиты войск и населения;
- практическое закрепление полученных знаний в ходе учебных сборов;
- проведение военно-профессиональной ориентации на овладение военно-учетными специальностями и выбор профессии офицера.

Получение начальных знаний в области обороны и подготовка граждан по основам военной службы осуществляется в образовательном учреждении среднего (полного) общего образования, образовательном учреждении начального профессионального и среднего профессионального образования и в учебных пунктах.

Обучение граждан начальным знаниям в области обороны и их подготовка по основам военной службы в образовательных учреждениях осуществляются в соответствии с федеральными государственными образовательными стандартами (ФГОС):

- в рамках предмета «Основы безопасности жизнедеятельности» – в образовательных учреждениях среднего (полного) общего образования;
- в рамках дисциплины «Безопасность жизнедеятельности» – в образовательных учреждениях начального профессионального и среднего профессионального образования.

В образовательных учреждениях создается и постоянно совершенствуется учебно-материальная база в соответствии с требованиями ФГОС. Учебно-материальная база включает предметный кабинет с учебными и наглядными пособиями, техническими средствами обучения, спортивный городок с элементами полосы препятствий, стрелковый тир или место для стрельбы (электронный стрелковый трена-

жер). Обучение осуществляется педагогическими работниками образовательных учреждений.

Подбор кандидатов на должности педагогических работников, осуществляющих обучение граждан начальным знаниям в области обороны и их подготовку по основам военной службы, проводится образовательным учреждением совместно с военным комиссариатом.

Обучение граждан женского пола начальным знаниям в области обороны и их подготовка по основам военной службы осуществляется в добровольном порядке.

Военные комиссариаты сведения об обучении граждан начальным знаниям в области обороны и их подготовки по основам военной службы в образовательных учреждениях вносят в графу «Образование» учетной карты призывника.

Граждане, достигшие 16-летнего возраста, не обучающиеся в образовательных учреждениях, не прошедших подготовку по основам военной службы, получают начальные знания в области обороны и их подготовки по основам военной службы в учебных пунктах, которые создаются при образовательных учреждениях.

Обучение граждан начальным знаниям в области обороны и их подготовки по основам военной службы предусматривают проведение ежегодных учебных сборов (более подробно изложено в главе 11).

Военно-патриотическое воспитание, являющееся составной частью обязательной подготовки граждан к военной службе, организуется органами исполнительной власти субъектов РФ и органами местного самоуправления совместно с МО РФ и федеральными органами исполнительной власти, в которых законом предусмотрена военная служба, и проводится в образовательных учреждениях основного общего образования, среднего (полного) общего образования, начального профессионального, среднего профессионального и высшего профессионального образования, в учебных пунктах, а также военно-патриотических молодежных и детских объединениях.

Военно-патриотическое воспитание – это многоплановая, систематическая, целенаправленная и скоординированная деятельность государственных органов, общественных объединений и организаций по формированию у молодежи высокого патриотического сознания, возвышенного чувства верности своему Отечеству, готовности к его защите, соответствующих морально-психологических качеств, практических и физических навыков, необходимых для военной службы.

Основными задачами военно-патриотического воспитания яв-

ляются:

- утверждение в сознании и чувствах патриотических ценностей, взглядов и убеждений; уважение к культурному и историческому прошлому России, к нашим славным традициям;

- повышение престижа государственной и особенно военной службы;

- создание новой эффективной системы военно-патриотического воспитания, обеспечивающей оптимальные условия развития у молодежи верности Отечеству, готовности к достойному служению обществу и государству, честному выполнению долга и служебных обязанностей;

- создание механизма, обеспечивающего эффективное функционирование системы военно-патриотического воспитания.

Содержание военно-патриотического воспитания определяется его целью и задачами. Оно обуславливается особенностями, динамикой и уровнем развития нашего общества, состоянием его экономической, духовной, социально-политической и других сфер жизни; проблемами формирования подрастающего поколения.

В современных условиях в содержании военно-патриотического воспитания молодежи в качестве приоритетных выделяются следующие духовно-нравственные ценности:

- гражданственность, надклассовость, надпартийность, надкорпоративность;

- общенациональность в государственном масштабе; приоритет общественно-государственных интересов над личными;

- лояльность к основам государственного и общественного строя, к существующей политической системе; патриотизм, преданность своему Отечеству; преемственность, сохранение и развитие лучших традиций ВС РФ, других войск, воинских формирований и органов;

- самоотверженность и способность к преодолению трудностей и лишений;

- гуманизм и нравственность, чувство собственного достоинства;

- социальная активность, ответственность, нетерпимость к нарушениям норм морали и права.

Система этих и других ценностей является важным фактором создания современных войск и сил.

К числу ценностей, на которых основывается военная и другие виды государственной службы в ВС РФ, других войсках, воинских

формированиях и органах, относятся:

- гражданский долг – постоянная внутренняя потребность личности в высоконравственном отношении к воинским и иным социально значимым требованиям своего государства;

- воинский долг – система социально значимых ценностей и морально-правовых обязанностей военнослужащих, изложенная в Конституции РФ, российских законах, военной присяге, воинских уставах, приказах командиров и начальников, выражающая готовность отстаивать интересы страны;

- профессионализм – степень овладения своими служебными обязанностями и умение успешно выполнять поставленные задачи;

- воинское мастерство – уровень профессиональной подготовленности военнослужащего (воинской части, подразделения), характеризующийся высокой степенью готовности к выполнению задач военной службы в мирное время, в период подготовки и ведения боевых действий.

На активизацию военно-патриотической работы направлено постановление Правительства РФ от 24 июля 2000 г. № 551 «О военно-патриотических молодежных и детских объединениях». Оно обязало органы исполнительной власти субъектов РФ совместно с федеральными органами исполнительной власти осуществлять меры по поддержке деятельности военно-патриотических молодежных и детских объединений.

Основными задачами военно-патриотического объединения являются:

- участие в реализации государственной политики в области военно-патриотического и гражданского воспитания детей и молодежи;

- воспитание чувства патриотизма, формирование у подрастающего поколения верности Родине, готовности к служению Отечеству и его вооруженной защите;

- изучение истории и культуры Отечества и родного края; участие в подготовке и проведении мероприятий по увековечению памяти защитников Отечества;

- передача и развитие лучших традиций российского воинства; противодействие проявлениям политического и религиозного экстремизма в молодежной среде;

- физическое развитие молодежи и детей, формирование здорового образа жизни;

- участие в подготовке граждан к военной службе.

Основными направлениями и формами деятельности военно-патриотического объединения являются:

- организация работы по техническим и военно-прикладным видам спорта;
- проведение военно-спортивных соревнований, игр, походов, экскурсий, показательных выступлений, войсковых стажировок;
- поисковая работа по увековечению памяти защитников Отечества, участие в проведении поисковых экспедиций, установлении имен погибших, запись воспоминаний очевидцев памятных событий военной истории Отечества;
- участие в сооружении и уходе за памятниками воинской славы;
- оказание помощи ветеранам военной службы и правоохранительных органов, семьям погибших при исполнении обязанностей военной службы;
- проведение мероприятий, связанных с памятными (победными) днями России, событиями военной истории родного края, воинской славы России, боевыми традициями армии и флота;
- организация работы военно-спортивных и оздоровительных лагерей для молодежи и детей.

Государственная поддержка военно-патриотическим объединениям осуществляется в соответствии с федеральными законами «О государственной поддержке молодежных и детских общественных объединений» и «О воинской обязанности и военной службе».



Рис. 5.1. Военно-патриотическая работа в вузе

В соответствии с Федеральным законом «О воинской обязанности и военной службе» лицам, прошедшим подготовку в военно-патриотических молодежных и детских объединениях, предоставляется преимущественное право на зачисление в избранные ими военные вузы при условии соответствия всем требованиям к поступающим в военные образовательные учреждения профессионального образования.

Подготовка, полученная гражданами в военно-патриотических молодежных и детских объединениях, учитывается призывными комиссиями при определении вида и рода войск ВС РФ, а также других войск, воинских формирований и органов, в которых они будут проходить военную службу.

Подготовка граждан по военно-учетным специальностям солдат, матросов, сержантов и старшин проводится в общественных объединениях и образовательных учреждениях начального профессионального и среднего профессионального образования.

Для реализации уставных задач общественные объединения могут создавать в установленном порядке образовательные учреждения, в которых используются дополнительные образовательные программы, имеющие целью подготовку граждан по военно-учетным специальностям.

Подготовка по военно-учетным специальностям предусматривается для граждан мужского пола, достигших 17-летнего возраста, подлежащих призыву на военную службу и годных к военной службе по состоянию здоровья, физическому развитию, моральным качествам и образовательному уровню. При отборе граждан учитывается их гражданская специальность. Морские, технические и радиотехнические образовательные учреждения общественных объединений комплектуются в первую очередь.

Отбор и направление в образовательные учреждения общественных объединений, образовательные учреждения начального профессионального и среднего профессионального образования для подготовки по военно-учетным специальностям, комплектование учебных групп, проходящих обучение в образовательных учреждениях, отчисление граждан из образовательных учреждений осуществляются военными комиссариатами в порядке, определяемом МО РФ.

Важное место в подготовке военнообученных специалистов из числа граждан, подлежащих призыву на военную службу, занимает работа Общероссийской общественно-государственной организации ДОСААФ России.

Добровольная подготовка к военной службе предусматривает:

- а) занятие военно-прикладными видами спорта;
- б) обучение по дополнительным образовательным программам, имеющим целью военную подготовку несовершеннолетних граждан, в образовательных учреждениях среднего (полного) общего образования, а также в военных оркестрах ВС РФ, других войск, воинских

формирований и органов;

в) обучение по программе подготовки офицеров запаса на военных кафедрах при федеральных государственных образовательных учреждениях высшего образования (ФГОУ ВО);

г) обучение по программе военной подготовки в учебных военных центрах при ФГОУ ВО.

Добровольная подготовка граждан к военной службе осуществляется в порядке, определяемом Правительством РФ.

Занятия граждан военно-прикладными видами спорта. Граждане, подлежащие призыву на военную службу, имеют право заниматься военно-прикладными видами спорта в общественных объединениях, образовательных учреждениях, спортивных клубах и секциях независимо от их ведомственной принадлежности. Тот, кому присвоен первый спортивный разряд или спортивное звание по военно-прикладному виду спорта, пользуется преимущественным правом при зачислении в военные училища или вправе выбрать при призыве на военную службу вид и род войск ВС РФ, другие войска, воинские формирования и органы в соответствии со своей спортивной подготовкой.

Одним из основных элементов добровольной подготовки граждан к военной службе являются военно-патриотические и военно-спортивные клубы (ВПК и ВСК) на базе учебных учреждений. Они формируют здоровый образ жизни у молодежи, осуществляют их морально-нравственное воспитание, способствуют освоению специальных навыков и воинских профессий. В практическом плане такие клубы помогают государственным институтам решать задачу подготовки резерва Вооруженных сил.

В рамках ВПК (ВСК) основополагающим средством в формировании у обучающихся военных и профессионально значимых качеств, знаний, умений и навыков отводится занятиям по военно-прикладным и служебно-прикладным видам спорта.

Примером активной, целенаправленной работы по воспитанию молодого поколения, в которой проявляются все виды патриотического воспитания, служит работа военно-спортивного клуба (ВСК) Красноярского государственного аграрного университета «Патриот», возглавляемого А. Н. Ковальчуком. В рамках деятельности этого клуба у студентов идет формирование высокого оборонного сознания, идейно-политических, морально-психологических и нравственных качеств, необходимых для вооруженной защиты Отечества, осуществляется процесс овладения военно-техническими знаниями и на-

выками, физического совершенствования личности (рис. 5.2).

Многое по приобщению молодежи к занятиям военно-прикладными видами спорта делается в ДОСААФ России. ДОСААФ развивает и культивирует свыше 26 военно-прикладных и технических видов спорта. В аэроклубах и спортивно-технических клубах, различных секциях, кружках, школах здесь занимаются 1,5 миллиона юношей и девушек.



Рис. 5.2. Занятия с членами ВСК «Патриот»

Обучение по дополнительным образовательным программам, имеющим целью военную подготовку несовершеннолетних граждан. Такое обучение осуществляется в нахимовском военно-морском, военно-музыкальном и суворовских военных училищах, а также в кадетских корпусах.

Обучение по программе военной подготовки офицеров запаса на военных кафедрах при ФГОУ ВО. Такую подготовку проходят граждане РФ до достижения ими возраста 30 лет, обучающиеся по очной форме обучения в ФГОУ ВО, годные к военной службе по состоянию здоровья, отвечающие профессионально-психологическим требова-

ниям, предъявляемым к конкретным военно-учетным специальностям на основании контракта, заключенного с Министерством обороны РФ. Граждане, обучающиеся по программам подготовки офицеров запаса, проходят учебные сборы или стажировки, предусмотренные программами подготовки офицеров запаса. Указанные учебные сборы или стажировки приравниваются к военным сборам.

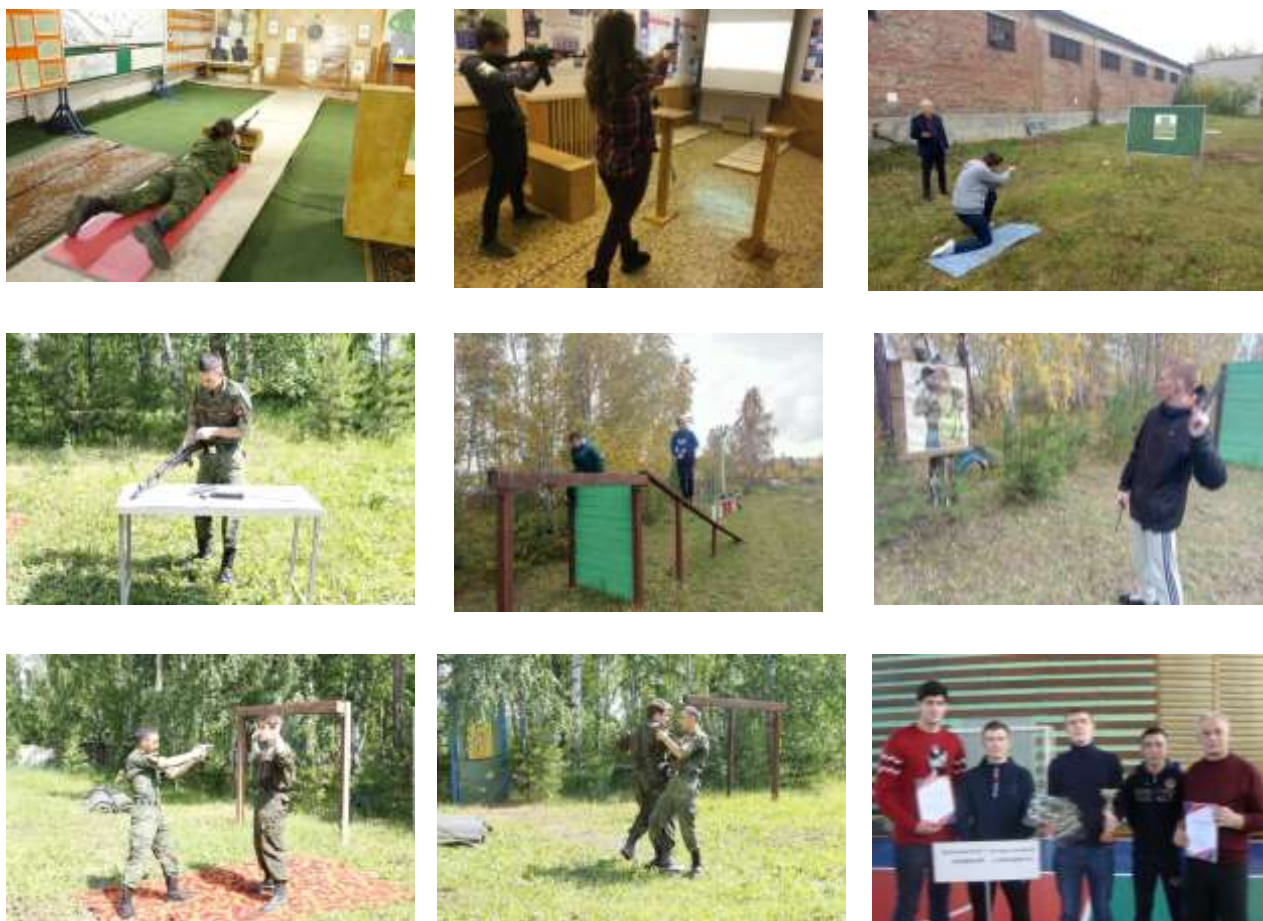
Обучение по программе военной подготовки в учебных военных центрах (УВЦ) при ФГОУ ВО. Таковую подготовку проходят граждане РФ до достижения ими возраста 24 лет, обучающиеся по очной форме обучения в ФГОУ ВО, годные к военной службе по состоянию здоровья и отвечающие установленным требованиям к гражданам, поступающим на военную службу по контракту, на основании заключенного с МО РФ договора об обучении по программе военной подготовки в УВЦ при этом образовательном учреждении и о дальнейшем прохождении военной службы по контракту после окончания образовательного учреждения. Гражданину, обучающемуся по программе военной подготовки в УВЦ при ФГОУ ВО, выплачиваются за счет средств федерального бюджета дополнительная стипендия, дифференцированная в зависимости от уровня его успеваемости по указанной программе, а также другие выплаты в порядке и размере, определяемых Правительством РФ.

Гражданин, не заключивший установленный договор, не может обучаться по программе военной подготовки в УВЦ при ФГОУ ВО.

Гражданин, заключивший договор, обязан непосредственно после окончания ФГОУ ВО заключить контракт о прохождении военной службы с МО РФ или иным федеральным органом исполнительной власти, в котором предусмотрена военная служба. В случае отказа от заключения контракта о прохождении военной службы гражданин возмещает средства федерального бюджета, затраченные на его подготовку в УВЦ. При этом указанный гражданин подлежит призыву на военную службу.

МО РФ или иной федеральный орган исполнительной власти, в котором Федеральным законом «О воинской обязанности и военной службе» предусмотрена военная служба, непосредственно после окончания гражданином ФГОУ ВО заключает с указанным гражданином контракт о прохождении военной службы и присваивает ему воинское звание офицера.

Гражданин, отчисленный из УВЦ при ФГОУ ВО за нарушение устава или правил внутреннего распорядка образовательного учреждения либо не заключивший контракт о прохождении военной службы в соот-

ветствии с названным выше договором, возмещает средства федерального бюджета, затраченные на его подготовку в УВЦ. Условие о возмещении таких средств, а также размер подлежащих возмещению средств включаются в договор.

Прием граждан для обучения в УВЦ при ФГОУ ВО осуществляется в порядке, определяемом уполномоченным федеральным органом исполнительной власти.

5.4. Организация медицинского освидетельствования

В соответствии с ФЗ РФ «О воинской обязанности и военной службе» гражданин при первоначальной постановке на воинский учет подлежит медицинскому освидетельствованию врачами-специалистами.

Перед медицинским освидетельствованием, не ранее чем за 30 дней, у граждан проводится флюорографическое исследование органов грудной клетки, анализ мочи, крови, а в день освидетельствования – измерение роста и массы тела.

Таблица 5.1

Соотношение роста и массы тела у лиц в возрасте 18–25 лет

Рост	Масса тела					
	I. Гипотрофия	II. Пониженное питание	III. Нормальное питание	IV. Повышенное питание	V. Ожирение I степени	VI. Ожирение II степени
150	41,6	41,7–43,7	43,8–51,7	51,8–61,7	61,8–67,4	67,5–78,7
155	44,4	44,5–46,7	46,8–55,1	55,2–65,9	66,0–71,9	72,0–83,9
160	47,3	47,4–49,8	49,9–58,8	58,9–70,3	70,4–76,7	76,8–89,5
165	50,3	50,4–52,9	53,0–62,5	62,6–74,7	74,8–81,5	81,6–95,1
170	53,4	53,5–56,2	56,3–66,4	66,5–79,4	79,5–86,6	86,7–101,1
175	56,6	56,7–59,6	59,7–70,3	70,4–84,1	84,2–91,7	91,8–107,0
180	59,9	60,0–63,1	63,2–74,4	74,5–89,0	89,1–97,1	97,2–113,3

Примечание: гипотрофия – одна из форм хронического расстройства питания, при которой снижается масса тела и постепенно развивается истощение.

При проведении медицинского освидетельствования врачи-специалисты, изучив представленные медицинские документы и обследовав гражданина, оценивают состояние его здоровья, физическое развитие и выносят заключение о соответствии одной из категорий годности к военной службе:

«А» – годен к военной службе;

- «Б» – годен к военной службе с незначительными ограничениями;
- «В» – ограниченно годен к военной службе;
- «Г» – временно не годен к военной службе;
- «Д» – не годен к военной службе.

Граждане, признанные годными к военной службе (категория «А») или годными к военной службе с незначительными ограничениями (категория «Б»), подлежат призыву на военную службу в установленном порядке. При этом граждане, признанные годными к военной службе с незначительными ограничениями, не могут направляться для прохождения военной службы в воздушно-десантные войска, морскую пехоту и Военно-морской флот (плавающий состав). Гражданам, признанным временно не годными к военной службе (категория «Г»), предоставляется отсрочка от призыва на 6 или 12 месяцев для обследования и лечения. Граждане, признанные ограниченно годными к военной службе (категория «В»), зачисляются в запас Вооруженных сил РФ и подлежат периодическому (один раз в 3 года) освидетельствованию до достижения ими 27-летнего возраста, а признанные негодными к военной службе (категория «Д») снимаются с воинского учета.

Граждане, желающие поступить в военное учебное заведение, проходят предварительное освидетельствование при военном комиссариате, а окончательное – в военно-учебном заведении.

Комиссия по постановке граждан на воинский учет также проводит мероприятия по профессиональному психологическому отбору для определения их пригодности к подготовке по военно-учетным специальностям. По результатам отбора выносятся одно из четырех заключений:

а) рекомендуется в первую очередь – *первая категория* (отнесенные к этой категории граждане по уровню развития профессионально важных качеств полностью соответствуют требованиям воинских должностей);

б) рекомендуется – *вторая категория* (отнесенные к этой категории граждане в основном соответствуют требованиям воинских должностей);

в) рекомендуется условно – *третья категория* (отнесенные к этой категории граждане минимально соответствуют требованиям воинских должностей);

г) не рекомендуется – *четвертая категория* (отнесенные к этой категории граждане не соответствуют требованиям воинских долж-

ностей).

Граждане, отнесенные к четвертой категории профессиональной пригодности, не могут быть направлены для подготовки по военно-учетным специальностям и на обучение в военно-учебные заведения, а также не подлежат приему на военную службу по контракту.

5.5. Призыв на военную службу

Порядок призыва на военную службу граждан РФ также определен Федеральным законом «О воинской обязанности и военной службе» и иными нормативными правовыми актами.

Призыв граждан на военную службу осуществляется два раза в год на основании указов Президента РФ:

- весной – с 1 апреля по 30 июня;
- осенью – с 1 октября по 31 декабря.

Призыву на военную службу подлежат граждане мужского пола в возрасте от 18 до 27 лет, состоящие на воинском учете и не пребывающие в запасе. Решение о призыве граждан на военную службу может быть принято только после достижения ими 18-летнего возраста.

Зачисление граждан на военную службу в процессе комплектования ВС РФ личным составом предусмотрено по двум основаниям: на основе обязательного призыва (по призыву) и на основе добровольного поступления граждан на военную службу (по контракту).

Призыв на военную службу организует военный комиссариат соответствующей территории при содействии местной администрации. Нормы призыва устанавливаются Минобороны РФ для каждого субъекта РФ и муниципального образования.

Призыв на военную службу осуществляет *призывная комиссия*, создаваемая в каждом муниципальном образовании решением высшего должностного лица субъекта РФ по представлению военного комиссара соответствующего субъекта.

Для обеспечения деятельности призывной комиссии выделяются и оборудуются территории и помещения, оснащенные всем необходимым для медицинского освидетельствования, а также оборудованием и материально-техническими средствами, требующимися для проведения мероприятий по профессиональному психологическому отбору призывников.

Призывная комиссия принимает решение в отношении призыв-

ника только после определения *категории годности к военной службе*. В случае невозможности дать медицинское заключение о годности призывника на месте призывник по решению призывной комиссии или военного комиссара направляется на амбулаторное или стационарное медицинское обследование в медицинское учреждение, после которого ему назначается явка на повторное медицинское освидетельствование в военкомате и заседание призывной комиссии с учетом предполагаемого срока завершения указанного обследования.

Решение о предназначении призывника для службы в определенном виде, роде войск ВС РФ, других войсках, воинских формированиях и органах принимается призывной комиссией большинством голосов на основе результатов медицинской освидетельствования, данных профессионального психологического отбора, образовательной и специальной (профессиональной) подготовки; при этом учитываются предложения военного комиссара, касающиеся предназначения призывника. В расчет принимается также потребность в накоплении военных специалистов в запасе для комплектования войск по мобилизационному плану.

Решение призывной комиссии в отношении каждого призывника в тот же день заносится в протокол заседания комиссии, подписываемый председателем призывной комиссии и ее членами. Это решение заносится в удостоверение гражданина, подлежащего призыву на военную службу, и учетную карту призывника.

Призывнику, в отношении которого принято решение о призыве на военную службу, вручается повестка о явке в назначенный срок в военный комиссариат для отправки к месту прохождения военной службы.

Зачисление гражданина в запас ВС РФ призывная комиссия производит в том случае, если по результатам медицинского освидетельствования он признан ограниченно годным к военной службе (категория «В»). Такие граждане подлежат периодическому (один раз в три года) освидетельствованию до достижения ими 27-летнего возраста.

При наличии оснований, предусмотренных ФЗ РФ «О воинской обязанности и военной службе» и иными нормативными правовыми актами РФ, призывная комиссия выносит решение *об освобождении призывника от призыва на военную службу* или о предоставлении ему *отсрочки от призыва на военную службу*. Такое решение выносится на основании документов, предоставленных призывником в

призывную комиссию, *один раз при первоначальном рассмотрении данного вопроса.*

От призыва на военную службу освобождаются граждане:

- признанные не годными или ограниченно годными к военной службе по состоянию здоровья;
- проходящие или прошедшие военную службу в РФ;
- проходящие или прошедшие альтернативную гражданскую службу;
- прошедшие военную службу в другом государстве.

Не подлежат призыву на военную службу граждане:

- отбывающие наказание в виде обязательных работ, исправительных работ, ограничения свободы, ареста или лишения свободы;
- имеющие неснятую или непогашенную судимость за совершение преступления;
- в отношении которых ведется дознание либо предварительное следствие или в отношении которых уголовное дело передано в суд.

Контроль за наличием у призывника оснований для освобождения от призыва или отсрочки от призыва возлагается на военного комиссара, а за прохождением призывником назначенного ему медицинского обследования, лечения и повторного медицинского освидетельствования – на военный комиссариат и соответствующие медицинские организации.

Призывник, не прошедший военную службу в связи с предоставлением ему отсрочки от призыва или не призванный на военную службу по каким-либо другим причинам, по достижении возраста 27 лет в установленном порядке снимается с воинского учета граждан, подлежащих призыву на военную службу и не пребывающих в запасе.

Граждане, признанные негодными к военной службе (категория «Д»), исключаются с воинского учета.

При принятии решения о направлении гражданина на альтернативную гражданскую службу призывная комиссия руководствуется законом об альтернативной гражданской службе.

Вручение повестки. Оповещение призывников о явке на медицинское освидетельствование, заседание призывной комиссии или об отправке в воинскую часть для прохождения военной службы осуществляется *повестками* военного комиссариата.

Вручение повесток производится под расписку работниками военного комиссариата либо руководителями или другими должностными лицами по месту работы (учебы) призывника, как правило, не

позднее чем за три дня до срока, указанного в повестке.

После принятия решения о создании *призывной комиссии* ее председатель – глава местной администрации или иной представитель местной администрации – совместно с военным комиссаром составляет график работы, на основании которого в военном комиссариате разрабатываются именные списки призывников по дням их явки на заседание призывной комиссии.

Явка призывников, проживающих за пределами населенных пунктов, в которых создаются призывные комиссии, обычно проводится в организованном порядке в сопровождении представителей организаций.

Контроль за явкой призывников осуществляет председатель призывной комиссии; он же принимает меры по установлению причин неявки отсутствующих лиц.

Розыск граждан, уклоняющихся от исполнения воинской обязанности, а также их привод в военный комиссариат осуществляются органами внутренних дел в порядке, установленном законодательством.

В случае уклонения от призыва на военную службу призывная комиссия или военный комиссар направляет соответствующие материалы прокурору по месту жительства призывника для решения вопроса о привлечении его к ответственности в соответствии с законодательством РФ.

Организация работы сборного пункта. В целях обеспечения организованной отправки граждан, призванных на военную службу, к месту прохождения военной службы, формирования воинских эшелонов (команд) и передачи призванных в армию представителям воинских частей по согласованию с органом исполнительной власти субъекта РФ выделяются и оборудуются территории и помещения, оснащенные всем необходимым для медицинского осмотра и контрольного медицинского освидетельствования, а также для проведения дополнительных мероприятий по профессиональному психологическому отбору призывников (*сборный пункт*).

Для организации работы сборного пункта военным комиссариатом субъекта РФ при содействии органа исполнительной власти создается временный штат администрации сборного пункта под руководством начальника сборного пункта. Начальник сборного пункта подчиняется заместителю военного комиссара субъекта РФ.

Явка призывников в военный комиссариат для последующей отправки на сборный пункт назначается, исходя из установленного срока

прибытия их на сборный пункт. При этом учитывается время, необходимое в последующем для обеспечения призывников вещевым имуществом, ознакомления с ними представителей воинских частей и формирования воинских эшелонов (команд). Призывники обязаны прибыть в военный комиссариат в исправной одежде и обуви по сезону.

На сборный пункт призывники направляются в организованном порядке в сопровождении представителей военных комиссариатов и организаций.

В соответствии с законом на сборном пункте призывники обеспечиваются вещевым имуществом и питанием по нормам, установленным Правительством РФ, для военнослужащих, проходящих военную службу по призыву, и в порядке, определяемом Министерством обороны РФ.

На сборном пункте разрешается иметь резерв призывников (до трех процентов от числа отправляемых в воинских эшелонах или командах), который используется при необходимости для пополнения воинских эшелонов (команд) в случае заболевания отдельных призывников или невозможности их отправки по другим причинам. Призывников, находящихся в резерве, возвращать в военные комиссариаты запрещается.

До убытия граждан, призванных на военную службу, со сборного пункта к месту прохождения военной службы приказом военного комиссара субъекта РФ им присваивается воинское звание рядового. О присвоении воинского звания и о дате убытия со сборного пункта в документах персонального учета этих граждан (военном билете и учетно-послужной карточке) делаются соответствующие записи. Все записи заверяются подписью военного комиссара субъекта РФ (его заместителя) и печатью военного комиссариата.

Личные дела призывников с оформленными в установленном порядке выписками из решений призывной комиссии субъекта РФ не позднее пятидневного срока с даты принятия этих решений возвращаются в военные комиссариаты.

Призыв на военную службу офицеров запаса. Закон регулирует также *порядок призыва на военную службу граждан РФ, зачисленных в запас с присвоением воинского звания офицера.* На военную службу офицеров запаса призывает военный комиссар на основании выписок из приказов министра обороны РФ по личному составу.

Призыв на военную службу офицеров запаса непосредственно после окончания государственных, муниципальных или имеющих госу-

дарственную аккредитацию по соответствующим направлениям подготовки (специальностям) негосударственных образовательных учреждений высшего профессионального образования организует военный комиссариат и осуществляет военный комиссар по месту расположения образовательного учреждения.

Нормы призыва на военную службу устанавливаются указами Президента РФ и доводятся Минобороны до военного комиссара через управления соответствующих военных округов.

Призыв на военную службу офицеров запаса включает:

- явку на медицинское освидетельствование и к военному комиссару для принятия решения о призыве на военную службу;
- явку в военный комиссариат и получение предписания для убытия к месту прохождения военной службы.

Офицеру запаса, в отношении которого принято решение о призыве на военную службу, вручается повестка о явке к военному комиссару в целях получения предписания для убытия к месту прохождения военной службы.

При наличии оснований, предусмотренных Федеральным законом «О воинской обязанности и военной службе» и иными нормативными правовыми актами, военный комиссар выносит решение об освобождении офицера запаса от призыва на военную службу или о предоставлении ему отсрочки от призыва на военную службу. Такое решение выносится на основании документов, представленных офицером запаса военному комиссару, один раз в год. Офицер запаса также может быть освобожден от исполнения воинской обязанности.

Офицеру запаса, призванному на военную службу, в военном комиссариате вручаются два экземпляра предписания об убытии к месту прохождения военной службы, получив которые он самостоятельно убывает к месту ее прохождения.

По прибытии офицера в часть командир части делает на втором экземпляре предписания, выданного военным комиссаром, отметку о дате прибытия, заверяет предписание своей подписью и печатью воинской части и в трехдневный срок возвращает его в военный комиссариат.

После откомандирования офицера к месту прохождения военной службы его личное дело в трехдневный срок высылается военным комиссариатом в воинскую часть, в которую он направлен.

5.6. Прохождение военной службы по призыву

Порядок прохождения военной службы определяется ФЗ РФ «О воинской обязанности и военной службе» и Положением «О порядке прохождения военной службы».

Военнослужащие, проходящие военную службу по призыву, могут быть направлены (в том числе в составе подразделения, воинской части, соединения) для выполнения задач в условиях вооруженных конфликтов (для участия в боевых действиях) в мирное время *исключительно на добровольной основе, и только если срок их военной службы составляет не менее шести месяцев.*

Началом военной службы для граждан, призванных на военную службу, считается день убытия из военного комиссариата субъекта РФ к месту прохождения службы. С этого момента гражданин приобретает статус военнослужащего.

Срок военной службы для этих военнослужащих составляет 12 месяцев.

По прибытии в часть и после прохождения начальной военной подготовки, продолжительность которой не превышает двух месяцев, военнослужащий приводится к *военной присяге.*

До приведения военнослужащего к военной присяге он не может привлекаться к участию в боевых действиях, несению боевого дежурства, боевой и караульной службы. За ним также не могут закрепляться оружие и военная техника, и на него не может налагаться дисциплинарное взыскание в виде ареста.

Повседневная жизнь военнослужащих в военной части осуществляется в соответствии с требованиями внутренней службы.

Внутренняя служба, организованная в соответствии с положениями *Устава внутренней службы ВС РФ*, предназначена для поддержания в частях внутреннего порядка и воинской дисциплины, обеспечивающих постоянную боевую готовность и учебу личного состава, организованное выполнение им задач в повседневной деятельности. Внутренняя служба требует организованных действий военнослужащих независимо от их желаний.

Руководство внутренней службой в воинской части осуществляет ее командир, а в подразделении – командир подразделения. Непосредственным организатором внутренней службы в воинской части является начальник штаба, а в расположении роты – старшина роты.

Каждому военнослужащему определены конкретные обязанно-

сти, исполнение которых обеспечивает боеспособность и боеготовность его подразделения, части и ВС в целом.

Военнослужащий исключается из списков личного состава воинской части в день истечения срока его военной службы. При этом в срок военной службы не засчитывается время пребывания в дисциплинарной воинской части и время отбывания дисциплинарного взыскания в виде ареста, время самовольного оставления воинской части или места военной службы независимо от причин оставления продолжительностью свыше 10 суток. В то же время один день участия в боевых действиях или выполнения задач в условиях вооруженных конфликтов, а также один день нахождения в лечебных учреждениях вследствие ранений, контузий, увечий или заболеваний, полученных во время участия в указанных действиях или конфликтах, засчитывается за два дня военной службы по призыву.

Военнослужащие до старшины увольняются с военной службы командирами воинских частей.

Солдаты и матросы, сержанты и старшины, уволенные из ВС РФ, но годные к военной службе и не достигшие 50-летнего возраста, зачисляются в запас (резерв), который создается для доукомплектования ВС РФ по мобилизации и в военное время. Кроме лиц, уволенных с военной службы, в запас зачисляются и граждане, не прошедшие военную службу в связи с предоставлением им отсрочек, а также прошедшие альтернативную службу по основаниям, не связанным с их убеждением.

Граждане, пребывающие в запасе, могут призываться на военные сборы для подготовки или переподготовки к военной службе. Общая продолжительность военных сборов за время пребывания в запасе не должна превышать 12 месяцев.

5.7. Прохождение военной службы по контракту

Организация военной службы по контракту – это одно из направлений создания профессиональной армии.

Военная служба по контракту – это добровольная служба, на несение которой гражданин заключает контракт с Министерством обороны РФ; заключающий контракт обязуется проходить военную службу на определенных условиях.

Условия контракта о прохождении военной службы включают и себя обязанность проходить военную службу в ВС РФ, других вой-

сках, воинских формированиях или органах в течение установленного контрактом срока. Подписывающий контракт подтверждает свою готовность добросовестно исполнять все общие, должностные и специальные обязанности военнослужащих, установленные законодательными и иными нормативными правовыми актами государства. Условия контракта также включают в себя соблюдение прав контрактника, членов его семьи и получение льгот, гарантий и компенсаций, установленных законодательством.

Контракт о прохождении военной службы заключается между гражданином (иностранным гражданином) и Министерством обороны РФ или иным федеральным органом исполнительной власти, в котором предусмотрена военная служба.

В контракте закрепляются добровольность поступления на военную службу, срок, в течение которого гражданин обязуется проходить военную службу, а также условия контракта.

Первый контракт заключают граждане, ранее не проходившие военную службу по контракту, в возрасте от 18 до 40 лет на срок до 3 лет на воинскую должность, для которой штатом предусмотрено воинское звание солдата, матроса, сержанта, старшины, и до 5 лет – на воинскую должность, для которой штатом предусмотрено воинское звание прапорщика, мичмана или офицера.

С гражданином, пребывающим в запасе и изъявившим желание поступить на военную службу по контракту в период ЧС, контракт может быть заключен на срок от 6 месяцев до 1 года.

Первый контракт подписывают должностные лица Министерства обороны РФ или федерального органа исполнительной власти, в котором предусмотрена военная служба.

Гражданин, изъявивший желание поступить на военную службу по контракту, подает заявление в военный комиссариат, где он состоит на воинском учете (не состоящий на воинском учете – в военный комиссариат по месту жительства), или в воинскую часть. Гражданин (иностранный гражданин), проживающий за пределами РФ и изъявивший желание поступить на военную службу по контракту, подает заявление в военный комиссариат или в воинскую часть, дислоцированную в месте его проживания.

В заявлении указываются:

- фамилия, имя и отчество гражданина, число, месяц и год его рождения;
- место жительства;

- наименование федерального органа исполнительной власти, с которым гражданин желает заключить контракт;
- срок, на который предполагается заключение контракта.

Вместе с заявлением гражданин предъявляет документ, удостоверяющий его личность и гражданство, и представляет:

- заполненную и подписанную анкету;
- автобиографию;
- заверенную копию трудовой книжки;
- заверенные копии документов, подтверждающих уровень образования;
- заверенные копии свидетельств о браке, рождении детей;
- дополнительные документы.

Военные комиссариаты (воинские части) регистрируют и принимают к рассмотрению поступившие заявления граждан. Гражданин, заявление которого принято к рассмотрению, является кандидатом, поступающим на военную службу по контракту. Заявление лица может быть возвращено по следующим основаниям:

- при отсутствии у него гражданства РФ;
- несоответствии на день заключения контракта его возраста требованиям закона, а также если это лицо не вправе в соответствии с Федеральным законом заключать контракт;
- вынесении в отношении него обвинительного приговора и назначении наказания, ведении в отношении него дознания, предварительного следствия или передаче уголовного дела в суд;
- наличии у него неснятой или непогашенной судимости за совершение преступления;
- если это лицо отбывало наказание в виде лишения свободы.

Военный комиссар (командир воинской части) рассматривает принятое заявление в течение месяца и дает указания:

- о проведении медицинского освидетельствования кандидата;
- проведении с ним мероприятий по профессиональному психологическому отбору;
- проверке соответствия уровня его образования, профессиональной и физической подготовки требованиям, установленным для поступающих на военную службу по контракту;
- рассмотрении его кандидатуры комиссией военного комиссариата либо аттестационной комиссией воинской части.

По результатам медицинского освидетельствования дается заключение о годности кандидата к военной службе. На военную службу по

контракту может быть принят гражданин, признанный годным к военной службе или к военной службе с незначительными ограничениями.

При проведении профессионального психологического отбора оцениваются уровень интеллектуального развития, психологическая готовность к прохождению военной службы, быстрота мышления, коммуникабельность и другие профессионально важные для военной службы качества обследуемых граждан. Профессиональная пригодность гражданина определяется относительно конкретной воинской должности, на замещение которой планируется данный гражданин.

Контракт составляется в двух экземплярах, каждый подписывается лицами, его заключившими. Подпись должностного лица, подписавшего контракт, скрепляется гербовой печатью воинской части.

Первый экземпляр контракта после вступления его в силу приобщается к личному делу военнослужащего, заключившего контракт, а второй экземпляр выдается военнослужащему.

Срок контракта исчисляется со дня (календарной даты) вступления его в силу.

Контракт прекращает свое действие:

- со дня исключения военнослужащего из списков личного состава воинской части при увольнении с военной службы, в связи с гибелью (смертью), признанием безвестно отсутствующим или объявлением умершим;
- заключения с военнослужащим нового контракта;
- назначения военнослужащего на должность руководителя федерального органа исполнительной власти, в котором предусмотрена военная служба:
- приостановления военнослужащему военной службы;
- в иных случаях, установленных федеральными законами.

Срок службы по контракту устанавливается условиями контракта. Следовательно, увольнение с военной службы осуществляется по истечении срока контракта, если к этому времени не будет заключен новый контракт о прохождении военной службы. Однако общая продолжительность военной службы ограничивается достижением предельного возраста пребывания на военной службе: для солдат и матросов, сержантов и старшин – 45 лет.

О прекращении действия контракта производится запись с указанием даты и оснований. Запись производится в первом экземпляре контракта, находящемся в личном деле военнослужащего. По желанию военнослужащего такая запись может быть произведена во вто-

ром экземпляре контракта, находящемся у него.

Обязательное условие прохождения службы по контракту – соответствие установленным требованиям по уровню образования, профессиональной пригодности и физической подготовки.

Проходящие военную службу по контракту имеют статус военнослужащих и обладают всеми правами и свободами, установленными законодательством РФ.

Однако по сравнению с теми, кто служит по призыву, у них имеется ряд дополнительных прав и льгот. В частности, контрактники имеют право на изменение места военной службы, в том числе и право на перевод в другую местность по состоянию своего здоровья (или по состоянию здоровья членов семьи). При увольнении с военной службы контрактники могут выбрать постоянное место жительства в любом населенном пункте России.

Законодательством предусмотрено и досрочное увольнение граждан с военной службы: по состоянию здоровья, в связи с организационно-штатными мероприятиями, а также за невыполнение военнослужащими условий контракта.

5.8. Прохождение альтернативной службы

Граждане РФ имеют право на замену воинской службы альтернативной гражданской службой (АГС), если их убеждениям или вероисповеданию противоречит служба в ВС или если они относятся к коренному малочисленному народу, ведут традиционный образ жизни, осуществляют традиционное хозяйствование и занимаются традиционными промыслами. Это право определено п. 3 ст. 59 Конституции РФ и регулируется Федеральным законом РФ «Об альтернативной гражданской службе» от 25 июля 2002 г. № 113-ФЗ, а также другими нормативными правовыми актами РФ, общепризнанными принципами и нормами международного права и международными договорами РФ.

Альтернативная гражданская служба – особый вид трудовой деятельности в интересах общества и государства, осуществляемый гражданами взамен военной службы по призыву.

На АГС могут быть направлены граждане мужского пола в возрасте от 18 до 27 лет, которые не пребывают в запасе. При этом они

должны иметь право на замену военной службы по призыву АГС⁴.

Указанные лица должны лично подать заявление в военный комиссариат о желании заменить военную службу по призыву альтернативной гражданской. В отношении этих лиц принимается соответствующее решение призывной комиссией района, или города без районного деления, или иного муниципального образования.

Подавать заявление нужно до 1 апреля тем, кто призывается в октябре-декабре текущего года, и до 1 октября тем, кто попадает на призыв в апреле-июне следующего года. Если у призывника закончилась отсрочка, подать заявление можно позже, но не позднее 10 дней с момента прекращения оснований для отсрочки.

В своем заявлении гражданин должен указать причины и обстоятельства, побудившие его ходатайствовать о замене, и обосновать, что несение военной службы противоречит его убеждениям или вероисповеданию.

К заявлению прилагаются автобиография и характеристика с места работы (учебы) гражданина. Для доказательства своих доводов гражданин может приложить к заявлению другие документы, а также указать лиц, которые согласны поддержать его.

Военный комиссариат выдает гражданину документ, подтверждающий регистрацию заявления.

Заявление рассматривается на заседании призывной комиссии только в присутствии его подателя. О времени и месте проведения заседания призывной комиссии гражданин извещается заблаговременно.

В законе указывается, что призывная комиссия рассматривает доводы гражданина о том, что несение военной службы противоречит его убеждениям или вероисповеданию, на следующих основаниях:

- выступления на заседании призывной комиссии гражданина, а также лиц, которые согласились подтвердить достоверность его доводов;
- анализ документов, представленных гражданином;
- анализ дополнительных материалов, полученных призывной комиссией.

По итогам рассмотрения заявления призывная комиссия выносит заключение о замене военной службы по призыву АГС либо принимает мотивированное решение об отказе.

⁴ На альтернативную гражданскую службу не направляются граждане, которые в соответствии с Федеральным законом «О воинской обязанности и военной службе» имеют основания для освобождения от призыва, не подлежат призыву или имеют основания для предоставления отсрочки от призыва на военную службу.

Заключение комиссии должно быть вынесено в месячный срок со дня окончания срока подачи заявления в военный комиссариат. При необходимости запроса призывной комиссией дополнительных материалов срок вынесения заключения может быть продлен председателем призывной комиссии, но не более чем на один месяц.

Решение принимается простым большинством голосов при участии в заседании не менее двух третей членов призывной комиссии и объявляется гражданину, в отношении которого оно принято. На руки гражданину в трехдневный срок выдается копия заключения.

Гражданину может быть *отказано* в замене военной службы по призыву АГС в случаях:

- если он нарушил срок или порядок подачи заявления;
- представленные документы не соответствуют доводам гражданина о том, что несение военной службы противоречит его убеждениям или вероисповеданию;
- в заявлении и прилагаемых к нему документах указаны заведомо ложные сведения;
- гражданин дважды вызывался на заседания призывной комиссии и не являлся на них без уважительной причины;
- ранее ему была предоставлена возможность пройти альтернативную гражданскую службу, но он от нее уклонился.

Уважительными причинами неявки на заседание призывной комиссии (подтвержденными документально) являются:

- заболевания или увечья (травмы), связанные с утратой трудоспособности;
- тяжелое состояние здоровья близких родственников либо участие в похоронах указанных лиц;
- препятствие, возникшее в результате действия непреодолимой силы, или иные обстоятельства, не зависящие от воли гражданина.

Призывная комиссия может признать уважительными и иные причины. Решения комиссии гражданин может оспорить в суде.

Гражданин, в отношении которого призывной комиссией принято решение об отказе в замене военной службы по призыву АГС, подлежит призыву на военную службу.

Направление граждан на АГС кроме указанных выше условий включает:

- явку на медицинское освидетельствование и заседание призывной комиссии для принятия решения о направлении на АГС;
- в военный комиссариат и получение предписания с указанием

места прохождения АГС.

На мероприятия, связанные с направлением на АГС, граждане вызываются повестками военного комиссариата⁵. Направление граждан на АГС организует глава органа местного самоуправления совместно с военным комиссаром и осуществляет призывная комиссия.

К месту прохождения АГС гражданина направляет военный комиссар в соответствии с решением призывной комиссии.

Работодатель, к которому прибывает гражданин, обязан заключить с ним срочный трудовой договор на период прохождения АГС и в трехдневный срок уведомить об этом военный комиссариат, а также орган исполнительной власти, которому подведомственна организация.

Как правило, служба проходит за пределами территории постоянного проживания несущих службу граждан (экстерриториальный принцип), за исключением коренных малочисленных народностей, для которых гражданская служба может быть привлечением к традиционным отраслям хозяйствования.

Трудовая деятельность граждан, проходящих АГС, определяется Трудовым кодексом РФ с учетом особенностей, предусмотренных в законе «Об альтернативной службе».

Закон определяет сроки прохождения АГС. Согласно п. 1 ст. 5 срок АГС превышает установленный ФЗ «О воинской обязанности и военной службе» (с 1 января 2008 г. – один год) в 1,75 раза, если служба проходит в гражданских учреждениях, и согласно п. 2 ст. 5 – в 1,5 раза, если служба проходит в организациях ВС РФ, других войск, воинских формирований и органов. На текущий момент – это 21 месяц и 18 месяцев соответственно.

Прогулы без уважительных причин, дополнительные отпуска по причине обучения в образовательных организациях, время пребывания под уголовным или административным арестом, а также выходы на работу в состоянии опьянения любой природы не засчитываются в срок службы.

5.9. Как стать офицером Российской армии

Офицерский состав – это становой хребет любой армии, главный организатор и непосредственный исполнитель задач в области военного строительства, обеспечения обороны и безопасности стра-

⁵ Гражданин, направляемый на АГС, обязан явиться в военный комиссариат в срок, указанный в повестке, и получить под расписку предписание для убытия к месту прохождения службы.

ны. Именно на офицерском составе, его выдержке, стойкости, самоотверженности, профессионализме, преданности Отечеству держалась во все времена боеготовность ВС.

Офицерский состав – это административно-правовая категория лиц, имеющих военную и военно-специальную подготовку (образование и персонально присвоенное офицерское звание).

Для подготовки командных, инженерно-технических и специальных кадров ВС РФ предназначены военно-учебные заведения. К ним относятся военные академии, высшие и средние военные училища, военные институты, военные факультеты и военные кафедры при гражданских вузах, курсы подготовки и переподготовки офицерского состава, а также суворовские военные училища и Нахимовское военно-морское училище. Наше государство предоставляет молодежи все возможности получить военное образование и стать офицерами ВС РФ.

ВОЕННЫЕ УЧЕБНЫЕ ЗАВЕДЕНИЯ

Ведущими учебно-методическими и научными центрами в системе военного образования являются **военные академии**. Сегодня основное предназначение академий – готовить высококвалифицированных офицеров, уже имеющих высшее образование и опыт офицерской службы, на вышестоящие должности. Иными словами, академии дают своим выпускникам второе высшее образование как специалистам по управлению крупными воинскими коллективами. Выпускники назначаются на должности, как правило, не ниже полкового звена.

В то же время ряд академий принимает на учебу юношей, не имеющих офицерских званий, со средним (полным) общим или средним профессиональным образованием.

Военные университеты как новый вид военно-учебных заведений были организованы в 1995 г.

Военные академии и военные университеты являются многоуровневыми военно-учебными заведениями. Кроме подготовки руководящих военных кадров с высшим военным образованием они осуществляют подготовку офицеров на первичные офицерские должности.

Заведениями, обеспечивающими подготовку военных кадров для замещения первичных офицерских должностей, являются **военные институты**. Они готовят офицеров – дипломированных специалистов с высшим военно-специальным образованием более чем по 250 специальностям, необходимым для ВС.

Условия приема в военно-учебные заведения

В военные учебные заведения принимаются граждане РФ:

- со средним общим или средним профессиональным образованием;
- не проходившие военную службу, которым до конца года исполнилось 17 лет, но не старше 21 года включительно на год поступления;
- проходившие или прошедшие военную службу – до 23 лет включительно на год поступления.

Прием в военные учебные заведения проводится по личному заявлению (рапорту) граждан, на основе которого они допускаются к предварительному профессиональному отбору в военных комиссариатах или воинских частях. Подавшие рапорт рассматриваются как кандидаты для поступления в военные учебные заведения.

Паспорт, военный билет или удостоверение о прописке и подлинный документ об образовании представляются кандидатом в приемную комиссию военного учебного заведения по прибытии.

Информацию о времени и месте прибытия для прохождения профессионального отбора кандидаты получают через военные комиссариаты или штабы воинских частей.

Профессиональный отбор проводится приемными комиссиями учебных заведений с 5 по 25 июня. В ходе отбора кандидаты подвергаются проверке по следующим критериям:

- состояние здоровья;
- военно-профессиональная направленность и индивидуальные психологические качества;
- физическая подготовка;
- общеобразовательная подготовка.

Индивидуальные психологические качества проверяются при собеседовании кандидата со специалистами профессионального отбора и при тестировании.

Физическая подготовка оценивается по результатам выполнения следующих упражнений: подтягивание на перекладине, бег на 100 метров, бег на 3 километра, плавание на 100 (50) метров.

В военные вузы вступительные экзамены проводятся по программам среднего общего образования.

Во все военные учебные заведения вступительные экзамены сдаются в *три этапа*. Первый этап – это психологическое и психофизиологическое обследование кандидатов. Второй этап – проверка фи-

зической подготовки. Третий этап – общеобразовательная подготовка (проверяется по следующим предметам: математика, физика, русский язык – по результатам ЕГЭ).

Некоторые категории граждан (например, Герои РФ, выпускники суворовских военных и Нахимовского военно-морского училищ и др.) зачисляются без проверки общеобразовательной подготовки при условии соответствия всем другим требованиям профессионального отбора.

Также есть категория граждан, пользующаяся преимущественным правом на зачисление в военно-учебные заведения (например, награжденные орденами или медалями РФ: «За отвагу», Суворова, Ушакова, «За боевые заслуги», Нахимова; военнослужащие, проходящие военную службу по призыву и прослужившие не менее одного года и др.).

Законодательно для поступающих в военные учебные заведения предусмотрены некоторые льготы. В частности, бесплатный проезд, размещение, питание, обеспечение литературой и др.

Кандидаты из числа гражданской молодежи, не принятые на учебу, как не прошедшие профессиональный отбор, откомандировываются в военные комиссариаты по месту жительства, а кандидаты из числа военнослужащих – в свои воинские части.

Лица, не проходившие военную службу, при зачислении в военные учебные заведения приобретают статус военнослужащих, проходящих военную службу по призыву. По достижении восемнадцатилетнего возраста они заключают контракт о прохождении военной службы, но не ранее окончания первого курса обучения.

Граждане, прошедшие военную службу по контракту и также проходящие или прошедшие военную службу по призыву, при зачислении в указанные образовательные учреждения заключают контракт до начала обучения.

Проходящие военную службу по контракту при зачислении их в военные учебные заведения заключают новый контракт.

Военнослужащие, получающие профессиональное военное образование, заключают первый контракт о прохождении военной службы на время обучения в указанном образовательном учреждении и на пять лет военной службы после его окончания.

Военнослужащие, отказавшиеся заключить контракт о прохождении военной службы в установленном порядке, подлежат отчислению из военных учебных заведений.

Организация учебного процесса в военно-учебных заведениях

Обучение в военно-учебных заведениях организуется в целом на тех же принципах, что и в гражданских образовательных учреждениях высшего и среднего профессионального образования. Вместе с тем в организации и проведении учебного процесса есть ряд особенностей, диктуемых принадлежностью военно-учебных заведений к ВС и спецификой военной службы.

Учебный год начинается 1 сентября и делится на два семестра, каждый из которых заканчивается экзаменационной сессией. Однако у курсантов первых курсов учебный год начинается 1 августа. В течение одного-двух месяцев с ними проводится общевойсковая подготовка, в ходе которой они знакомятся с основами военной службы и со своей будущей офицерской профессией.

По окончании каждого семестра курсантам предоставляются каникулярные отпуска: зимний – продолжительностью четырнадцать суток и летний – продолжительностью тридцать суток.

Занятия проводятся шесть раз в неделю. Обязательным является не только посещение всех занятий с преподавателем (занятий по расписанию), но и самоподготовка.

Наряду с лекциями, семинарами, лабораторными и практическими занятиями большое место отводится учебным занятиям, отражающим специфику профессиональной деятельности офицера. Проводятся военные игры, тактические и тактико-специальные занятия и учения в условиях, максимально приближенных к боевым. В ходе таких занятий широко используются реальное оружие и боевая техника, состоящие на вооружении, тренажеры и новейшая вычислительная техника.

В ходе учебы курсанты проходят практику (производственную, ремонтную и др.). На завершающем этапе обучения организуется войсковая (флотская) стажировка. В процессе стажировки, проводимой непосредственно в войсках или на флотах, курсанты приобретают практические навыки в выполнении обязанностей по своему должностному предназначению.

Все курсанты после успешного завершения программ обучения проходят итоговую государственную аттестацию, включающую защиту выпускной квалификационной работы (дипломного проекта или дипломной работы) и сдачу итоговых экзаменов.

Курсантам, успешно прошедшим итоговую государственную аттестацию, присваивается квалификация по полученной специальности и выдается диплом государственного образца о высшем (или среднем) профессиональном образовании.

В связи с дополнениями, внесенными в ФЗ «О воинской обязанности и воинской службе» Правительством РФ, утверждены Положение об учебных военных центрах и Положение о факультетах военного обучения (военных кафедрах) при ФГОУ ВО.

Учебный военный центр создается в целях обучения по программе военной подготовки граждан РФ, обучающихся в этом образовательном учреждении по очной форме обучения, для прохождения ими после окончания данного образовательного учреждения военной службы по контракту в ВС РФ на воинских должностях, подлежащих замещению офицерами. Военная подготовка осуществляется в добровольном порядке на основании договора, заключаемого между гражданином и Минобороны РФ.

Граждане до достижения ими 24-летнего возраста, изъявившие желание получить военную подготовку, должны пройти предварительный отбор, в частности для определения годности по состоянию здоровья к военной службе. Предварительный отбор кандидатов осуществляется военным комиссариатом по месту воинского учета гражданина или месту расположения высшего учебного заведения.

Военная подготовка проводится по конкретным военноучетным специальностям. Граждане, оканчивающие высшее учебное заведение, проходят итоговую аттестацию по военной подготовке, в ходе которой устанавливается уровень их теоретической и практической подготовки для выполнения военно-профессиональных задач и соответствия подготовки квалификационным требованиям, предъявляемым к выпускникам учебных военных центров.

Завершившие военную подготовку в установленном порядке заключают контракт о прохождении военной службы с Минобороны РФ или иным федеральным органом исполнительной власти, в котором предусмотрена военная служба.

В Положении об учебных военных центрах также урегулированы вопросы образовательной деятельности учебного военного центра; организации и порядка проведения учебных сборов; штата учебных военных центров; управления их деятельностью; финансового и материально-технического обеспечения обучения и другие вопросы.

5.10. Взаимоотношения между военнослужащими

По своему служебному положению (занимаемой должности) и воинскому званию одни военнослужащие по отношению к другим могут быть начальниками или подчиненными.

Начальники – это должностные лица, имеющие определенные права и обязанности по отношению к подчиненным. Начальники, которым военнослужащие подчинены по службе, хотя бы и временно, являются *прямыми начальниками*. Ближайший к подчиненному прямой начальник называется *непосредственным начальником*. Например, для солдат непосредственным начальником является командир отделения (расчета, танка).

По служебному положению прямыми начальниками для солдат являются все вышестоящие командиры, начиная от командира отделения. По воинскому званию начальниками для солдат и матросов являются состоящие на военной службе офицеры, генералы, адмиралы и маршалы, а также прапорщики, мичманы, сержанты и старшины одной с ними части.

Военнослужащие, которые по своему служебному положению и воинскому званию не являются по отношению к другим военнослужащим их начальниками и подчиненными, могут быть старшими или младшими. Старшинство определяется воинскими званиями военнослужащих.

Старшие по воинскому званию имеют право делать замечания младшим по воинскому званию и требовать от них соблюдения воинской дисциплины, общественного порядка и формы одежды, а также правил поведения и отдания воинской чести. Младшие по званию обязаны беспрекословно выполнять эти требования старших.

При совместном выполнении обязанностей военнослужащими, не подчиненными друг другу, когда их служебные взаимоотношения не определены командиром (начальником), старший из них по должности, а при равных должностях старший по воинскому званию является начальником.

Начальники имеют право отдавать подчиненным приказы и приказания, требовать и добиваться их выполнения. Подчиненные обязаны беспрекословно повиноваться начальникам, выполнять их приказы и приказания точно и в указанный срок, проявляя при этом инициативу и находчивость.

Приказ – это письменное или устное распоряжение начальника,

обязательное для исполнения подчиненным. Приказ командира (начальника) – закон для подчиненных. Приказ должен быть выполнен беспрекословно, точно и в срок. Обсуждение приказа недопустимо, а неповиновение или другое неисполнение приказа является *воинским преступлением*.

В процессе повседневной деятельности командиры подразделений и частей задачи до подчиненных по отдельным вопросам доводят в форме *приказаний*. Командиры подразделений приказы и приказания отдают устно. Приказы и приказания отдаются, как правило, в порядке подчиненности. При крайней необходимости старший начальник может отдать приказ или приказание подчиненному, минуя его непосредственного начальника.

Когда начальник отдает приказ или приказание устно, подчиненный должен принять строевую стойку, а получив приказ или приказание, ответить: «*Есть*», – и затем выполнять его. Чтобы убедиться в правильном понимании отданного приказания, начальник может потребовать краткого его повторения. О выполнении полученного приказания военнослужащий обязан доложить начальнику, отдавшему его, и своему непосредственному начальнику.

Если военнослужащий, выполняющий приказ, получит от старшего командира (начальника) новый приказ, который помешает выполнить первый, он докладывает об этом начальнику, отдавшему новый приказ, и в случае подтверждения нового приказа выполняет его. Начальник, отдавший новый приказ, сообщает об этом начальнику, отдавшему первый приказ.

Важную роль во взаимоотношениях между военнослужащими играет воинское приветствие.

Воинское приветствие является воплощением товарищеской сплоченности военнослужащих, свидетельством взаимного уважения и проявлением вежливости и воспитанности.

Все военнослужащие обязаны при встрече (обгоне) приветствовать друг друга. Подчиненные и младшие по воинскому званию приветствуют первыми, а при равном положении первым приветствует тот, кто считает себя более вежливым и воспитанным. Военнослужащие обязаны, кроме того, выполнять воинское приветствие, отдавая дань уважения: Могиле Неизвестного Солдата; братским могилам воинов, павших в боях за свободу и независимость Отечества; государственному флагу РФ, боевому знамени воинской части, а также военноморскому флагу при каждом прибытии на корабль и убытии с кораб-

ля; похоронным процессиям, сопровождаемым воинскими подразделениями.

При нахождении вне строя военнослужащие воинских частей (подразделений) приветствуют начальников по команде «Смирно» или «**Встать. Смирно**».

При исполнении государственного гимна РФ военнослужащие, находящиеся в строю, принимают строевую стойку без команды, а командиры подразделений от взвода и выше, кроме того, прикладывают руку к головному убору.

Военнослужащие, находящиеся вне строя, при исполнении государственного гимна РФ принимают строевую стойку, а при надетом головном уборе прикладывают к нему руку.

При обращении начальника или старшего к отдельным военнослужащим они, за исключением больных, принимают строевую стойку и называют свою должность, воинское звание и фамилию. При рукопожатии старший подает руку первым. Если старший без перчаток, младший перед рукопожатием снимает перчатку с правой руки. Военнослужащие без головного убора сопровождают рукопожатие легким наклоном головы.

В обращении между собой военнослужащие обязаны соблюдать вежливость и проявлять выдержку. По вопросам службы военнослужащие должны обращаться друг к другу на «Вы». Обращение на «Вы» придает форму уважительного отношения друг к другу, избавляет от панибратства. Это правило распространяется в одинаковой мере и на начальников, и на подчиненных.

Когда на вопрос начальника или старшего нужно дать утвердительный ответ, военнослужащие отвечают: «**Так точно**», а когда нужно дать отрицательный ответ – «**Никак нет**».

При обращении друг к другу вне строя военнослужащие обязаны принять положение «смирно», а при надетом головном уборе приложить к нему руку.

Военнослужащие должны постоянно служить примером высокой культуры, скромности и выдержанности, свято блюсти воинскую честь, защищать свое достоинство и уважать достоинство других. Они должны помнить, что по их поведению судят не только о них, но и о чести ВС РФ в целом.

Начальники и старшие, обращаясь по службе к подчиненным и младшим, называют их по воинскому званию и фамилии или только по званию, добавляя в последнем случае перед званием слово «това-

рищ». Например: «Рядовой Петров», «Товарищ рядовой», «Сержант Кольцов», «Товарищ сержант» и т. п.

Подчиненные и младшие, обращаясь по службе к начальникам и старшим, называют их по воинскому званию, добавляя перед званием слово «товарищ».

Например: «Товарищ старший лейтенант».

Искажение воинских званий, употребление нецензурных слов, кличек и прозвищ, грубость и фамильярное обращение несовместимы с понятием воинской чести и достоинством военнослужащих.

В общественных местах или транспорте при отсутствии свободных мест военнослужащий обязан предложить свое место начальнику (старшему).

Если при встрече нельзя свободно разойтись с начальником (старшим), то подчиненный (младший) обязан уступить дорогу и, приветствуя, пропустить его, при необходимости обогнать начальника (старшего) подчиненный (младший) должен спросить на то разрешение.

Военнослужащие должны быть вежливыми по отношению к гражданскому населению, проявлять особое внимание к инвалидам, пожилым людям, женщинам и детям, способствовать защите чести и достоинства граждан, а также оказывать им помощь при несчастных случаях, пожарах и других ЧС.

Военнослужащим запрещается держать руки в карманах одежды, сидеть или курить в присутствии начальника (старшего) без его разрешения, а также курить на улицах на ходу и в местах, не отведенных для курения.

Трезвый образ жизни должен быть повседневной нормой поведения всех военнослужащих. Появление на улицах, в скверах, парках, транспортных средствах общего пользования в состоянии опьянения является дисциплинарным проступком, позорящим честь и достоинство военнослужащего.

5.11. Внутренний порядок, размещение и быт военнослужащих

Внутренний порядок – это строгое соблюдение военнослужащими определенных федеральными законами, общевойсковыми уставами и иными нормативными правовыми актами РФ правил размещения, быта в воинской части (подразделении), несения службы су-

точным нарядом и выполнение других мероприятий повседневной деятельности.

Внутренний порядок достигается:

- знанием, пониманием, сознательным и точным исполнением всеми военнослужащими своих обязанностей;
- целенаправленной воспитательной работой, сочетанием высокой требовательности командиров с постоянной заботой о подчиненных;
- организацией боевой подготовки;
- образцовым несением боевой службы и службы в суточном наряде;
- точным выполнением распорядка дня и регламента служебного времени;
- соблюдением правил эксплуатации вооружения, военной техники и другого военного имущества;
- созданием в местах расположения военнослужащих должных условий для их повседневной деятельности, жизни и быта;
- соблюдением безопасных условий военной службы.

Военнослужащие, кроме находящихся на кораблях, размещаются в казармах.

Кровати в спальнях помещениях (жилых комнатах) устанавливаются так, чтобы около каждой из них оставалось место для тумбочек, а между рядами кроватей было достаточно места для построения личного состава. Кровати в жилых комнатах располагаются в один ярус, а в спальнях помещениях – в два яруса.

В прикроватной тумбочке хранятся предметы личного пользования, а также книги, уставы, фотоальбомы, тетради и другие письменные принадлежности.

Постели военнослужащих состоят из одеял, простынь, подушек с наволочками, матрацев и подстилок. Постели однообразно заправляются. Запрещается садиться и ложиться на постель в обмундировании (кроме дежурного по роте при отдыхе).

Стрелковое оружие и боеприпасы в подразделениях хранятся в отдельной комнате с металлическими решетками на окнах, находящейся под постоянной охраной лиц суточного наряда и оборудованной техническими средствами охраны.

Комната (место) для спортивных занятий оборудуется спортивным инвентарем.

В роте оборудуют душевую, комнату для умывания, туалет, мойку для стирки и место для чистки обмундирования, а также ком-

нату бытового обслуживания, оборудованных необходимым инвентарем и инструментом.

Во всех помещениях для личного состава на видном месте вывешиваются на специальных щитах распорядок дня, регламент служебного времени, расписание занятий, листы нарядов, схема размещения личного состава, опись имущества и необходимые инструкции, а также могут быть установлены телевизоры, радиоаппаратура, холодильники и другая бытовая техника.

Все здания и помещения, а также территория содержатся в чистоте и порядке.

Ежедневная уборка помещений производится очередными уборщиками под непосредственным руководством дежурного по роте. Поддержание чистоты в помещениях во время занятий возлагается на дневальных. Кроме ежедневной уборки один раз в неделю, производится общая уборка всех помещений.

Проветривание помещений в казармах производится дневальными под наблюдением дежурного по роте: в спальнях комнатах и жилых комнатах – перед сном и после сна, в классах – перед занятиями и в перерывах между ними.

У входов в казармы, в комнатах для хранения оружия, коридорах, на лестницах и в туалетах с наступлением темноты и до рассвета поддерживается полное освещение, в спальнях помещений казармы в часы, предусмотренные для сна, – дежурное освещение. Наблюдение за режимом освещения возлагается на дежурных и дневальных.

Распределение времени в воинской части осуществляется так, чтобы обеспечивалась ее постоянная боевая готовность и создавались условия для проведения организованной боевой учебы личного состава, поддержания воинской дисциплины и внутреннего порядка, воспитания военнослужащих, повышения их культурного уровня, всестороннего бытового обслуживания, своевременного отдыха и приема пищи.

Военнослужащим предоставляется не менее одних суток отдыха еженедельно.

Распределение времени в воинской части в течение суток осуществляется распорядком дня и регламентом служебного времени.

Распорядок дня воинской части определяет по времени выполнение основных мероприятий повседневной деятельности, учебы и быта личного состава подразделений и штаба.

В распорядке дня должно быть предусмотрено время для прове-

дения утренней физической зарядки, утреннего и вечернего туалета, утреннего осмотра, учебных занятий и подготовки к ним, смены специальной (рабочей) одежды, чистки обуви и мытья рук перед приемом пищи, приема пищи, ухода за вооружением и военной техникой, воспитательной, культурно-досуговой и спортивно-массовой работы, информирования личного состава, прослушивания радио и просмотра телепрограмм, приема больных в медицинском пункте, личных потребностей военнослужащих (не менее двух часов), вечерней прогулки, вечерней поверки и не менее восьми часов для сна.

После подъема проводятся утренняя физическая зарядка, заправка постелей, утренний туалет и утренний осмотр.

На утренних осмотрах проверяются наличие личного состава, внешний вид военнослужащих и соблюдение ими правил личной гигиены.

Боевая подготовка является основным содержанием повседневной деятельности военнослужащих.

На занятиях и учениях должен присутствовать весь личный состав полка, за исключением военнослужащих, находящихся в суточном наряде или привлеченных для выполнения задач, предусмотренных приказом командира полка. Занятия начинаются и заканчиваются в часы, установленные расписанием дня. Перед выходом на занятия командиры отделений проверяют наличие подчиненных и осматривают, по форме ли они одеты, правильно ли пригнано снаряжение и не заряжено ли оружие. По окончании занятий и учений командиры подразделений лично проверяют наличие и комплектность всего вооружения, военной техники и учебно-тренировочных средств, а также наличие стрелкового оружия, боеприпасов. Результаты проверки докладываются по команде. Неизрасходованные боеприпасы и гильзы сдаются в установленном порядке. По окончании занятий и учений осуществляется уборка мест проведения занятий, чистка оружия и шанцевого инструмента, техническое обслуживание вооружения и военной техники.

Завтрак, обед и ужин проводятся в соответствии с расписанием дня. Промежутки между приемами пищи не должны превышать семи часов.

Собрания, заседания, другие общественные мероприятия должны заканчиваться до вечерней прогулки.

Вечером, перед поверкой, под руководством старшины роты проводится вечерняя прогулка, во время которой личный состав ис-

полняет строевые песни в составе подразделений. После прогулки по команде дежурного по роте **«Рота, на вечернюю поверку становись»** заместители командиров взводов выстраивают свои подразделения для поверки. Дежурный по роте, построив роту, докладывает старшине или лицу, его замещающему, о построении роты на вечернюю поверку.

После этого старшина роты поверяет личный состав роты по именному списку. Услышав свою фамилию, каждый отвечает: **«Я»**. За отсутствующих отвечают командиры отделений.

По окончании вечерней поверки старшина роты подает команду **«Вольно»**, объявляет приказы и приказания в части, касающейся всех военнослужащих, наряд на следующий день и производит боевой расчет на случай тревоги, при пожаре и возникновении других ЧС, а также при внезапном нападении на расположение воинской части (подразделения). В установленный час подается сигнал **«Отбой»**, включается дежурное освещение и обеспечивается полная тишина.

Каждую неделю, как правило, в субботу, в полку проводится парково-хозяйственный день в целях обслуживания вооружения, военной техники и другого военного имущества, дооборудования и благоустройства парков и объектов учебно-материальной базы, приведения в порядок военных городков и производства других работ. В этот же день обычно производится общая уборка всех помещений, а также помывка личного состава в бане.

Воскресные и праздничные дни являются днями отдыха для всего личного состава, кроме лиц, несущих боевое дежурство и службу в суточном и гарнизонном нарядах. В эти дни, а также в свободное от занятий время с личным составом проводятся культурно-досуговая работа, спортивные состязания и игры.

В дни отдыха утренняя физическая зарядка не проводится.

Военнослужащий, если на него не наложено дисциплинарное взыскание, имеет право на одно увольнение в неделю из расположения полка. Увольнение предоставляется военнослужащим в порядке очередности.

Посещение военнослужащих разрешается командиром роты во время, установленное распорядком дня, в специально отведенной для этого в полку комнате (месте) посетителей.

Суточный наряд роты. Суточный наряд назначается для поддержания внутреннего порядка, охраны личного состава, вооружения, военной техники и боеприпасов, помещений и другого военного

имущества воинской части (подразделения), контроля за состоянием дел в подразделениях и своевременного принятия мер по предупреждению правонарушений.

В суточный наряд роты назначаются:

- дежурный по роте;
- дневальные по роте.

Количество смен дневальных в ротах определяется командиром полка.

В целях эффективного выполнения своих обязанностей военнослужащим, назначенным в суточный наряд, предоставляется время на отдых и подготовку.

В ночь, предшествующую наряду, лица, назначенные в суточный наряд, должны быть освобождены от всех занятий и работ.

В день заступления в наряд в часы, указанные в распорядке дня, личному составу должно быть предоставлено не менее 3 ч для подготовки к несению службы, в том числе для проведения практического занятия, и не менее одного часа для отдыха (сна).

Подготовка личного состава суточного наряда роты проводится старшиной подразделения.

На занятии (инструктаже) изучаются положения общевоинских уставов, инструкций и требования безопасности военной службы, а также проверяется знание личным составом, заступающим в наряд, специальных обязанностей.

Практические занятия проводятся в день заступления военнослужащих в наряд в часы, указанные в распорядке дня, в оборудованных для несения службы помещениях; основное внимание уделяется практическим действиям суточного наряда в различных условиях обстановки.

Дежурный по роте назначается из сержантов и, как исключение, из числа наиболее подготовленных солдат. Он отвечает за точное выполнение распорядка дня и соблюдение других правил поддержания внутреннего порядка в роте; за сохранность оружия, ящиков с боеприпасами, имущества роты, личных вещей солдат и сержантов и за правильное несение службы дневальными. Дежурный по роте подчиняется дежурному по полку и его помощнику, а в порядке внутренней службы в роте – командиру роты и старшине роты.

Дневальный по роте назначается из солдат. Он отвечает за сохранность находящихся под его охраной оружия, шкафов (ящиков) с пистолетами, ящиков с боеприпасами, имущества роты и личных ве-

щей солдат и сержантов. Дневальный по роте подчиняется дежурному по роте.

Очередной дневальный по роте несет службу внутри казарменного помещения у входной двери, вблизи комнаты для хранения оружия. Он обязан:

- никуда не отлучаться из помещения роты без разрешения дежурного по роте;
- постоянно наблюдать за комнатой для хранения оружия;
- не пропускать в помещение посторонних лиц, а также не допускать выноса из казармы оружия, боеприпасов, имущества и вещей без разрешения дежурного по роте;
- немедленно докладывать дежурному по роте обо всех происшествиях, неисправностях и нарушениях в роте, принимать меры к их устранению;
- будить личный состав при общем подъеме, а также ночью в случае тревоги или пожара;
- своевременно подавать команды согласно распорядку дня;
- следить за чистотой и порядком в помещениях и требовать их соблюдения от военнослужащих;
- не позволять военнослужащим в холодное время, особенно ночью, выходить из помещения не одетыми;
- следить за тем, чтобы военнослужащие курили, чистили обувь и одежду только в отведенных для этого помещениях;
- по прибытии в роту прямых начальников от командира роты и выше и дежурного по полку подавать команду «Смирно».

Очередному дневальному запрещается садиться, снимать снаряжение и расстегивать одежду.

Дневальный свободной смены обязан поддерживать чистоту и порядок в помещениях роты и никуда не отлучаться без разрешения дежурного по роте, оказывать ему помощь в наведении порядка в случае нарушения уставных правил взаимоотношений между военнослужащими роты; оставаясь за дежурного по роте, выполнять его обязанности.

Дневальный обязан всегда знать, где находится дежурный по роте, и наблюдать за соблюдением военнослужащими общественного порядка и правил ношения военной формы одежды. Обо всех замеченных нарушениях он докладывает дежурному по роте.

Места для дежурного и дневального по роте располагаются и оборудуются таким образом, чтобы обеспечивалось удобство выполнения ими служебных обязанностей.

5.12. Воинские звания

В ВС РФ, других войсках и воинских формированиях установлены составы военнослужащих и соответствующие им воинские звания. Перечень составов и воинских званий определен ФЗ РФ «О воинской обязанности и военной службе» (табл. 5.2).

Таблица 5.2

Перечень составов и воинских званий военнослужащих ВС РФ

Состав военнослужащих	Воинское звание	
	войсковые	корабельные
Солдаты и матросы	Рядовой Ефрейтор	Матрос Старший матрос
Сержанты и старшины	Младший сержант Сержант Старший сержант Старшина	Старшина 2-й статьи Старшина 1-й статьи Главный старшина Главный корабельный старшина
Прапорщики и мичманы	Прапорщик Старший прапорщик	Мичман Старший мичман
Младшие офицеры	Младший лейтенант Лейтенант Старший лейтенант Капитан	Младший лейтенант Лейтенант Старший лейтенант Капитан-лейтенант
Старшие офицеры	Майор Подполковник Полковник	Капитан 3-го ранга Капитан 2-го ранга Капитан 1-го ранга
Высшие офицеры	Генерал-майор Генерал-лейтенант Генерал-полковник Генерал армии Маршал РФ	Контр-адмирал Вице-адмирал Адмирал Адмирал флота

Для военной службы характерно наличие воинских званий военнослужащих. Соответствующее воинское звание присваивается персонально каждому военнослужащему.

К младшему составу военнослужащих относятся солдаты, сержанты, старшины с соответствующими им войсковыми званиями: рядовой, ефрейтор, младший сержант, сержант, старший сержант, старшина. А также с соответствующими им корабельными: матрос, старший матрос, старшина 2-й статьи, старшина 1-й статьи, главный

старшина, главный корабельный старшина.

К составу *военнослужащих прапорщиков и мичманов* относятся следующие войсковые звания: прапорщик, старший прапорщик, а также корабельные звания: мичман, старший мичман.

К *младшему офицерскому составу* относятся следующие войсковые звания: младший лейтенант, лейтенант, старший лейтенант, капитан, а также корабельные звания: младший лейтенант, лейтенант, старший лейтенант, капитан-лейтенант.

К *старшему офицерскому составу* относятся следующие войсковые звания: майор, подполковник, полковник, а также корабельные звания: капитан 3-го ранга, капитан 2-го ранга, капитан 1-го ранга.

К *высшему офицерскому составу* относятся следующие войсковые звания: генерал-майор, генерал-лейтенант, генерал-полковник, генерал армии, маршал РФ, а также корабельные звания: контр-адмирал, вице-адмирал, адмирал, адмирал флота РФ.

Каждый военнослужащий в зависимости от военной и специальной подготовки, выслуги лет и заслуг занимает определенную воинскую должность и имеет воинское звание. Он может занимать только одну должность. Каждой должности соответствует только одно воинское звание. Например, должности стрелка, пулеметчика, механика-водителя обычно соответствует звание рядовой; должности старшины роты (батареи) – старший прапорщик, должности командира полка, бригады – полковник.

В ФЗ РФ «О воинской обязанности и военной службе» установлена система воинских званий для всех составов военнослужащих. Наличие персональных воинских званий обеспечивает ясность и четкость во взаимоотношениях и субординации военнослужащих. Звание отражает уровень общевойсковой и специальной подготовки, служебное положение и авторитет каждого военнослужащего. Кроме того, в условиях военной службы предусмотрены отношения подчиненности не только по должности, но и по воинскому званию. Воинское звание определяет служебно-правовое положение или статус (права, обязанности) военных по отношению к другим военным.

В ВС РФ используются два вида званий – войсковые и корабельные (ВВС России использует армейские звания).

Корабельные воинские звания присваиваются морякам надводных и подводных сил ВМФ, береговой охраны, Пограничной службы ФСБ России и морских частей Росгвардии. Войсковые воинские звания присваиваются прочим военнослужащим, проходящим службу

в ВС РФ, Росгвардии, МЧС, ФСБ, ФСО России и прочих войсках, воинских формированиях и органах, в которых предусмотрена военная служба.

К воинским званиям военнослужащих гвардейских частей применяется приставка «гвардии» (например, «гвардии» майор). В отношении военнослужащих юридических и медицинских служб добавляются соответственно слова «юстиции», «медицинской службы». Для военнослужащих, находящихся в запасе или в отставке, добавляются соответственно слова «запаса», «в отставке». Военнослужащие, обучающиеся в военном образовательном учреждении, именуется: не имеющие воинского звания офицеров – курсантами, а имеющие воинское звание – слушателями.

Для прохождения военной службы в каждом звании устанавливается определенный срок. Очередное воинское звание присваивается в день истечения срока службы в предыдущем звании. Воинское звание может быть присвоено досрочно за особые личные заслуги, но не выше воинского звания, предусмотренного воинской должностью.

В настоящее время воинские звания присваивают:

- высшие воинские звания – Президент РФ;
- до полковника (капитана 1-го ранга) – министр обороны РФ;
- до подполковника (капитана 2-го ранга) – заместитель министра обороны РФ, главнокомандующие видами ВС;
- до майора (капитана 3-го ранга) – командующий войсками военного округа;
- до старшего прапорщика (старшего мичмана) – командир объединения;
- до старшины (главного корабельного старшины) – командир соединения;
- до старшего сержанта (главного старшины) – командир воинской части.

5.13. Военная форма одежды и знаки различия

Военная форма одежды является главным символом вооруженного защитника Отечества. Это общее название всех предметов обмундирования, снаряжения, знаков различия в армии государства. Она позволяет определять принадлежность военнослужащих к виду ВС, отличает их от гражданского населения и военнослужащих других государств.

Для военнослужащих устанавливаются *военная форма одежды и знаки различия*, которые утверждаются Президентом РФ.

Знаки различия по видам ВС РФ, родам войск и службам, а также правила ношения военной формы, одежды и знаков различия определяются министром обороны.

Военнослужащий обязан всегда быть в форме, чисто и аккуратно одетым, соблюдать правила воинской вежливости, поведения и выполнения воинского приветствия.

Военная форма одежды военнослужащих подразделяется на парадную, повседневную и полевую. Каждая из этих форм, кроме того, подразделяется на летнюю и зимнюю, а парадная и повседневная бывает для строя и вне строя. Повседневная форма одежды (летняя и зимняя) для строя отличается от формы одежды вне строя наличием поясного ремня. При выполнении военнослужащими специфических задач предусматривается ношение специальной (летно-технической, утепленной и др.) одежды.

Переход на летнюю или зимнюю форму одежды устанавливается приказами командующих войсками военных округов.

Военнослужащие, проходящие военную службу по призыву, носят форму одежды (рис. 5.3, 5.4):

- парадную – при принятии военной присяги, вручении воинской части боевого знамени, назначении в состав почетного караула, в дни годовых праздников воинской части, при несении службы часовыми по охране боевого знамени;
- полевую – на учениях, маневрах, боевых дежурствах и на занятиях в учебных центрах;
- повседневную – во всех остальных случаях.

Специальную форму одежды военнослужащие носят на учениях, маневрах, при несении боевого дежурства, на занятиях с боевой техникой, при выполнении работ в гаражах, парках и т. п.

Специальную утепленную одежду (полушубки, куртки и брюки меховые и др.) военнослужащие носят в зимнее время при низкой температуре на занятиях, учениях и на работах, а в местностях с особенно холодным климатом, при низкой температуре и сильном ветре, ежедневно.

Разработана специальная форма одежды для военнослужащих женского пола, а также особая церемониальная парадная форма почетного караула ВС РФ.



Рис. 5.3. Образцы летней формы одежды военнослужащих: 1 – парадная; 2 – повседневная; 3 – полевая; 4 – парадная для военнослужащих-женщин



Рис. 5.4. Образцы зимней формы военнослужащих: 1 – парадная; 2 – повседневная; 3 – полевая; 4 – парадная для военнослужащих-женщин

Военная форма одежды – залог хорошей боеспособности армии. Сейчас принимаются меры по совершенствованию военной формы, которая соответствовала бы условиям военной службы в настоящее время.

На военной форме одежды военнослужащих размещаются:

- знаки различия ВС РФ;
- знаки отличия других федеральных органов исполнительной власти;
- государственные награды;
- ордена, медали и знаки отличия иностранных государств;
- награды негосударственных организаций.

Знаки различия – знаки на обмундировании для обозначения персональных воинских и специальных званий, классов чинов и должностей, и принадлежности к виду Вооруженных сил, роду войск, службе или ведомству. Включают в себя (рис. 5.5, 5.6): погоны, знаки на головных уборах (кокарды) и на петлицах (эмблемы), нагрудные и нарукавные знаки – нашивки, шевроны, канты, лампасы и другие элементы формы одежды (папаха, аксельбант и т. д.).



Рис. 5.5. Знаки различия военнослужащих – погоны (отдельные образцы):
 1,13 – мл. лейтенант; 2,14 – лейтенант; 3,15 – ст. лейтенант; 4 – капитан; 5 – майор; 6 – подполковник; 7 – полковник; 8 – генерал-майор; 9 – генерал-лейтенант; 10 – генерал-полковник; 11 – генерал армии; 12 – маршал РФ; 16 – капитан-лейтенант; 17 – капитан 3-го ранга; 18 – капитан 2-го ранга; 19 – капитан 1-го ранга; 20 – контр-адмирал; 21 – вице-адмирал; 22 – адмирал; 23 – адмирал флота; 24 – маршал РФ; 25 – рядовой; 26 – ефрейтор; 27 – мл. сержант; 28 – сержант; 29 – ст. сержант; 30 – старшина; 31 – прапорщик; 32 – ст. прапорщик; 33 – матрос; 34 – ст. матрос; 35 – старшина 2 статьи; 36 – старшина 1 статьи; 37 – главный старшина; 38 – главный корабельный старшина; 39 – мичман; 40 – ст. мичман

Среди знаков различия особое место занимают *эмблемы*. Они появились в Русской армии в 1700 г. и назывались гербы. Эмблемы прикреплялись к головным уборам, выбивались на пуговицах и пряжках, пришивались к патронным сумкам. Как правило, варьировалось четыре символа: двуглавый орел, грамота, щит, Андреевская звезда. На них размещались скрещенные топоры, якоря и другие элементы.

Погоны – наплечные знаки различия. В России погон появился на военной одежде при Петре I. С тех пор прошли многочисленные крупные реформы погон. Указом Президента РФ от 23.05.1994 г. № 1010 для военнослужащих ВС РФ были введены погоны двух типов:

- шестиугольные с трапециевидным верхним краем из галуна золотистого цвета или в цвет одежды (съёмные и нашивные) – парадные и повседневные, для всех категорий военнослужащих, а также полевые – для высших офицеров;
- пятиугольные с треугольным верхним краем из материала в цвет одежды – полевые, для всех, кроме высших офицеров, категорий военнослужащих.

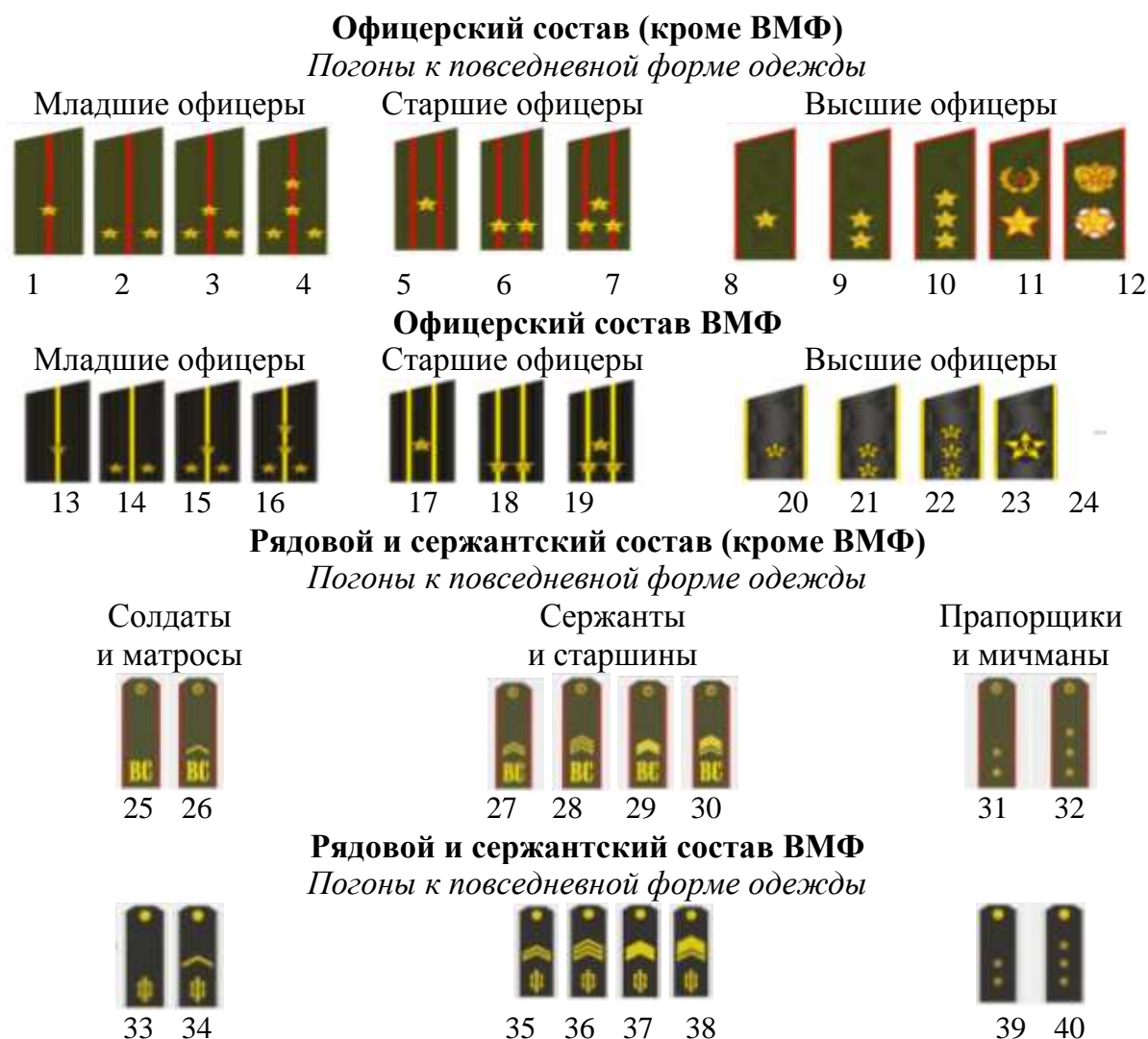
Погоны показывают персональные воинские звания военнослужащих, а также их принадлежность к виду ВС, роду войск, службе.

Петличный знак (или эмблема) – парный знак различия, располагающийся либо на верхней части петлиц, либо на углу воротника, либо на погонах.

Петличные знаки военнослужащие носят по роду войск, к которому относится специальность данного военнослужащего, в отличие от петлицы, носимой по роду войск своей части. Различают светлые и темные (полевые) знаки. Полевые носят исключительно с полевой формой одежды. Сейчас в войсках используются виды петличных знаков, представленные на рисунке 5.6.

Знаки различия по принадлежности военнослужащих представляют собой *нарукавные* и *нагрудные* знаки (рис. 5.6).

Нарукавные знаки по принадлежности к Министерству обороны, Генштабу ВС, видам и родам войск ВС, Железнодорожным войскам, войскам, не входящим в виды и рода войск ВС, располагаются на внешней стороне левого рукава предметов военной одежды.

Нарукавные знаки по принадлежности к конкретным воинским формированиям располагаются на внешней стороне правого рукава предметов военной одежды.

Военнослужащие воинских частей, не имеющие нарукавных знаков различия по принадлежности к конкретным воинским форми-

рованиям, могут носить знаки различия по принадлежности выше-
стоящего органа военного управления (воинского формирования).



Рис. 5.6. Петличные знаки различия:

1 – сухопутные войска; 2 – танковые войска; 3 – войска радиационной, химической и биологической защиты; 4 – авиация ВВС; 5 – зенитные ракетные войска; 6 – радиотехнические войска; 7 – воздушно-десантные войска; 8 – ракетные войска стратегического назначения; 9 – войска воздушно-космической обороны; 10 – ракетные войска и артиллерия; 11 – войска ПВО; 12 – войска связи; 13 – топографическая служба; 14 – военно-оркестровая служба; 15 – автомобильные войска

На полевых куртках (при ношении в качестве повседневной формы одежды) нарукавные знаки не носят.

В 1995 г. для головных уборов военнослужащих ВС РФ, за исключением ВМФ, была установлена металлическая кокарда единого рисунка в виде золоченной звезды на овальном медальоне георгиевских цветов, окруженном 32 двугранными лучами золотистого цвета с рифлеными гранями (рис. 5.8). Полевая кокарда такая же, но оливково-зеленого цвета. Такие кокарды носят на всех видах головных уборов. Для фуражки предусмотрен еще и геральдический знак в ви-

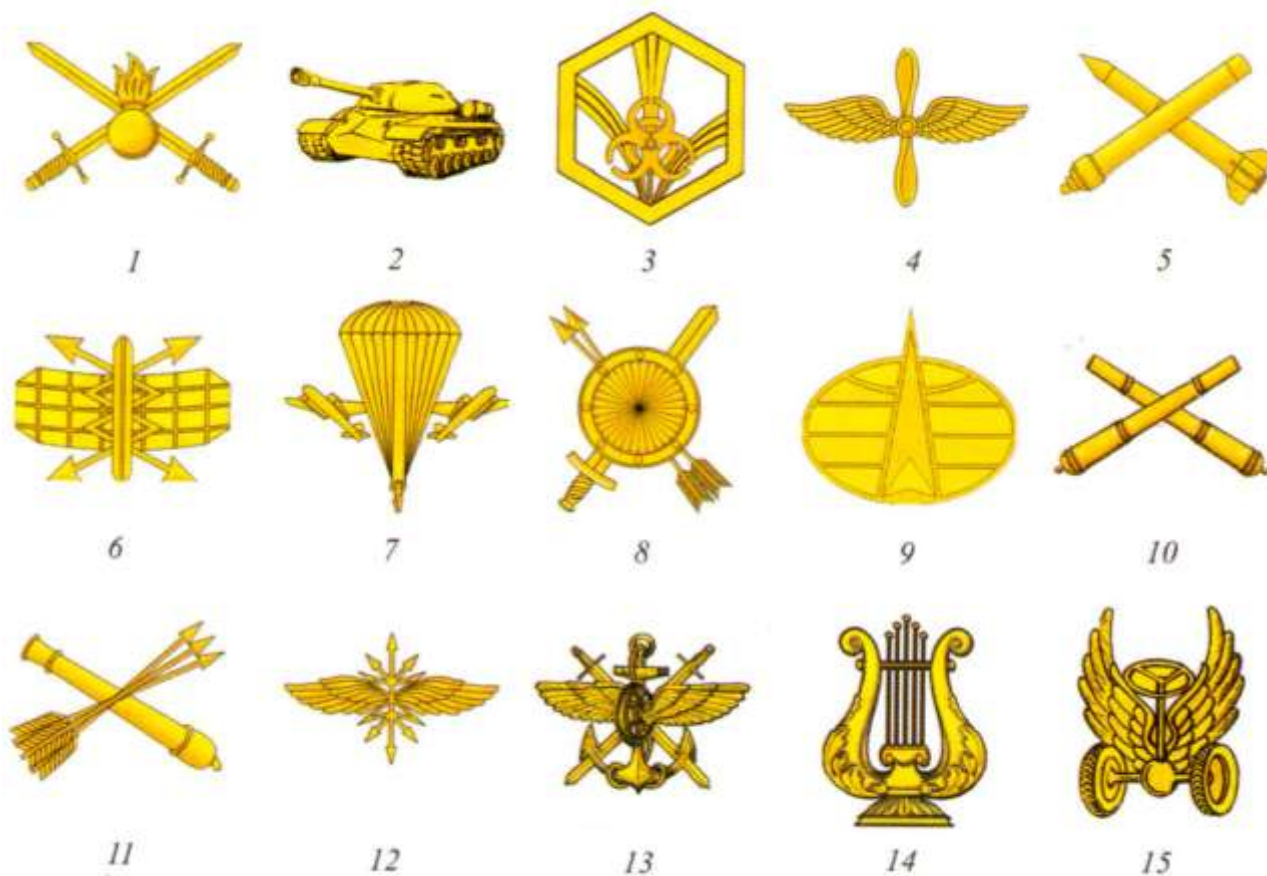
де двуглавого орла с распростертыми крыльями, носится поверх кокарды на тулье.



*Рис. 5.7. Нарукавные и нагрудные знаки различия (образцы):
1 – нарукавный знак по принадлежности к конкретному воинскому формированию (правый рукав); 2 – нарукавный знак по принадлежности к виду (роду войск) ВС РФ (левый рукав); 3 – нагрудная нашивка «Вооруженные силы России» (правая сторона груди) и нагрудная именная нашивка (левая сторона груди)*



*Рис. 5.8. Кокарды на головные уборы золотистого (защитного) цвета:
1, 2 – для военнослужащих (кроме ВМФ); 3 – для военнослужащих ВМФ*

Для ВМФ кокарда изготавливается в виде овального медальона черного цвета с золотистым якорем и окружением из золотистых лучей. Такая кокарда носится офицерами на пилотке, а прочими категориями военнослужащих – на всех видах формы. Кокарда офицеров имеет обрамление из золотистых листьев, адмиральские кокарды имеют шитый орнамент специальной формы. Геральдический знак прикрепляется к верху овала кокарды и носится вместе с ней.

Схема размещения официальных военных символов, знаков отличия, персонифицированных знаков различия и обозначений на форме одежды (нового образца) военнослужащих показана на рисунке 5.9.



Рис. 5.9. Схема размещения официальных военных символов, знаков отличия, персонифицированных знаков различия и обозначений на форме одежды (нового образца) военнослужащих

Вопросы и задания

1. Что означает и что предусматривает «воинская обязанность»?
2. Как осуществляется воинский учет граждан РФ?
3. Какие существуют виды подготовки юношей к военной службе в РФ?
4. Для какой цели осуществляется медицинское освидетельствование призывников?
5. Какие существуют категории годности к военной службе?
6. Каков общий порядок призыва на военную службу граждан РФ?
7. Какие сроки военной службы установлены для граждан?
8. В чем различие между службой по призыву и службой по контракту?
9. Каков порядок прохождения АГС?
10. Какие учреждения осуществляют подготовку офицеров?
11. Какое существует соотношение между военнослужащими по служебному положению и воинскому званию?
12. Что такое внутренний порядок? Чем он достигается?
13. Какие установлены составы военнослужащих?
14. Как подразделяется военная форма одежды военнослужащих?
15. Ознакомьтесь с учебным материалом, заполните соответствующие разделы рабочей тетради. Подготовьте презентацию на электронном носителе на выбор по темам преподавателя.

Глава 6. ОСОБЕННОСТИ ВОЕННОЙ СЛУЖБЫ

6.1. Понятие, особенности и правовые основы военной службы

Военная служба – это особый вид федеральной государственной службы. Она заключается в повседневном выполнении гражданами воинских обязанностей.

Исполнение обязанностей военной службы в ВС РФ предусматривает непосредственное участие в боевых действиях, повседневную боевую подготовку, другие виды подготовки и обучения, постоянное совершенствование каждым военнослужащим своего воинского мастерства, несение боевого дежурства, гарнизонной и внутренней службы, соблюдение требований воинской дисциплины.

Главной задачей военной службы является постоянная целенаправленная подготовка к вооруженной защите или вооруженная защита территории РФ.

Военная служба имеет ряд существенных отличий от других видов государственной службы. Сводятся они к следующему:

1. Она требует от военнослужащих полной самоотдачи, высокой профессиональной подготовки, особой ответственности за исполнение обязанностей.

2. К гражданам, проходящим военную службу, предъявляются повышенные требования по состоянию здоровья, образовательному уровню, морально-психологическим качествам и физической подготовленности.

3. Одной из ее особенностей является обязательное принятие каждым военнослужащим военной присяги. Принятие военной присяги имеет как морально-нравственное, так и правовое значение. А именно: военнослужащий до принятия присяги не может назначаться на воинские должности, привлекаться к выполнению боевых задач, до этого момента за ним не закрепляется вооружение и военная техника, а также на него не может налагаться дисциплинарная ответственность в виде ареста.

4. Особенностью военной службы является и ее строго обязательный характер. Способ поступления на военную службу не изменяет существа этой обязанности: будь то служба по призыву или по контракту. Обязательность находит свое выражение и в особенностях прохождения службы, а также в более строгих мерах воздействия за

уклонение от выполнения воинских обязанностей.

5. Определенность сроков службы по времени – тоже характерная черта военной службы, неразрывно связанная с ее обязательностью.

6. Еще одной характерной особенностью военной службы является беспрекословность служебного подчинения, точное и своевременное исполнение приказов и распоряжений. Отражается эта особенность в наделении командиров (начальников) гораздо большим объемом полномочий, чем соответствующих должностных лиц невоенных государственных организаций. Более того, обязанность беспрекословно повиноваться приказу командира (начальника) закреплена нормативно-правовыми актами.

Единоначалие является основополагающим принципом строительства ВС, руководства ими и взаимоотношений между военнослужащими. Оно выражается в праве командира единолично принимать решения, отдавать соответствующие приказы и обеспечивать их выполнение. Обсуждение приказа недопустимо, а неповиновение командиру и неисполнение его приказа является воинским преступлением.

Оценка последствий неисполнения приказа зависит от конкретных обстоятельств совершенного преступления. Ими могут быть несчастные случаи с людьми, причинение им тяжких телесных повреждений, повреждение боевой техники и вооружения, причинение крупного материального ущерба и т. д.

7. К характерным чертам военной службы относят также установленную законодательством определенную зависимость порядка прохождения службы и правового положения военнослужащих от присваиваемых каждому из них воинских званий. Система их установлена в Федеральном законе РФ «О воинской обязанности и военной службе». Только в условиях военной службы предусмотрены отношения подчиненности как по должности, так и по званию.

8. Для военной службы устанавливаются необходимые виды и форма одежды, знаки различия, которые утверждаются Президентом РФ. При этом форма одежды и знаки различия других государственных служащих, иных работников не могут быть аналогичными форме одежды и знакам различия военнослужащих.

9. Военнослужащие в соответствии с установленным порядком имеют право на хранение, ношение, применение и использование оружия.

Наиболее общие основы военной службы закреплены в Консти-

туции, законах РФ, которые являют собой совокупность юридических норм, закрепляющих принципы и формы устройства ВС РФ, регулирующих вопросы военного управления, жизни, быта и деятельности войск, определяющих систему комплектования и порядок прохождения военной службы личным составом, права, обязанности и ответственность военнослужащих.

Что касается конкретной деятельности военнослужащих, их быта, учебы и повседневной жизни, то все это регулируется общевойсковыми уставами.

Дисциплинарный устав определяет сущность воинской дисциплины, обязанности военнослужащих по ее соблюдению.

Устав внутренней службы разъясняет права и обязанности воинов, должностных лиц подразделения, части, а также правила внутреннего порядка.

При несении службы в карауле и по гарнизону командиры и подчиненные руководствуются Уставом гарнизонной и караульной служб.

Кроме общевойсковых уставов в жизни армии и флота большое значение имеют уставы и наставления по отдельным видам боевой подготовки и боевой деятельности. Требования данных документов также носят правовой характер и обязательны к исполнению.

Повседневная деятельность большинства военнослужащих неразрывно связана с эксплуатацией сложной техники и современных вооружений. Правила и требования к ней изложены в различных наставлениях, руководствах и инструкциях. Знание и строгое выполнение их носит обязательный характер, что призвано обеспечивать постоянную готовность техники и вооружения к боевому применению.

6.2. Права и обязанности военнослужащих

Конституция РФ, военные законы и общевойсковые уставы устанавливают права и обязанности военнослужащих.

Единство прав и обязанностей – характерная черта государственного *статуса военнослужащих*. В ст. 1 ФЗ «О статусе военнослужащих» говорится: «Статус военнослужащего есть совокупность прав, свобод, обязанностей и ответственности военнослужащих, установленных законодательством и гарантированных государством». Граждане приобретают статус военнослужащего с началом военной службы и утрачивают его с ее окончанием.

Правовое положение военнослужащих имеет важную специфическую особенность. С одной стороны, на них распространяется общее российское законодательство, они обладают правами и выполняют обязанности, как все граждане страны. С другой стороны, на них распространяется специальное военное законодательство.

С учетом специфики военной службы (вооруженная защита государства всегда связана с риском для жизни) в военном законодательстве для военнослужащих предусматриваются как дополнительные права, так и расширенные, дополнительные обязанности. Имеются и ограничения некоторых общегражданских прав и свобод. К числу ограничений, например, относится запрет на участие в политических акциях и забастовках, на коммерческую деятельность и т. д. Однако ограничения некоторых общегражданских прав и свобод компенсируются льготами.

Права военнослужащих можно объединить в три группы:

- социально-экономические права;
- политические права и свободы;
- личные права и свободы.

Социально-экономические права – это те права, которыми военнослужащие пользуются как граждане РФ. Они обеспечивают возможность удовлетворения материальных и духовных потребностей. Вот лишь некоторые из них: время нахождения граждан на военной службе засчитывается в общий трудовой стаж и стаж работы по специальности; если служба по контракту засчитывается из расчета один месяц военной службы за один месяц работы, то на военной службе по призыву – за два месяца работы.

Военнослужащие обеспечиваются бесплатным питанием и вещевым имуществом. Военнослужащим, проходящим службу по призыву, ежедневно предоставляется не менее восьми часов для сна и не менее двух часов личного времени. В период службы солдатам предоставляется основной отпуск продолжительностью 15 суток (сержантам – 20 суток). Все военнослужащие бесплатно пользуются услугами библиотек и читальных залов, могут просматривать кино- и видеофильмы и т. п.

Политические права и свободы обеспечивают участие военнослужащих в управлении делами общества и государства. Они имеют право избирать и быть избранными в органы государственной власти и органы местного самоуправления. Военнослужащие обладают свободой слова, правом выражать свои мнения и убеждения, получать и

распространять информацию, не допуская при этом разглашения государственной и военной тайны.

Личные права и свободы позволяют каждому военнослужащему проявить себя в общественной сфере. Они дают возможность защищать свои законные интересы, честь и достоинство. Речь идет, например, о праве возмещения причиненного в ходе службы ущерба, обжалования неправомерных действий, в том числе и вышестоящих лиц, о свободе совести и вероисповедания и т. д.

После того как гражданин надевает военную форму и принимает военную присягу, значительно возрастает объем его обязанностей.

Закон «О статусе военнослужащих» и Устав внутренней службы подразделяют **обязанности военнослужащих**, вытекающие из условий военной службы, на общие, должностные и специальные.

Общими являются обязанности, которые возлагаются на всех без исключения военнослужащих, независимо от должностного положения и воинских званий.

Главная обязанность – это, несомненно, защита государственного суверенитета и территориальной целостности Российской Федерации, обеспечение безопасности государства, отражение вооруженного нападения, а также выполнение задач в соответствии с международными обязательствами России.

Из этого вытекают многие важные требования к каждому военнослужащему:

- быть верным военной присяге, беззаветно служить своему народу, мужественно и умело защищать свое Отечество;
- строго соблюдать Конституцию и законы РФ, требования общевоинских уставов;
- беспрекословно выполнять приказы командиров и начальников.

Важнейшая обязанность военнослужащих – быть бдительным, неустанно овладевать воинским мастерством, дорожить честью и боевой славой ВС РФ, честью воинского звания и войсковым товариществом.

В ФЗ «О воинской обязанности и военной службе» конкретно определено, что понимается под исполнением обязанностей военной службы (п. 1 ст. 37). Важнейшими пунктами являются:

- исполнение должностных обязанностей, установленных в соответствии с воинскими уставами;
- несение боевого дежурства (боевой службы);
- выполнение приказов, распоряжений или задач, отданных или

поставленных командиром (начальником);

- участие в боевых действиях;
- защита жизни, здоровья, чести и достоинства личности;
- оказание помощи правоохранительным органам в обеспечении законности и правопорядка.

Военнослужащие при исполнении обязанностей военной службы, а при необходимости и во внеслужебное время имеют право на хранение, ношение, применение и использование оружия.

Командир имеет право применить оружие лично или приказать применить оружие для восстановления дисциплины и порядка в случае открытого неповиновения подчиненного, когда действия непови누ющегося направлены на измену Родине или срыв выполнения боевой задачи в боевых условиях.

Применению оружия должно предшествовать предупреждение о таком намерении. Без предупреждения оружие может применяться при внезапном или вооруженном нападении, нападении с использованием боевой техники, транспортных средств, летательных аппаратов, морских и речных судов, при побеге из-под стражи с оружием либо с использованием транспортных средств, а также при побеге из-под стражи из транспортных средств во время их движения, ночью или в других условиях ограниченной видимости.

Военнослужащие имеют право использовать оружие для подачи сигнала тревоги или вызова помощи, а также против животного, угрожающего жизни или здоровью людей.

При применении и использовании оружия военнослужащий обязан принять все возможные меры для обеспечения безопасности окружающих граждан, а в случае необходимости оказать неотложную медицинскую помощь пострадавшим.

Запрещается применять оружие в отношении женщин и несовершеннолетних, за исключением случаев совершения ими вооруженного нападения, оказания вооруженного сопротивления либо группового нападения, угрожающего жизни военнослужащего и других граждан, если иными способами и средствами отразить такое нападение или сопротивление невозможно.

О каждом случае применения или использования оружия военнослужащий докладывает командиру (начальнику).

Должностные и специальные обязанности военнослужащих. Каждый военнослужащий, назначенный на воинскую должность, имеет должностные обязанности, которые определяют его полномо-

чия, а также объем выполняемых им в соответствии с занимаемой воинской должностью задач. Должностные обязанности используются только в интересах военной службы.

Эти обязанности определяются воинскими уставами, а также соответствующими руководствами, наставлениями, положениями, инструкциями или письменными приказами прямых начальников применительно к требованиям настоящего Устава.

Российское военное законодательство и общевойсковые уставы предусматривают также и личную *ответственность* военнослужащих за возможные правонарушения. В ФЗ «О статусе военнослужащих» говорится: «Военнослужащие в зависимости от характера и тяжести совершенного правонарушения несут ответственность: дисциплинарную, материальную, гражданско-правовую и уголовную». Содержание каждого из этих видов ответственности раскрывается в Уставе внутренней службы.

Дисциплинарную ответственность военнослужащие несут за дисциплинарные, т. е. за противоправные, виновные действия (бездействие), выражающиеся в нарушении воинской дисциплины, которые в соответствии с законодательством РФ не влекут за собой уголовной или административной ответственности.

За *административные правонарушения* военнослужащие несут дисциплинарную ответственность в соответствии с Дисциплинарным уставом ВС РФ, за исключением административных правонарушений, за которые они несут ответственность на общих основаниях. При этом к военнослужащим не могут быть применены административные наказания в виде административного ареста, исправительных работ, а к сержантам, старшинам, солдатам и матросам, проходящим военную службу по призыву, курсантам военных образовательных учреждений до заключения с ними контракта о прохождении военной службы – также в виде административного штрафа.

К *гражданско-правовой ответственности* военнослужащие привлекаются за невыполнение или ненадлежащее исполнение предусмотренных федеральными законами и иными нормативными правовыми актами РФ обязательств, за убытки и моральный вред, причиненные военнослужащими, не находящимися при исполнении обязанностей военной службы, государству, физическим и юридическим лицам, и в других случаях, предусмотренных федеральными законами и иными нормативными правовыми актами РФ.

К *материальной ответственности* военнослужащие привле-

каются за материальный ущерб, причиненный по их вине государству при исполнении обязанностей военной службы, в соответствии с законодательством РФ.

Уголовную ответственность военнослужащие несут за совершенные преступления в соответствии с уголовным законодательством РФ. За преступления против установленного порядка несения военной службы они несут ответственность по закону «Об уголовной ответственности за воинские преступления».

Военнослужащие, подвергнутые дисциплинарному или административному взысканию в связи с совершением правонарушения, не освобождаются от уголовной ответственности за это правонарушение.

В случае совершения правонарушения, связанного с причинением государству материального ущерба, военнослужащие возмещают ущерб независимо от привлечения к дисциплинарной, административной или уголовной ответственности за действия (бездействие), которыми причинен ущерб.

Меры общественного воздействия могут быть применены к военнослужащим за проступки, связанные с нарушением ими воинской дисциплины и общественного порядка.

При привлечении к ответственности недопустимо ущемление чести и достоинства военнослужащих.

6.3. Уставы Вооруженных сил Российской Федерации

Жизнь и деятельность ВС РФ определяется воинскими уставами. В них дано сжатое и ясное изложение воинского порядка, прав и обязанностей военнослужащих, приемов и способов их действий как в мирное, так и в военное время.

Уставы ВС РФ – это свод законов воинской службы. Они служат законодательной основой решения задач по достижению высокой организованности, дисциплины и порядка, по совершенствованию боевой готовности армии и флота РФ.

Воинские уставы – официальные нормативно-правовые документы, регламентирующие поведение и деятельность военнослужащих, жизнь, быт, несение службы в ВС, подготовку личного состава подразделений, частей и соединений и определяющие основы их боевых действий.

Уставы ВС РФ подразделяются на боевые и общевойсковые.

Боевые уставы определяют основы боевых действий соедине-

ний, частей и подразделений данного вида ВС при нанесении удара в бою, боевых действиях, сражении, операции.

Общевоинские уставы представляют собой основополагающие документы, регламентирующие уклад жизни и деятельность личного состава ВС. Они определяют взаимоотношения между военнослужащими, их общие и должностные обязанности и права, порядок несения внутренней, гарнизонной и караульной службы. К общевоинским уставам ВС РФ относятся:

- Устав внутренней службы;
- Дисциплинарный устав;
- Устав гарнизонной и караульной служб;
- Строевой устав.

Положения этих уставов обязательны для всех военнослужащих ВС РФ, поэтому их называют общевоинскими.

Устав внутренней службы ВС РФ

Устав внутренней службы – официальный нормативно-правовой документ, который определяет обязанности военнослужащих и взаимоотношения между ними, правила внутреннего распорядка в воинских частях и подразделениях, основные обязанности должностных лиц, солдат и матросов. Также здесь определяется порядок размещения военнослужащих в казармах и населенных пунктах, распределение времени и повседневный порядок, назначение нарядов на внутреннюю службу, обязанности лиц суточного наряда. Здесь же излагается организация внутренней службы в парках, при расположении войск в учебных центрах и лагерях, а также при их перевозке.

В Уставе внутренней службы определяются порядок подъема части по боевой тревоге и сигналу сбора, правила противопожарной охраны и меры по сохранению здоровья военнослужащих. Также в Уставе определены основные требования к командирам как к единоначальникам, несущим личную ответственность за боевую и мобилизационную готовность своих подчиненных, их боевую и моральную подготовку, воспитание, воинскую дисциплину и моральное состояние.

В начале Устава внутренней службы помещены тексты государственного гимна РФ, военной присяги и Положение о боевом знамени.

В приложениях к Уставу содержатся положения о порядке принятия военной присяги, вручения боевых знамен и орденов воинским

частям, перечень воинских званий военнослужащих; порядок проведения опроса военнослужащих, ведения и хранения Книги почета части (корабля); правила разбивки лагеря полка, пожарной безопасности; формы листа нарядов, книг приема и сдачи дежурства, выдачи оружия и боеприпасов, осмотра (проверки) оружия, увольнительной записки и др.

Дисциплинарный устав ВС РФ

Дисциплинарный устав определяет сущность воинской дисциплины, обязанности и права военнослужащих по ее поддержанию. В Дисциплинарном уставе излагаются основы воинской дисциплины, требования, обязанности и права военнослужащих по ее поддержанию, виды и меры поощрений и дисциплинарных взысканий, правила по их применению и учету, а также порядок подачи и рассмотрения предложений, заявлений и жалоб. Положения Дисциплинарного устава о сущности воинской дисциплины, путях и методах ее укрепления основываются на осознании каждым военнослужащим своего воинского долга.

Каждый командир обязан воспитывать своих подчиненных в духе неуклонного выполнения всех требований воинской дисциплины, развивать и поддерживать у них сознание воинской чести и воинского долга, поощрять достойных и строго взыскивать с нерадивых, решительно и твердо требовать соблюдения всеми военнослужащими воинской дисциплины и порядка, не оставлять без внимания ни одного проступка подчиненного.

Дисциплина – это установленный порядок поведения людей, отвечающий сложившимся в обществе нормам права и морали, а также определенным требованиям той или иной организации.

В соответствии со сферами правления дисциплина может подразделяться на государственную, производственную и т. п.

Воинская дисциплина есть строгое и точное соблюдение всеми военнослужащими порядка и правил, установленных законами, воинскими уставами и приказами командиров (начальников).

Воинская дисциплина основывается на осознании каждым военнослужащим воинского долга и личной ответственности за защиту Отечества, на его преданности своему народу.

Основным методом воспитания у военнослужащих высокой дисциплинированности является убеждение. Однако не исключается

возможность применения мер принуждения к тем, кто недобросовестно относится к выполнению своего воинского долга.

Воинская дисциплина, являясь разновидностью государственной, имеет свою специфику и особенности. Она соответствует предназначению ВС, характеру и условиям их деятельности.

Только высокая воинская дисциплина может объединить волю, энергию, храбрость и профессионализм каждой отдельной личности в единое целое и обеспечить, в конечном счете, победу в вооруженной борьбе.

Высокая воинская дисциплина является одним из решающих условий боеготовности и боеспособности войск, важнейшим фактором, обеспечивающим победу на поле боя.

Воинская дисциплина обязывает каждого военнослужащего:

- быть верным военной присяге, строго соблюдать Конституцию и законы РФ;
- выполнять свой воинский долг умело и мужественно, добросовестно изучать военное дело, беречь государственное и военное имущество;
- стойко переносить трудности военной службы, не щадить своей жизни для выполнения воинского долга;
- быть бдительным, строго хранить военную и государственную тайну;
- поддерживать определенные общевойсковыми уставами правила взаимоотношений между военнослужащими, крепить войсковое товарищество.

Нормы и требования воинской дисциплины охватывают все стороны жизни и деятельности военнослужащих. Они распространяются не только на их служебную деятельность, но и на поведение вне службы, их отношения между собой, внешний вид – на все, из чего складывается дисциплинированность воина.

В современных условиях неизмеримо повысилась роль таких важнейших условий боеспособности, как дисциплина боевого дежурства, дисциплина времени, дисциплина грамотной эксплуатации боевой техники и т. п.

Фактор времени имеет исключительное значение для боевой готовности. Если в недавнем прошлом на приведение войск в боевую готовность отводились продолжительные сроки, то теперь скорость полета современных ракет и самолетов ограничивает это время до считанных минут, а то и секунд.

Большое значение в современных условиях имеет дисциплина грамотной эксплуатации боевой техники. Она включает в себя высокую культуру и своевременность ее обслуживания, четкие и умелые действия в ходе настройки и регулировки аппаратуры. Даже малейшие отступления от требований инструкций и наставлений, правил эксплуатации может привести к выходу из строя сложнейших механизмов.

Воинская дисциплина, соблюдение уставных требований в любой обстановке позволяют военнослужащим научиться концентрировать свои духовные и физические силы на преодолении трудностей, воспитывать в себе высокие морально-психологические и боевые качества, способствующие выполнению поставленных задач.

Дисциплинированность – это внутреннее качество личности военнослужащего. Она складывается на основе глубокого знания требований законов, воинских уставов, инструкций, наставлений, своих служебных обязанностей, а также норм и правил, регулирующих взаимоотношения военнослужащих.

Однако одного лишь знания руководящих документов недостаточно. Необходима внутренняя убежденность в обязательности выполнения их требований, сознательное отношение к воинской службе. Существенным фактором дисциплинированности является *самодисциплина*, под которой понимают способность воина управлять собой, своими поступками, самостоятельно оценивать и контролировать свои действия, в нужный момент приказывать самому себе.

Таким образом, становление военнослужащего начинается с беспрекословного подчинения требованиям воинской службы. Армия без дисциплины – это слишком дорогостоящее учреждение, непригодное для выполнения своих задач даже в мирное время.

Душой воинской дисциплины является сознательное подчинение командирам, точное выполнение приказов, распоряжений, команд.

Приказ командира – закон для подчиненных. Приказ должен быть выполнен беспрекословно, точно и в срок.

Беспрекословное выполнение приказа командира, вера в него – залог победы.

Обсуждение приказа в армии недопустимо, а неповиновение приказу или его невыполнение является воинским преступлением.

Командир, не обеспечивший необходимых условий для соблюдения уставного порядка и требований воинской дисциплины, не

принявший мер для их восстановления, несет за это ответственность.

Применять поощрения и налагать дисциплинарные взыскания могут только прямые начальники. Дисциплинарная власть, предоставленная младшим командирам (начальникам), всегда принадлежит и старшим начальникам.

Поощрение в ВС РФ – это форма признания заслуг и отличий военнослужащих, проявивших усердие в несении службы и отличившихся при выполнении воинского долга. Поощрения являются важным средством воспитания военнослужащих и укрепления воинской дисциплины.

Ко всем категориям военнослужащих, проходящих военную службу по призыву, применяют следующие виды поощрений:

- объявление благодарности;
- снятие ранее примененного дисциплинарного взыскания;
- сообщение на родину военнослужащего об образцовом выполнении им воинского долга и полученных поощрениях;
- награждение грамотами, ценными подарками и деньгами;
- награждение личной фотографией военнослужащего, снятого при развернутом боевом знамени войсковой части;
- присвоение очередного воинского звания;
- награждение нагрудным знаком отличника;
- занесение в Книгу почета воинской части.

Дисциплинарное взыскание в ВС РФ – это наказание, применяемое к военнослужащим, нарушившим дисциплину или общественный порядок. Это, как и поощрение, важное средство воспитания военнослужащих и укрепления воинской дисциплины. Дисциплинарное взыскание имеет вспомогательное значение и применяется в воспитательных целях. Главная цель его заключается в том, чтобы предотвратить подобные нарушения со стороны других военнослужащих.

К военнослужащим, проходящим службу по призыву, могут применяться следующие виды дисциплинарных взысканий:

- выговор;
- строгий выговор;
- лишение очередного увольнения из расположения части;
- лишение нагрудного знака отличника;
- снижение в воинской должности;
- снижение в воинском звании;
- дисциплинарный арест.

Запрещается за один и тот же дисциплинарный проступок

применять несколько дисциплинарных взысканий, или соединять одно взыскание с другим, или применять взыскание ко всему личному составу подразделения вместо наказания непосредственных виновников.

Дисциплинарное взыскание исполняется, как правило, немедленно, а в исключительных случаях – не позднее истечения срока давности привлечения военнослужащего к дисциплинарной ответственности. По истечении срока давности взыскание не исполняется, но запись о нем в служебной карточке сохраняется.

О наложенных дисциплинарных взысканиях объявляется военнослужащим лично или перед строем. Кроме того, дисциплинарные взыскания могут объявляться в приказе.

Все поощрения и дисциплинарные взыскания, в том числе поощрения, объявленные командиром (начальником) всему личному составу воинской части (подразделения), заносятся в служебную карточку не позднее чем в семидневный срок.

При снятии с военнослужащего дисциплинарного взыскания в служебной карточке в соответствующей графе раздела «Дисциплинарные взыскания» делается отметка о том, когда и кем взыскание снято.

Военнослужащий, считающий себя невиновным, имеет право в течение 10 суток со дня применения дисциплинарного взыскания подать жалобу.

Устав гарнизонной и караульной служб ВС РФ

Устав гарнизонной и караульной служб определяет организацию и несение гарнизонной и караульной служб, права и обязанности должностных лиц гарнизона и военнослужащих, несущих эти службы, а также порядок проведения гарнизонных мероприятий с участием войск.

Устав состоит из трех частей:

1. Организация и несение гарнизонной службы: здесь содержатся основные положения по организации и несению гарнизонной службы. В ней излагаются обязанности должностных лиц гарнизона, дежурного по гарнизонным караулам и его помощника, порядок патрулирования в гарнизоне, назначения и действий дежурного подразделения, а также порядок установления пароля и пользования им.

2. Организация и несение караульной службы в части: излагается

порядок организации и несения караульной службы. Она содержит положения о назначении, подготовке, разводе и смене караулов, правах и обязанностях лиц, входящих в их состав. В ней также изложены требования к внутреннему порядку в караулах, правила их проверки, особенности организации и несения караульной службы в отдельно расположенных спецподразделениях и при перевозке войск и воинских грузов.

3. Проведение гарнизонных мероприятий с участием войск.

Гарнизон составляют воинские части, расположенные постоянно или временно в населенном пункте или вне его. В состав крупного гарнизона, как правило, включаются все воинские части, расположенные в ближайших к нему населенных пунктах.

Гарнизонная служба имеет целью обеспечить поддержание воинской дисциплины в гарнизоне.

Караульная служба предназначена для надежной охраны и обороны боевых знамен, хранилищ с оружием, военной техникой, другим военным имуществом и иных военных и государственных объектов, а также для охраны военнослужащих, содержащихся на гауптвахте и в дисциплинарной воинской части.

Несение караульной службы является выполнением боевой задачи и требует от личного состава точного соблюдения всех положений Устава гарнизонной и караульной служб, высокой бдительности, непреклонной решимости и инициативы.

Для несения караульной службы назначаются караулы.

Караулом называется вооруженное подразделение, назначенное для выполнения боевой задачи по охране и обороне боевых знамен, военных и государственных объектов, а также для охраны военнослужащих, содержащихся на гауптвахте и в дисциплинарной воинской части.

Караулы бывают гарнизонные и внутренние, они могут быть постоянными и временными.

В состав караула назначаются начальник караула, караульные по числу постов и смен, разводящие, а при необходимости другие лица.

Часовым называется вооруженный караульный, выполняющий боевую задачу по охране и обороне порученного ему поста.

Постом называется все порученное часовому для охраны и обороны, а также место или участок местности, на котором он выполняет свои обязанности.

Часовой есть лицо неприкосновенное. Неприкосновенность часового заключается:

- в особой охране законодательством РФ его прав и личного достоинства;
- в подчинении его строго определенным лицам – начальнику караула, помощнику начальника караула и своему разводящему;
- в обязанности всех лиц беспрекословно выполнять требования часового, определяемые его службой;
- в предоставлении ему права применять оружие в случаях, указанных в Уставе гарнизонной и караульных служб ВС РФ.

Часового имеют право сменить или снять с поста только начальник караула, помощник начальника караула и разводящий, которому подчинен часовой.

Охрану объектов часовые осуществляют способом патрулирования между внешним и внутренним ограждениями вокруг объекта или вдоль ограждения с внутренней стороны, если объект имеет одно ограждение, а также наблюдением с вышек. Отдельные объекты могут охраняться неподвижными часовыми.

Часовые перемещаются по маршрутам движения в пешем порядке со скоростью, обеспечивающей надежную охрану объекта, делая короткие остановки для осмотра местности и ограждений, а также для доклада по средствам связи начальнику караула о несении службы.

Личный состав караула должен быть в караульной форме одежды, вооружен автоматами или карабинами. Караульные контрольно-пропускных постов могут вооружаться, кроме того, пистолетами или только пистолетами. Начальники караулов и их помощники вооружаются своим штатным оружием.

Часовой обязан:

- бдительно охранять и стойко оборонять свой пост;
- нести службу бодро, ничем не отвлекаться, не выпускать из рук оружия и никому не отдавать его, включая и лиц, которым он подчинен;
- продвигаясь по указанному маршруту, внимательно осматривать подступы к посту, ограждение и докладывать по средствам связи о ходе несения службы в установленные сроки;
- не оставлять поста, пока не будет сменен или снят, даже если его жизни угрожает опасность. Самовольное оставление поста является преступлением против военной службы;
- иметь на посту оружие заряженным и всегда готовым к действию;
- не допускать к посту ближе запретной границы никого, кроме начальника караула, помощника начальника караула, своего разво-

дящего и лиц, которых они сопровождают;

- знать маршруты и график движения транспортных средств караула, а также их опознавательные знаки и сигналы;
- уметь применять находящиеся на посту средства пожаротушения;
- вызывать начальника караула при обнаружении неисправности в ограждении объекта (на посту) и нарушениях порядка вблизи своего поста или на соседнем посту;
- услышав лай караульной собаки, а также при срабатывании технических средств охраны немедленно сообщать в караульное помещение.

Особые обязанности часовых применительно к условиям охраны и обороны каждого объекта указываются в таблице постам.

Строевой устав ВС РФ

Строевой устав ВС РФ содержит положения и правила, определяющие строевые приемы и движение без оружия и с оружием; строи подразделений и воинских частей в пешем порядке и на машинах; порядок выполнения воинского приветствия, проведения строевого смотра; положение боевого знамени воинской части в строю, порядок его выноса и относа; обязанности военнослужащих перед построением и в строю и требования к их строевому обучению, а также способы передвижения военнослужащих на поле боя и действия при внезапном нападении противника.

На основе Строевого устава организуется и проводится строевая подготовка.

6.4. Запас Вооруженных Сил, его состав и предназначение

Запас ВС РФ служит для развертывания армии при мобилизации и пополнения ее во время войны. Он состоит из граждан, находящихся на воинском учете, прошедших военную службу или освобожденных от нее по различным причинам, но годных к службе в военное время. В соответствии с ФЗ «О воинской обязанности и военной службе» запас российских ВС создается из числа граждан:

- уволенных с военной службы с зачислением в запас;
- прошедших обучение по программе подготовки офицеров запаса в учебных военных центрах и на факультетах военного обучения (военных кафедрах) образовательных учреждений высшего образования;

- не прошедших военную службу в связи с освобождением от призыва;
- не прошедших военную службу в связи с предоставлением отсрочек по достижении возраста 27 лет;
- прошедших альтернативную гражданскую службу;
- женского пола, имеющих военно-учетную специальность.

Граждане, пребывающие в запасе, подразделяются на разряды в зависимости от возраста (табл. 6.1).

Таблица 6.1

Состав запаса

Состав запаса (воинские звания)	Возраст граждан, пребывающих в запасе		
	Первый разряд	Второй разряд	Третий разряд
Солдаты, матросы, сержанты, старшины	До 35 лет	До 48 лет	До 50 лет
Прапорщики и мичманы, младшие офицеры	До 45 лет	До 50 лет	До 55 лет
Майоры, капитаны 3-го и 2-го ранга, подполковники	До 50 лет	До 55 лет	До 60 лет
Полковники, капитаны 1-го ранга	До 55 лет	До 60 лет	–
Высшие офицеры	До 60 лет	До 65 лет	–

Граждане женского пола, пребывающие в запасе, относятся к третьему разряду: имеющие воинские звания офицеров пребывают в запасе до достижения ими возраста 50 лет, а остальные – до достижения ими возраста 45 лет.

Гражданин, пребывающий в запасе и достигший предельного возраста пребывания в запасе (третий разряд) или признанный негодным к военной службе по состоянию здоровья, переводится в отставку и снимается с воинского учета.

Военные сборы. Граждане, пребывающие в запасе, могут призываться на военные сборы. Продолжительность военных сборов, место и время их проведения определяются Министерством обороны РФ или федеральным органом исполнительной власти, в котором предусмотрена военная служба.

Продолжительность военного сбора не может превышать два месяца. Общая продолжительность военных сборов, к которым при-

влекается гражданин за время пребывания в запасе, не может превышать 12 месяцев.

В продолжительность военных сборов не засчитывается время отбывания дисциплинарного ареста.

Гражданин может быть призван на военные сборы не чаще одного раза в 3 года.

Присвоение воинских званий гражданам, пребывающим в запасе. Гражданам, пребывающим в запасе, могут быть присвоены очередные воинские звания. К присвоению очередного воинского звания гражданин, пребывающий в запасе, может быть представлен не более двух раз только после прохождения военных сборов и сдачи зачетов.

Гражданам, пребывающим в запасе и не имеющим воинского звания офицера, успешно сдавшим во время прохождения военных сборов зачеты по программе подготовки офицеров запаса, может быть присвоено воинское звание офицера.

6.5. Международное гуманитарное право и миротворческая деятельность Вооруженных Сил РФ

Военные аспекты международного права

Международное гуманитарное право, называемое также «правом войны», является отраслью международного публичного права и состоит из права Женевы и права Гааги. Нормы международного гуманитарного права вступают в действие с началом вооруженного конфликта и прекращаются с общим окончанием боевых действий, а на оккупированной территории – по окончании оккупации.

«Право войны» – это совокупность договорных и обычных юридических норм, применяемых воюющими сторонами в ходе вооруженных конфликтов, регулирующих применение средств и методов ведения вооруженной борьбы, обеспечивающих защиту раненых, больных, военнопленных и гражданского населения, устанавливающих международно-правовую ответственность государств и уголовную ответственность отдельных лиц за их нарушения.

«Право войны» призвано ограничить и облегчить, насколько это возможно, бедствия войны. «Право войны» согласовывает военную необходимость (ведение вооруженной борьбы) с требованиями гуманности. Оно проводит границу между тем, что разрешено в вооруженной борьбе, и тем, что запрещено.

По своей природе «право войны» является обычным правом, т. е. оно базируется на сложившейся практике и обычаях (объявление войны, перемирия, капитуляция).

«Право войны» устанавливает определенные ограничения в отношении ведения военных действий в целом и поведения комбатантов в бою. «Право войны» регламентирует также поведение гражданских властей и лиц во время войны, поведение по отношению к различным объектам и лицам во время войны и др.

«Право войны» регулирует поведение воюющих сторон как в процессе международных вооруженных конфликтов, так и вооруженных конфликтов немеждународного характера.

Международным вооруженным конфликтом считается открытое столкновение между вооруженными силами двух или более государств вне зависимости от их масштаба, интенсивности и территориального охвата.

Конфликтом немеждународного характера (внутренним вооруженным конфликтом) считается длительное столкновение между вооруженными силами или другими организованными вооруженными группами на территории одного государства.

Военные действия разворачиваются на определенных территориях воюющих государств. Под *театром войны* понимается вся территория воюющих государств (сухопутная, морская и воздушное пространство над ними), на которой они могут потенциально вести военные действия. Под *театром военных действий* понимается территория, на которой вооруженные силы воюющих государств фактически ведут военные действия.

В вооруженном конфликте международного характера воюющие стороны представлены, прежде всего, своими вооруженными силами. Вооруженные силы воюющих сторон состоят из всех организованных вооруженных сил, групп и подразделений, находящихся под командованием лица, ответственного перед этой стороной за поведение своих подчиненных, даже если эта сторона представлена правительством или властью, не признанными противной стороной. Такие вооруженные силы подчиняются внутренней дисциплинарной системе, которая, среди прочего, обеспечивает соблюдение норм международного права, применяемых в период вооруженных конфликтов.

Участников вооруженных конфликтов можно условно разделить на две группы: воюющие (комбатанты) и невоюющие (некомбатанты).

Лица, входящие в состав вооруженных сил стороны, находящейся в конфликте, и принимающие непосредственное участие в боевых действиях, являются *комбатантами*. Только за комбатантами признается право применять военную силу. К ним самим допустима в ходе боевых действий высшая мера насилия, т. е. физическое уничтожение. Комбатанты, оказавшиеся во власти противника, вправе требовать обращения с ними как с военнопленными.

К невоюющим относится личный состав, правомерно находящийся в структуре вооруженных сил воюющей стороны, оказывающий ей всестороннюю помощь в достижении успехов в боевых действиях, но не принимающий непосредственного участия в этих действиях. Это медицинский персонал, духовенство, юристы, журналисты, различный обслуживающий персонал и др. Невуюющие не могут быть непосредственным объектом вооруженного нападения противника. В то же время оружие, имеющееся у них, они обязаны использовать исключительно в целях самообороны и защиты вверенного им имущества.

На практике нередко возникает необходимость в разграничении таких категорий, как военный шпион и военный разведчик.

Военный шпион – лицо, которое, действуя тайным образом или под ложным предлогом, собирает или старается собрать сведения в районе действия одного из воюющих с намерением сообщить таковые противной стороне. Женевские конвенции, уточняя правовой статус военного шпиона, закрепляют норму, согласно которой лицо из состава вооруженных сил, «попадающее под власть противной стороны в то время, когда оно занимается шпионажем, не имеет права на статус военнопленного и с ним могут обращаться как со шпионом».

Если лицо из состава вооруженных сил собирает сведения на территории, контролируемой противной стороной, и носит при этом формульную одежду своих вооруженных сил, или не действует обманным путем, или преднамеренно не прибегает к тайным методам, то такое лицо не считается шпионом, а квалифицируется как *военный разведчик*. В случае если это лицо попадет в руки противника, на него должен распространяться режим военного плена.

Ранеными и больными в целях предоставления защиты, предусмотренной нормами международного гуманитарного права, считаются гражданские лица и военнослужащие, находящиеся в районе вооруженного конфликта, которые вследствие травмы, болезни, другого физического расстройства или инвалидности нуждаются в меди-

цинской помощи при уходе и которые воздерживаются от любых военных действий. К этой категории относятся также роженицы, новорожденные, немощные, беременные женщины. Гражданские лица и военнослужащие, которые подвергаются опасности на море или в других водах в результате несчастного случая с перевозившим их судном или летательным аппаратом и которые воздерживаются от любых враждебных действий, считаются потерпевшими кораблекрушение. Независимо от того, к какой стороне они принадлежат, эти лица пользуются покровительством и защитой и имеют право на гуманное обращение. В максимально возможной степени и в кратчайшие сроки им предоставляется медицинская помощь.

Что касается самих военных действий, то во всякое время, и в особенности после боя, стороны должны принять все возможные меры к тому, чтобы разыскать и подобрать раненых и больных и оградить их от ограбления и дурного обращения. Не допускается ограбление мертвых (мародерство). Когда это позволяют обстоятельства, должны заключаться соглашения о перемирии или прекращении огня, чтобы подобрать раненых на поле боя и произвести обмен ими.

Запрещается добивать или истреблять раненых, больных, потерпевших кораблекрушение, преднамеренно оставлять их без медицинской помощи или ухода.

Оказавшись во власти противника, раненые, больные и потерпевшие кораблекрушение считаются военнопленными, и к ним применяются нормы международного права, касающиеся *военнопленных*.

Основным международно-правовым документом, определяющим режим военного плена, является Женевская конвенция об обращении с военнопленными 1949 г., согласно которой *военнопленными* являются следующие категории лиц, попавшие во власть неприятельской стороны во время войны или вооруженного конфликта:

- 1) личный состав вооруженных сил воюющей стороны;
- 2) партизаны, личный состав ополчений и добровольческих отрядов;
- 3) личный состав организованных движений сопротивления;
- 4) некомбатанты;
- 5) члены экипажей судов торгового флота и гражданской авиации;
- 6) стихийно восставшее население, если оно открыто носит оружие и соблюдает законы и обычаи войны.

Военнопленные находятся во власти неприятельской державы, а не отдельных лиц или воинских частей, взявших их в плен. С ни-

ми следует всегда обращаться гуманно. Все, что принадлежит им лично, за исключением оружия, лошадей и военных бумаг, остается их собственностью. Ни один военнопленный не может быть подвергнут физическому воздействию либо научному или медицинскому экспериментам, запрещается дискриминация по признаку расы, цвета кожи, религии, социального происхождения. Эти положения действуют и в отношении участников гражданских и национально-освободительных войн.

Содержание военнопленных возлагается на правительство, во власти которого они находятся. Военнопленные должны размещаться в лагерях и в условиях, не менее благоприятных, чем условия, которыми пользуется армия противника, расположенная в этой местности. Военнопленных (за исключением офицеров) можно привлекать к работам, не связанным с военными действиями (сельское хозяйство, торговая деятельность, работы по домашнему хозяйству, погрузо-разгрузочные работы на транспорте). Военнопленные подчиняются законам, уставам и распоряжениям, действующим в армии государства, во власти которого они находятся. Всякое неповиновение с их стороны дает право на применение к ним необходимых мер строгости.

Окончание военных действий и состояния войны – это акты, отличающиеся один от другого как по способам их юридического оформления, так и по тем правовым последствиям, которые они порождают для воюющих сторон.

Наиболее распространенными формами прекращения военных действий являются перемирие и капитуляция.

Перемирие – временное прекращение военных действий, осуществляемое на основе взаимного соглашения между участниками вооруженного конфликта. Различают два вида перемирия: местное и общее.

Местное перемирие преследует цель приостановить военные действия между отдельными частями и подразделениями на ограниченном участке военных действий. Как правило, оно направлено на решение частных задач (подбор раненых, погребение мертвых, эвакуация из осажденного района лиц из числа гражданского населения, посылка парламентариев).

Общее перемирие существенно отличается от местного. Во-первых, в случае общего перемирия военные действия приостанавливаются на всем участке театра военных действий. Во-вторых, общее перемирие при определенных обстоятельствах (например, если сто-

роны в конфликте формально не заявили о наличии состояния войны между ними) способно не только приостановить военные действия, но и привести к их прекращению.

Согласно Гаагской конвенции всякое существенное нарушение перемирия одной из сторон дает право другой стороне отказаться от него и даже, в крайнем случае, возобновить военные действия. Однако нарушение перемирия отдельными лицами, действующими по собственному почину, дает только право требовать наказания виновных и компенсацию за понесенные потери, если таковые случились.

Капитуляция – это прекращение сопротивления вооруженных сил или их части. Как правило, при капитуляции все вооружение, военное имущество, военные корабли и самолеты переходят к противнику. Сдающаяся сторона подвергается военному плену. Капитуляция отличается от перемирия тем, что капитулирующая сторона лишается даже формального равенства с победителем.

Согласно обычной норме международного права, нарушение условий капитуляции составляет международное правонарушение, если оно совершено по указанию правительства воюющей стороны, или военное преступление, если оно совершено без такового указания. Такое нарушение может повлечь либо адекватные военные действия, либо наказание виновных как военных преступников.

Основным международно-правовым средством прекращения состояния войны между воюющими сторонами является заключение *мирного договора*. Подобные договоры охватывают широкий круг вопросов, касающихся урегулирования политических, экономических, территориальных и других проблем в связи с прекращением войны и восстановлением мира между воюющими.

Запрещенные способы и средства ведения боевых действий

Во избежание излишних страданий и неоправданных жертв и причинения обширного, долговременного и серьезного ущерба природной среде, сопряженного с боевыми действиями, устанавливаются запреты и ограничения воюющим сторонам в выборе способов (методов) и средств ведения боевых действий.

Запрещенные способы (методы) ведения боевых действий:

1. Убийство или ранение гражданских лиц.
2. Убийство или ранение лиц, сдавшихся в плен.
3. Убийство парламентаря и сопровождающих его лиц.

4. Нападение на лиц, покидающих на парашюте терпящее бедствие воздушное судно и не совершающих враждебных действий в течение всего времени спуска на землю.

5. Принуждение подданных противоположной стороны принимать участие в военных действиях против их государства. Отдача приказа никого не оставлять в живых, угрожать этим.

6. Взятие заложников.

7. Вероломство.

8. Использование не по назначению отличительных международных, национальных эмблем, сигналов, флагов, форменной одежды противника.

9. Нападение неизбирательного характера.

10. Террор в отношении гражданского населения.

11. Использование голода среди гражданского населения для достижения военных целей; уничтожение объектов, необходимых для выживания.

12. Нападение на медицинские формирования, санитарно-транспортные средства, имеющие отличительные эмблемы или знаки.

13. Огневое поражение населенных пунктов, жилищ, храмов, госпиталей при условии, что они не используются в военных целях.

14. Уничтожение культурных ценностей, исторических памятников.

15. Уничтожение или захват собственности противника.

16. Отдача на разграбление города или местности.

Запрещенные средства ведения боевых действий:

1. Разрывные, взрывчатые или зажигательные снаряды.

2. Пули, разворачивающиеся в теле человека.

3. Яды или отравленные боевые снаряды.

4. Удушливые ядовитые газы и бактериологические средства.

5. Средства воздействия на природную среду.

6. Оружие, наносящее поражение осколками, которые не обнаруживаются в человеческом теле с помощью рентгеновских лучей.

7. Мины, мины-ловушки, любые самодеактивирующиеся мины, мины, выполненные в форме безвредными предметами.

8. Зажигательное, лазерное, бактериологическое (и токсинное), химическое оружие.

Кодекс поведения участника боевых действий

1. Применяй оружие только против противника и его военных объектов.

2. Не нападай на лица и объекты, обозначенные отличительными эмблемами, если они не совершают враждебных действий.

3. Не причиняй излишних страданий. Не наноси большего ущерба, чем необходимо для выполнения боевой задачи. Подбирай раненых, больных и терпящих кораблекрушение, которые воздерживаются от враждебных действий. Оказывай им помощь.

4. Пощади, разоружи и передай своему командиру сдавшегося в плен противника. Относись к нему гуманно. Не пытай.

5. Гуманно относись к гражданскому населению, уважай его собственность. Мародерство и грабеж запрещены.

6. Удерживай товарищей от нарушения настоящих правил.

Важно знать и помнить, что международное право предоставляет особую защиту определенным категориям лиц и объектов, которые имеют специальные отличительные задачи.

Международным правом на особую защиту пользуются:

1. Военная и гражданская медицинская службы; военный духовный персонал; гражданский духовный персонал.

Отличительным знаком медицинской службы является красный крест на белом поле или равноценная ему эмблема в виде красного полумесяца на белом фоне (рис. 6.1, а, б). Отличительный знак должен быть настолько большим и хорошо видимым, насколько это позволяет тактическая обстановка.

2. Гражданская оборона (ГО).

Особыми задачами ГО, предусмотренными «правом войны», являются: оповещение; эвакуация; предоставление и обустройство убежищ; проведение мероприятий по светомаскировке; спасательные работы; медицинское обслуживание, включая первую медико-санитарную помощь; борьба с пожарами; обнаружение и обозначение опасных районов, обеззараживание; предоставление крова и продуктов питания в чрезвычайных ситуациях и др. Отличительным знаком ГО является равносторонний темно-синий треугольник на оранжевом фоне (рис. 6.1, в).



Рис. 6.1. Международные отличительные знаки:

а – военная медицинская служба (красный крест); б – гражданская медицинская служба (красный полумесяц); в – гражданская оборона; г – общая защита культурных ценностей; д – особая защита культурных ценностей; е – установки и сооружения, содержащие опасные силы

3. *Обозначенные культурные ценности под общей защитой.* К ним относятся: памятники архитектуры, искусства или истории; места археологических раскопок; ансамбли зданий, которые в целом представляют исторический или художественный интерес; музеи, крупные библиотеки, архивные хранилища, хранилища культурных ценностей. Отличительный их знак представляет собой бело-голубоватый щит (рис. 6.1, г).

4. *Обозначенные культурные ценности под особой защитой.* К ним могут относиться: хранилища культурных ценностей; центры, содержащие объекты недвижимости, представляющие культурную ценность. Отличительный их знак представляет собой три знака, расположенные треугольником (рис. 6.1, д).

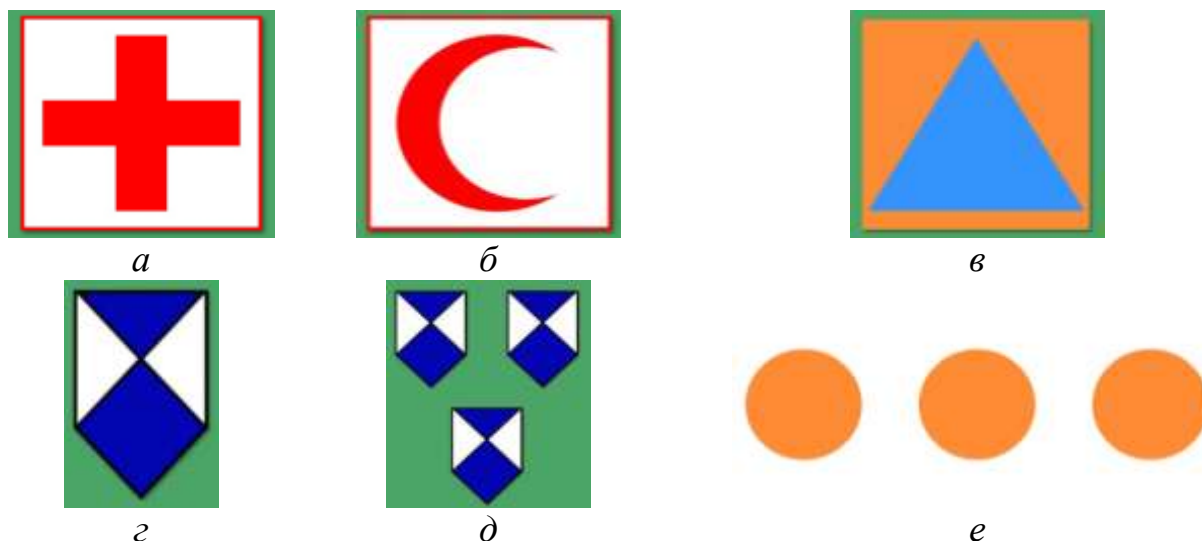
5. *Установки и сооружения, содержащие опасные силы* (плотины, дамбы, атомные электростанции). Отличительный их знак представляет собой группу из трех ярко-оранжевых кругов, расположенных на одной оси (рис. 6.1, е).

6. *Белый флаг* (флаг перемирия).

Рекомендации для военнослужащих:

1. Относись с уважением к лицам, носящим эти знаки, и оберегай обозначенное ими имущество и объекты.

2. Не препятствуй этим лицам в выполнении их обязанностей, если только ты не получил другого приказа.

3. Оставь указанные здания, сооружения, памятники в непри-

косновенности.

4. Не мешай передвижению этих автомашин, кораблей, летательных аппаратов.

Запомните! Серьезные нарушения «права войны» квалифицируются как **военные преступления**. В отношении их установлены санкции уголовного характера.

Миротворческая деятельность

Защита национальных интересов государства предполагает, что ВС РФ должны обеспечивать надежную защиту страны, принимать участие в **миротворческой деятельности**. Выполнение международных обязательств РФ по участию в миротворческих акциях рассматривается как задача ВС по поддержанию мира.

Главным документом, определяющим принципы применения и порядок использования миротворческих сил России, является Закон РФ «О порядке предоставления РФ военного и гражданского персонала для участия в деятельности по поддержанию или восстановлению международного мира и безопасности». Для практической реализации этого закона Президентом РФ подписан Указ № 637 «О формировании специального воинского контингента ВС РФ для участия в деятельности по поддержанию или восстановлению международного мира и безопасности». В соответствии с указом в ВС России сформирован специальный воинский контингент.

Комплектование подразделений специального воинского контингента осуществляется на добровольной основе по предварительному (конкурсному) отбору военнослужащих, проходящих военную службу по контракту. В период прохождения службы в составе миротворческого контингента военнослужащие пользуются статусом и привилегиями, которые предоставляются персоналу ООН при проведении операций по поддержанию мира.

Вопросы и задания

1. Какие виды обязанностей установлены для военнослужащих?
2. Что такое уставы ВС РФ?
3. Для чего служит запас ВС?
4. Какие международные правила поведения в бою необходимо соблюдать военнослужащим?
5. Ознакомьтесь с учебным материалом, заполните соответствующие разделы рабочей тетради. Подготовьте презентацию на электронном носителе на выбор по темам преподавателя.

Глава 7. ТАКТИЧЕСКАЯ ПОДГОТОВКА

7.1. Содержание тактической подготовки

Тактика – это составная часть военного искусства, охватывающая теорию и практику подготовки и ведения боя воинскими подразделениями, частями и соединениями различных видов вооруженных сил, родов войск и специальных войск. Тактика охватывает деятельность командиров, штабов и войск по подготовке и ведению боя.

Тактическая подготовка – это обучение личного состава воинских частей, а также их органов управления подготовке и ведению боевых действий.

Тактической подготовке подчинено изучение всех других предметов боевой подготовки: огневой, технической, инженерной, топографической, специальной, строевой, физической подготовке и другим предметам обучения.

Основой тактической подготовки является полевая выучка военнослужащих, на которой возможно максимальное приближение к реальной боевой обстановке.

На тактической подготовке военнослужащие *обучаются*: совершать марши (походы) на высоких скоростях; стремительно атаковать противника, используя результаты применения всех средств поражения; вести активную и непрерывную разведку; скрытно совершать маневр; решительно и смело действовать в глубине боевых порядков противника; успешно решать внезапно возникающие задачи, умело используя резервы различного назначения; форсировать водные преграды; преодолевать зоны заражения и заграждения; стойко обороняться; защищаться от оружия массового поражения противника, вести бой в сложной, быстро и резко меняющейся обстановке. На тактической подготовке в целях решения задач психологической подготовки военнослужащих вносятся элементы напряженности, внезапности и риска с тщательно организованными мерами безопасности.

7.2. Организация мотострелкового подразделения

Мотострелковые подразделения – отделение, взвод, рота – это первичные тактические подразделения. Они организационно входят в мотострелковый батальон.

Мотострелковое отделение (МСО) на бронетранспортере

(БТР) состоит из 9 человек. На вооружении отделения имеются БТР, ручной пулемет, ручной противотанковый гранатомет, автоматы, снайперская винтовка, ручные осколочные и противотанковые гранаты. В состав отделения входят командир отделения, пулеметчик, старший стрелок, снайпер, стрелок-гранатометчик, стрелок – помощник гранатометчика, два стрелка и водитель.

Мотострелковое отделение на боевой машине пехоты (БМП) в своем составе имеет командира отделения, наводчика-оператора, механика-водителя, двух пулеметчиков, стрелка-гранатометчика, стрелка – помощника гранатометчика, старшего стрелка и стрелка. Отделение имеет на вооружении БМП, ручные пулеметы, ручной противотанковый гранатомет, автоматы, ручные осколочные и противотанковые гранаты.

БМП – это бронированная гусеничная машина, предназначенная для размещения личного состава отделения, передвижения и ведения боя. БМП вооружена пушкой, пулеметами и противотанковыми управляемыми реактивными снарядами (ПТУРС). БМП обладает высокой маневренностью и проходимостью, большой скоростью передвижения и успешно преодолевает водные преграды, бездорожье, болота и глубокий снег. Бронетранспортер оснащен системой противотанковой защиты и приборами ночного видения. Мотострелковое отделение в наступлении и обороне, как правило, выполняет боевые задачи в составе взвода, в разведке, в боевом, походном и сторожевом охранении может выполнять боевые задачи и самостоятельно.

Мотострелковый взвод (МСВ) в своем составе имеет командира взвода, заместителя командира взвода и три мотострелковых отделения. Взвод возглавляется командиром, который назначается из числа младших офицеров, прапорщиков.

Мотострелковая рота (МСР) – это тактическое подразделение ВС РФ. Рота может быть стрелковой, танковой, минометной и т. д. Рота может входить в состав батальона или быть отдельной. МСР состоит из управления и трех мотострелковых взводов. На вооружении рота имеет автоматическое стрелковое оружие, гранатометы, зенитные средства, БМП (БТР).

Мотострелковая и танковая роты действуют обычно в составе батальонов, а иногда и самостоятельно (например в охранении, разведке и т. д.). Может вести наступление на фронте до 1 км; в обороне занимает ротный опорный пункт.

Мотострелковые подразделения, имея мощное современное

вооружение и боевую технику, способны своим огнем надежно поражать живую силу противника, ее огневые средства и боевую технику. Они могут наступать в высоком темпе и вести упорный оборонительный бой в любое время года и суток.

7.3. Сущность современного общевойскового боя

Современное военное искусство рассматривает **бой** как основную форму тактических действий войск, представляющую собой организованные и согласованные по цели, месту и времени удары, огонь и маневры соединений, частей и подразделений в целях уничтожения (разгрома) противника, отражения его ударов и выполнения других задач в ограниченном районе в течение короткого времени.

Цель боя заключается в уничтожении или пленении живой силы противника, в уничтожении и захвате его вооружения, боевой техники и в подавлении способности его к дальнейшему сопротивлению, а также в овладении важными районами (рубежами, объектами) или удержании их.

Она достигается мощными ударами всех видов оружия, своевременным использованием их результатов, активными и решительными действиями участвующих в бою воинских подразделений, соединений и частей, предельным напряжением моральных и физических сил военнослужащих.

До появления огнестрельного оружия сущность боя заключалась в рукопашной схватке воинов, вооруженных холодным оружием. С развитием огнестрельного оружия важнейшим существенным элементом боя становится огонь, который позволил вести противоборство воюющих сторон на расстоянии, не вступая в непосредственный контакт (но не исключая его). Таким образом, увеличился пространственный размах боя, что также было важным для того периода развития общества и военного дела.

Массовое оснащение войск автоматическим оружием, артиллерией, танками и авиацией привело к тому, что успех на поле боя стал достигаться согласованными усилиями подразделений, частей и соединений всех родов войск, участвующих в нем. Бой стал *общевойсковым*, пространственный размах его еще более увеличился. Кроме того, бой может быть противовоздушным, воздушным и морским.

Поражение противника, его разгром могут быть достигнуты лишь мощными ударами всех видов оружия, своевременным исполь-

зованием результатов их ударов, а также активными и решительными действиями подразделений, частей и соединений всех родов войск и специальных войск.

Современный общевойсковой бой может вестись как в условиях применения ОМП, ВТО, так и с применением только обычного оружия. Наличие у противника средств массового поражения, находящихся в высокой степени готовности, требует от войск непрерывного выявления и уничтожения их всеми имеющимися средствами и в то же время осуществления мероприятий по защите от ОМП и умения вести бой в условиях его применения.

Такой характер современного боя требует от воинов вести его с полным напряжением всех моральных и физических сил, проявлять при этом непреклонную волю к победе, стойкость, мужество, смелость, разумную инициативу и военную хитрость, умело применять оружие и боевую технику, проявлять высокую моральную стойкость и организованность, дисциплину, демонстрировать физическую подготовку и боевую сплоченность.

7.4. Основные тактические понятия и определения

Операция – это совокупность согласованных и взаимосвязанных по цели, задачам, месту и времени сражений, боев, ударов и маневра армии (корпуса), производимых по единому замыслу для решения оперативных задач в определенном обширном районе в установленный период времени.

Сражение – это составная часть операции, представляет собой совокупность ряда наиболее важных и напряженных боев и ударов, объединенных общим замыслом и приводимых определенными группировками войск для выполнения одной оперативной задачи.

Боевые действия – организованные действия объединений, соединений и частей при выполнении поставленных задач с применением различных форм и способов действий. Основными видами боевых действий являются оборона и наступление.

Выше было показано, что бой представляет собой организованные и согласованные удары, огонь и маневр частей и подразделений. Рассмотрим более подробно понятия «удар», «огонь» и «маневр».

Удар (рис 7.1) – одновременное поражение группировок войск и объектов противника путем мощного воздействия на них всеми имеющимися средствами или войсками.



Рис. 7.1. Классификация удара

Основным способом уничтожения противника в общевойсковом бое является огонь.

Огонь – поражение противника стрельбой из различных видов оружия, ведется с задачей уничтожения, подавления и изнурения противника или разрушения его объектов.

Огонь различается:

- по решаемым тактическим задачам – на уничтожение, подавление, изнурение, разрушение, задымление, освещение и др.;
- видам оружия – из стрелкового оружия, танков, БМП (БТР), огонь артиллерии, минометов, комплексов ПТУР, зенитных средств;
- способам ведения – прямой, полупрямой наводкой, с закрытых огневых позиций;
- напряженности стрельбы – одиночными выстрелами, короткими или длинными очередями, непрерывный, кинжальный, беглый, методический, залповый;
- направлению стрельбы – фронтальный, фланговый и перекрестный;
- способам стрельбы – с места, с остановки, с ходу;
- видам огня – по отдельной цели, сосредоточенный, заградительный.

Фронтальный огонь направлен к фронту цели; *фланговый* – во фланг цели; *перекрестный* – ведется с двух и более направлений по

одной цели (рис. 7.2). Огонь из автоматов и пулеметов, открываемый внезапно с близких расстояний в одном направлении, называется *кинжальным*.

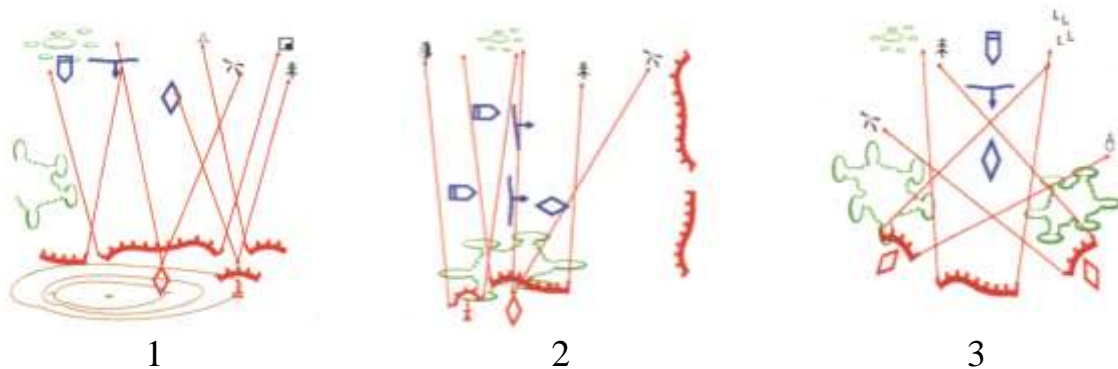

*Рис. 7.2. Вид огня:
1 – фронтальный; 2 – фланговый; 3 – перекрестный*

Маневр – организованное передвижение войск в ходе боя в целях занятия выгодного положения по отношению к противнику и создания необходимой группировки сил и средств, а также перенос или перенацеливание (массирование, распределение) ударов и огня для наиболее эффективного поражения противника.

Маневр осуществляется подразделениями, силами и средствами, ударами и огнем. Видами маневра подразделениями являются: охват, обход, отход и смена района (рис. 7.3).

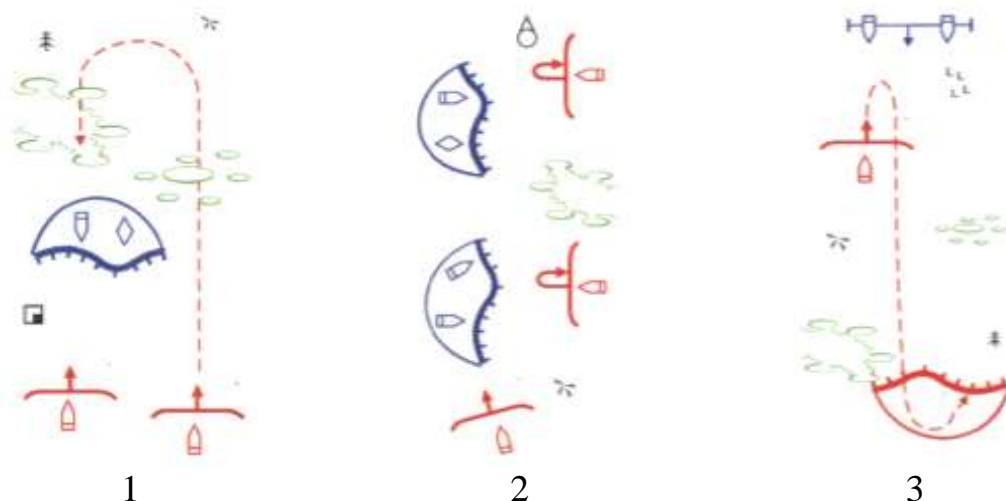

*Рис. 7.3. Маневр подразделениями:
1 – обход; 2 – охват; 3 – отход*

Охват – маневр, осуществляемый подразделениями в целях вы-

хода для удара во фланг противнику.

Обход – более глубокий маневр, совершаемый подразделениями для удара по противнику с тыла.

Охват осуществляется обычно в тесном огневом и тактическом взаимодействии, а обход – в тактическом взаимодействии с подразделениями, действующими с фронта.

Отход и смена района – маневр, применяемый в целях вывода своих войск из-под ударов превосходящих сил противника, выигрыша времени и занятия более выгодного рубежа (района).

Маневр ударами и огнем заключается в одновременном или последовательном их массировании (сосредоточении) по важнейшим объектам противника или в распределении (сосредоточении) для поражения нескольких объектов, а также в перенацеливании их на новые объекты.

Маневр должен быть прост по замыслу, проводиться быстро, скрытно и внезапно для противника. Для его осуществления используются результаты огневого поражения противника, открытые фланги, промежутки своих подразделений, складки местности, скрытые подступы, аэрозоли, а в обороне, кроме того, траншеи и ходы сообщения.

Цель огневого поражения заключается в снижении боевого потенциала (боевых возможностей) противостоящих подразделений противника до уровня, обеспечивающего гарантированное выполнение поставленных задач подразделениями с сохранением своей боеспособности.

Сосредоточение огня применяется при необходимости вести огонь всеми имеющимися средствами подразделения или их большей частью по одной важной цели или группе целей, находящихся на ограниченном участке.

Распределение огня применяется при необходимости ведения огня подразделениями одновременно по нескольким целям. Для уничтожения каждой цели должны назначаться те огневые средства, огонь которых в наибольшей мере обеспечивает ее поражение.

В зависимости от обстановки части и подразделения могут действовать в походном, предбоевом и боевом порядках.

Фронт – сторона, обращенная к противнику.

Фланг – правая или левая оконечность расположения войск, боевого или походного порядка частей и подразделений.

Стык – представляет собой место соприкосновения флангов или промежутков (интервал) между флангами смежных частей и подразделений в их боевом порядке.

7.5. Виды боя и их характеристика

В зависимости от цели боя и способов ее достижения в тактике различают следующие виды боя: наступление, оборона и как разновидность наступательного боя – встречный бой.

Наступление с давних времен считалось наиболее активным видом боевых действий, в результате которого достигались самые решительные цели.

Наступление – это основной вид боя, проводимый в целях разгрома противника и овладения важными районами (рубежами, объектами) местности. Оно заключается в поражении противника всеми имеющимися средствами, решительной атакой, стремительным продвижением войск в глубину его расположения, в уничтожении и пленении живой силы, захвате оружия, военной техники и намеченных районов (рубежей) местности.

Наступление ведется с полным напряжением сил, непрерывно, днем и ночью, в любую погоду, при тесном взаимодействии подразделений всех родов войск и специальных войск. Подразделения должны умело использовать местность для маневра в целях быстрого выхода на фланги и в тыл противника, нанесения решительных ударов, расчленения его боевого порядка и уничтожения по частям.

В зависимости от обстановки и поставленных задач наступление может вестись на обороняющегося, наступающего или отходящего противника. Наступление на наступающего противника осуществляется путем встречного боя, на отходящего противника – его преследованием. Наступление на обороняющегося противника может осуществляться с ходу или из положения непосредственного соприкосновения с ним. Кроме того, оно может осуществляться из мест постоянной дислокации (районов сбора).

Атака заключается в стремительном и безостановочном движении танковых и мотострелковых подразделений в боевом порядке в сочетании с интенсивным огнем из всех видов оружия в целях уничтожения противника.

Перед переходом войск в наступление и в ходе его могут наноситься ядерные удары. Перед атакой мотострелковых и танковых подразделений проводится огневая подготовка атаки, а в ходе наступления – огневая поддержка атаки и огневое сопровождение наступления подразделений в глубине. При наступлении с ходу до начала огневой подготовки атаки может проводиться огневое обеспечение

выдвижения.

В период огневой подготовки атаки авиация и артиллерия подавляют и уничтожают средства ядерного и химического нападения противника, артиллерию, противотанковые и огневые средства, живую силу в опорных пунктах его обороны и вне их, а также пункты управления и другие объекты. Огневая подготовка атаки заканчивается с выходом подразделений первого эшелона на рубеж перехода в атаку.

Огневая поддержка атаки следует за огневой подготовкой и продолжается непрерывно на глубину обороны бригады первого эшелона противника, а иногда и на большую глубину.

Огневое сопровождение наступления подразделений в глубине обороны противника начинается после огневой поддержки и осуществляется в течение всего боя.

Встречный бой представляет собой разновидность наступательного боя, в котором обе стороны стремятся выполнить поставленные задачи наступлением. Он характеризуется быстрым сближением сторон и вступлением в бой с ходу; недостаточной ясностью обстановки, частыми и резкими ее изменениями; ограниченностью времени на организацию боевых действий.

Важнейшим условием успеха встречного боя являются: непрерывная, глубокая разведка, упреждение в нанесении огневых ударов, в развертывании и переходе в атаку главных сил, своевременное принятие решения и быстрое доведение задач до войск. Основные силы и средства, в первую очередь танковые подразделения и подразделения на БТР (БМП), используются для нанесения главного удара.

Оборона как вид боевых действий возникла одновременно с наступлением. Обычно ее применяла сторона, имеющая меньшее количество сил и средств или считавшая невыгодным для себя наносить удар первой.

Оборона в большинстве случаев является вынужденным и временным видом боевых действий. Как вид боевых действий оборона лишена многих преимуществ, свойственных наступлению. Обороняющаяся сторона в своих действиях зависима от наступающей стороны. Она вынуждена быть постоянно в большом напряжении, в готовности отразить удары противника с любого направления. Обороняющиеся войска, как правило, уступают в силах и средствах наступающим. Инициатива действий всегда на стороне наступающего подразделения.

В современном бою применение средств ОМП и ВТО в короткие сроки вызывает перевес в силах и средствах у той или другой

воюющей стороны, что ведет, в свою очередь, к быстрым и резким изменениям обстановки – переходу от обороны к наступлению и наоборот. Поэтому оборона является хотя и вынужденным, но таким же закономерным видом боевых действий, как и наступление.

Оборона – это вид боя, который ведется с целью отражения наступления превосходящих сил противника, нанесения ему максимальных потерь, удержания важных районов (объектов) местности и создания выгодных условий для последующего перехода в решительное наступление. Оборона характеризуется нанесением поражения противнику огнем всех средств с места, упорной борьбой за удержание позиций и опорных пунктов, а также проведением решительных контратак в целях уничтожения вклинившегося противника и восстановления положения.

Сущность обороны заключается в поражении группировок противника при выдвигании и занятии ими исходного положения, во время атаки переднего края обороны и в ходе боевых действий за удержание оборонительных рубежей.

Современная оборона должна быть устойчивой и активной, способной отразить удары противника с применением всех видов оружия.

Устойчивость и активность обороны достигается:

- выдержкой, стойкостью и упорством обороняющихся подразделений, высоким моральным духом личного состава;
- умелой организацией системы огня в сочетании с заграждениями;
- надежной ПВО;
- своевременным маневром огнем, силами и средствами на угрожаемые направления;
- проведением решительных контратак, быстрым уничтожением противника, вклинившегося в оборону, и его высадившихся десантов;
- умелым использованием местности, ее инженерным оборудованием и тщательной маскировкой;
- выполнением мероприятий по защите от зажигательного оружия и подготовкой подразделений к ведению боя на зараженной местности в течение длительного времени;
- четким взаимодействием, всесторонним обеспечением боя, твердым и непрерывным управлением подразделениями.

В обороне каждый военнослужащий, умело использующий свое оружие, фортификационные сооружения и выгодные условия местности, может уничтожить большое количество солдат противника, а

также успешно вести борьбу с наступающими танками и другими бронированными машинами.

При переходе взвода к обороне должны быть организованы наблюдение и система огня перед фронтом и на флангах.

В зависимости от обстановки оборона может подготавливаться заблаговременно или организовываться в ходе боя, при отсутствии непосредственного соприкосновения с противником и в условиях соприкосновения с ним.

В зависимости от боевой задачи, наличия сил и средств, а также от характера местности оборона может быть позиционной или маневренной.

Позиционная оборона – основной вид обороны. Она наиболее полно отвечает главной цели обороны и ведется путем нанесения максимальных потерь противнику в ходе упорного удержания подготовленных к обороне районов местности. Позиционная оборона применяется на большинстве направлений и прежде всего там, где потеря территории недопустима.

Маневренная оборона применяется в целях нанесения противнику потерь, выигрыша времени и сохранения своих сил путем последовательных оборонительных боев на заранее намеченных и эшелонированных в глубину рубежах в сочетании с короткими контратаками. Она допускает оставление некоторой части территории. В ходе маневренной обороны обороняющиеся войска вынуждают противника наступать в направлении, на котором подготовлена устойчивая позиционная оборона, или вовлекают противника в район, обеспечивающий выгодные условия для его разгрома контратаками.

7.6. Походный, предбоевой и боевой порядки подразделения

При выполнении боевых задач мотострелковый взвод в зависимости от обстановки действует в походном, предбоевом и боевом порядках.

Походный порядок – это построение подразделений в колоннах для движения, при преследовании, при проведении маневра. Он должен обеспечивать: высокую скорость движения, быстрое развертывание сил в предбоевом и боевом порядке, наименьшую уязвимость от ОМП и ударов авиации, сбережение сил личного состава и сохранение военной техники, надежность и устойчивость управления войсками.

Походный порядок мотострелкового подразделения – колонна. Если МСВ и МСР передвигаются на БМП (БТР, автомобилях), походный порядок их представляет собой колонну, в которой машины следуют одна за другой на установленной командиром дистанции. При передвижении в пешем порядке походный порядок МСО может быть в колонну по одному или в колонну по два (рис. 7.4), взвода – в колонну по четыре, по три, по два и по одному.



Рис. 7.4. Походный строй:

отделения: 1, 6 – колонна по одному; 2 – колонна по два; взвода: 3 – колонна по три; 4 – колонна по четыре; 5 – колонна по два; в – водитель; г – гранатометчик; зк – заместитель командира взвода; к – командир взвода; п – пулеметчик; пг – помощник гранатометчика; с – старшина роты; сн – снайпер; сс – старший стрелок (цифры 1, 2, 3, 4 в кружочках – номера колонн)

Предбоевой порядок – это построение подразделений, расчлененных по фронту и в глубину на установленные интервалы и дистанции. Он применяется при выдвижении подразделений к полю боя, а также при передвижении их в ходе боя или в глубине обороны противника. Предбоевой порядок должен обеспечивать меньшую уязвимость подразделений от огня противника, быстрое развертывание их в боевой порядок, достижение высоких темпов движения в ходе боя и быстрое преодоление заграждений.

Боевой порядок – это построение подразделений с их средствами усиления для боя. Он строится в зависимости от выполняемых

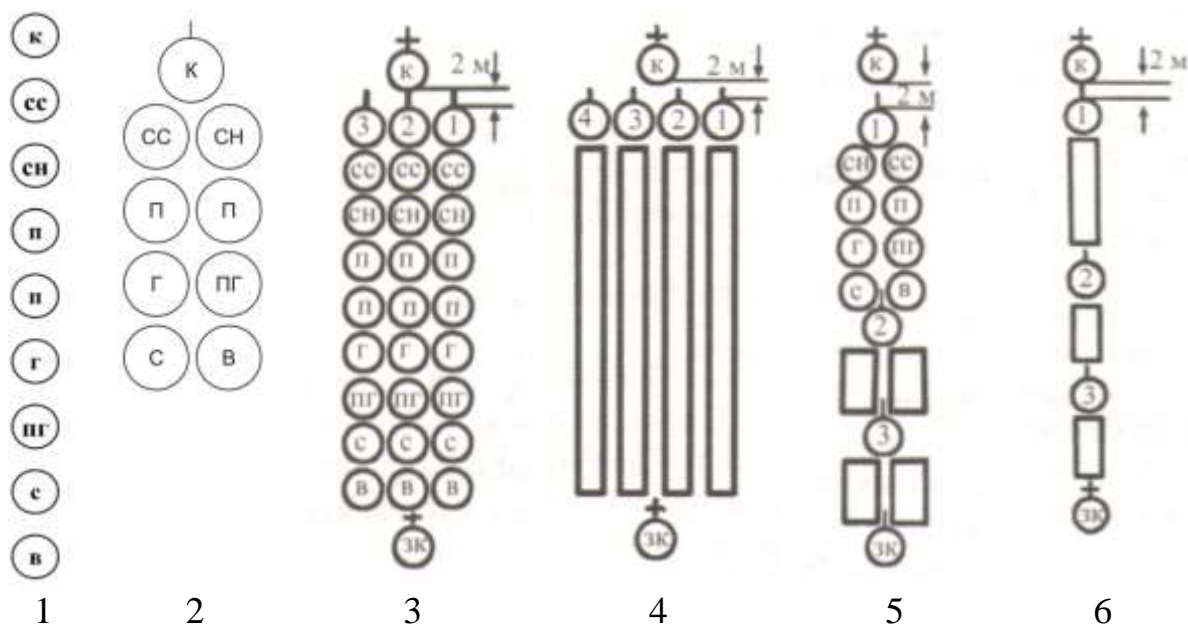
задач, действий противника, наличия сил и средств в подразделении и характера местности. Боевой порядок должен обеспечивать успешное ведение боевых действий, полное использование в бою всех огневых и маневренных возможностей подразделения, результатов поражения противника и выгодных условий местности, поддержания непрерывного взаимодействия и управления.

В наступлении при действиях в пешем порядке боевой порядок МСО, МСВ, МСР – в цепь; БМП (БТР) в этом случае передвигаются за своими отделениями от укрытия к укрытию на удалении до 400 м и поддерживают их огнем.

МСО в обороне занимает позицию до 10 м, имея на ней основные и запасные позиции для огневых средств, позволяющие огнем уничтожать противника на подступах к переднему краю, на переднем крае и флангах.

Огневая позиция – место, занятое или подготовленное к занятию для ведения боя (огня). Огневая позиция БМП (БТР) может оборудоваться на удалении до 50 м от позиции отделения посередине, на фланге.

7.7. Условия, обеспечивающие выполнение боевой задачи

Успешное выполнение боевой задачи достигается:

- постоянной высокой боевой готовностью;
- своевременным обнаружением противника и уничтожением его огнем;
- активностью, решительностью, непрерывностью и внезапностью действий;
- умелым сочетанием огня с движением и применением маневра;
- постоянным четким взаимодействием в ходе боя;
- умелыми действиями в условиях ограниченной видимости;
- боевым обеспечением и умелым управлением.

Постоянная высокая боевая готовность к выполнению боевой задачи достигается правильным пониманием своей задачи; отличной боевой выучкой всего личного состава и его готовностью к действиям в условиях применения противником ОМП; высоким морально-психологическим состоянием, дисциплиной и бдительностью личного состава, укомплектованностью и обеспеченностью взвода всем необходимым для ведения боя; постоянной готовностью оружия и боевой техники к немедленному применению, а личного состава – к вы-

полнению поставленных перед ним задач; умелым управлением и осуществлением мероприятий по обеспечению боевых действий.

Своевременное обнаружение противника и уничтожение его огнем достигаются ведением непрерывного наблюдения и умелым применением своего оружия.

Активность, решительность, непрерывность и внезапность действий достигаются: всесторонним знанием противника; захватом и удержанием инициативы; смелостью, дерзостью, настойчивостью и упорством личного состава при выполнении боевых задач; быстрым использованием результатов ядерного удара и огневого поражения противника, а также результатов огня своего оружия; умелым преодолением или обходом заграждений, районов заражений и разрушений; ведением огня днем и ночью и в любую погоду; боевым обеспечением; своевременным пополнением израсходованных боеприпасов, горючего и других материальных средств, а также техническим обслуживанием вооружения и боевой техники.

Сочетание огня с движением и применение маневра обеспечивают успех в современном бою, при использовании выгодных условий местности. Маневр может осуществляться силами, средствами и огнем. Маневр силами и средствами проводится в целях занятия выгодного положения для ведения огня по наиболее уязвимому месту в боевом порядке противника или для нанесения удара ему во фланг и тыл, а в случае необходимости – для выхода из-под огня или удара превосходящих сил противника. Открытые фланги, промежутки в боевых порядках, складки местности, скрытые подступы, дымы, траншеи и ходы сообщения используются для осуществления маневра.

Четкое и постоянное взаимодействие в бою между отделениями во взводе и приданными ему средствами заключается в согласовании усилий между собой и соседями по задачам, направлениям, рубежам и времени действий в интересах успешного выполнения боевой задачи. Взаимодействие в ходе боя обеспечивается взаимной огневой поддержкой, своевременным использованием продвижения и результатов огня. Взаимодействие организуется и поддерживается в течение всего боя.

Умелые действия ночью позволяют выполнять боевые задачи с наименьшими потерями. Для ведения боя ночью требуется тщательная подготовка к выполнению боевых задач, высокая выучка, натренированность, смелость, умение быстро ориентироваться, пользоваться приборами ночного видения, средствами освещения и целеуказания.

7.8. Действия и обязанности солдата в бою

Успех в бою во многом зависит от уровня подготовки отдельного военнослужащего, в частности от отработанных до автоматизма способов и приемов действий солдата в различных условиях обстановки, его тактико-огневой выучки и умения использовать в своих интересах результаты поражения противника огневыми средствами подразделения.

Солдат в ходе боя должен решать следующие тактические задачи:

- своевременно обнаруживать противника на поле боя (разведывательная задача);
- в любой момент времени знать свое положение на поле боя, положение своих соседей, положение противника (навигационная задача);
- быстро уяснить задачу, правильно оценить обстановку, принять и реализовать оптимальное решение на применение того или иного тактического приема (информационно-аналитическая задача);
- в ближнем огневом бою мгновенно и правильно выбирать способ ведения огня, изготавится к открытию огня, в течение нескольких секунд точно прицелиться и открыть огонь на поражение (ударно-огневая задача);
- правильно подавать команды и передавать результаты разведки своим товарищам, слаженно действовать в составе отделения в ходе выполнения боевых задач (задачи управления);
- быть обеспеченным материально – оружием, экипировкой, средствами оказания первой медицинской помощи (задачи обеспечения).

В бою велика роль каждого солдата. Для достижения победы над врагом **военнослужащий обязан:**

- знать способы и приемы действий в бою, иметь отработанные до автоматизма навыки действий с оружием;
- знать и понимать полученную задачу;
- знать сигналы управления, взаимодействия, оповещения и порядок действий по ним;
- уметь вести разведку противника и местности, при выполнении боевой задачи постоянно вести наблюдение, эффективно применять оружие, своевременно обнаруживать и поражать противника;
- уметь правильно выбирать и оборудовать огневую позицию, использовать защитные и маскирующие свойства местности и боевых машин для противодействия огню противника;

- знать размеры, объем, последовательность и сроки оборудования фортификационных сооружений; уметь быстро оборудовать окопы и укрытия, осуществлять маскировку;

- стойко и упорно действовать в обороне, смело и решительно – в наступлении; проявлять храбрость, инициативу и находчивость в бою; оказывать помощь товарищу;

- знать способы защиты от ОМП противника; умело использовать местность, средства индивидуальной защиты и защитные свойства машин; преодолевать заграждения, препятствия и зоны заражения, устанавливать и обезвреживать противотанковые и противопехотные мины; проводить специальную обработку;

- не оставлять без разрешения командира своего места в бою; при ранении принимать необходимые меры само- и взаимопомощи и продолжать выполнение полученной задачи;

- уметь готовить оружие и боеприпасы к боевому применению, следить за расходом боеприпасов, своевременно докладывать своему командиру об израсходовании 0,5 и 0,75 запаса боеприпасов;

- защищать командира в бою, в случае его ранения или гибели смело брать командование подразделением на себя.

Экипировка солдата. Для успешного выполнения поставленной боевой задачи солдат должен иметь при себе штатное оружие и снаряжение. Экипировка военнослужащего включает (рис. 7.5):

- полевое обмундирование (согласно времени года);

- бронежилет;

- шлем стальной;

- оружие по штату;

- противогаз;

- малую пехотную лопатку;

- индивидуальный дегазационный пакет;

- индивидуальный перевязочный пакет – 2 шт.;

- аптечку индивидуальную (АИ-1);

- жгут кровоостанавливающий;

- вещевой мешок, в котором должно содержаться: нательное белье, носки (портянки), подворотнички, носовые платки, туалетные принадлежности, полотенце, принадлежности для чистки обуви и обмундирования, набор фурнитуры для ремонта одежды, ложка, кружка, фляжка, котелок, сухой паек на 3 суток, тетрадь, ручка, конверты, плащ-палатка, ОЗК.



Рис. 7.5. Экипировка солдата

Носимый запас боеприпасов из расчета: для автомата 120 патронов в магазинах и 60 патронов в обоймах в вещевом мешке; ручных осколочных гранат – 2 шт. (Ф-1 и РГД-5).

Кроме того, каждый солдат должен иметь при себе жетон с личным номером и две завальцованные гильзы, в которых хранятся записки с данными: должность, воинское звание, фамилия, имя, отчество, подразделение и номер войсковой части, год рождения, домашний адрес, дата призыва, каким военкоматом призван, группа крови.

7.9. Передвижение солдата в бою

В бою каждому военнослужащему надо уметь скрытно и быстро передвигаться на любой местности под огнем противника и одновременно вести наблюдение за ним, уничтожать его огнем своего оружия.

В зависимости от характера местности, условий обстановки и воздействия огня противника в бою солдат может передвигаться на БМП (БТР), десантом на танке, а при действиях в пешем порядке – ускоренным шагом или бегом, перебежками или переползанием.

Участки местности, скрытые от наблюдения противника и не простреливаемые его огнем, преодолеваются *ускоренным шагом* или бегом. Темп ускоренной ходьбы в среднем – 130–140 шагов в минуту,

длина шага – 80–90 см.

Удлинение шага достигается за счет более быстрого и полного разгибания сзади стоящей ноги и большего выноса другой ноги бедром вперед. Длительное передвижение ускоренным шагом утомительно, поэтому при скоростном передвижении целесообразно применять чередование ходьбы и бега. Этим же способом солдат передвигается в ходе атаки. При этом оружие держится в положении для немедленного открытия огня, навскидку или с прикладом, прижатым к боку.

Для скрытного передвижения по местности с невысокими укрытиями (низкий кустарник, высокая трава, канава и т. п.) применяется ходьба пригнувшись. При этом способе передвижения необходимо согнуть ноги в коленях, подать корпус вперед, смотреть перед собой и двигаться широким шагом. Все движения выполняются свободно, без напряжения.

В зависимости от характера местности передвижение по ней имеет свои особенности. Движение вверх по склону производится укороченным шагом с наклоном корпуса вперед. При большой крутизне подъем следует совершать зигзагами, т. е. двигаться попеременно то правым, то левым боком к скату на слегка согнутых ногах, опираясь ребрами подошв и каблуков о выступы горы. На крутые подъемы можно также взбираться прямо, придерживаясь руками за ветки, кусты, пучки густой травы и т. п., ставя ноги на всю ступню «елочкой» (с разведенными в сторону носками).

Передвижение вниз по склону производится свободным шагом с постановкой ноги на пятку, отклоняя корпус назад. Спуск по крутым склонам можно совершать боком, приставными шагами, по возможности придерживаясь рукой за неровности склона.

Передвижение по вязкому или скользкому грунту производится короткими шагами; ноги следует переставлять быстро, чтобы они не успели глубоко увязнуть в почве или соскользнуть с опоры. Ставить ногу надо на всю ступню и стараться для опоры выбирать более твердые участки (борозды, выступы и т. п.).

Бег может применяться для преодоления отдельных участков местности (медленный, скоростной и в среднем темпе).

Медленный бег применяется на длинные дистанции. Корпус при беге наклоняется вперед несколько больше, чем при ходьбе. Темп бега – 150–165 шагов в минуту при длине шага 70–90 см.

Бег в среднем темпе производится свободным маховым шагом. Корпус при этом держится с небольшим наклоном вперед. Быстрое

продвижение вперед обеспечивается за счет энергичного заднего толчка, после которого нога, согнутая в колене, выносится бедром вперед-вверх и ставится на всю ступню. Голень не должна выноситься сильно вперед, а ступня – ставиться на землю далеко от проекции центра тяжести, так как при такой постановке ноги на землю возрастает тормозное воздействие переднего толчка, направленное в противоположную сторону. Темп бега – 165–180 шагов в минуту, длина шага – 85–90 см.

Скоростной бег применяется при перебежках, выбегании из укрытий к боевым и транспортным машинам, разбеге перед преодолением препятствий. Корпус наклоняется вперед больше, чем при беге в среднем темпе, а отталкивание ногой и движение руками производятся энергичнее. Увеличение длины шага обеспечивается за счет заднего толчка ногой и быстрого выноса ее бедром вперед. Нога после отталкивания выносится вперед-вверх согнутой в колене и мягко ставится на переднюю часть стопы с последующей опорой на всю ступню. Темп бега – 180–200 шагов в минуту, длина шага – 120–150 см.

Перебежки применяются для быстрого сближения с противником на открытой местности. Для перебежки из положения лежа необходимо вначале поставить оружие на предохранитель, затем наметить путь движения и укрытое место остановки, после чего быстро подняться и стремительно перебежать в намеченное место, с разбегу лечь на землю и быстро отползти в сторону за намеченное ранее укрытие. Это делается для того, чтобы скрыть от противника место остановки, иначе он, заранее прицелившись, может поразить солдата, когда тот будет подниматься для следующей перебежки. Длина перебежки может быть от 20 до 40 м (чем больше открыта местность и сильнее огонь, тем быстрее и короче должна быть перебежка). За время такой перебежки противник не сможет произвести прицельный выстрел. Достигнув намеченного рубежа, следует занять место для наблюдения и, изготовившись к стрельбе, прикрывать огнем перебежки других солдат.

Переползание применяется для незаметного приближения к противнику и скрытого преодоления участков местности, имеющих незначительные укрытия, неровности рельефа, а также если противник ведет сильный прицельный огонь. В зависимости от рельефа местности и растительного покрова переползать можно по-пластунски, на полчетвереньках или на боку (рис. 7.6). Вначале намечается путь передвижения и укрытые места остановок для передышки.



Рис. 7.6. Способы переползания:
а – по-пластунски; *б* – на полчетвереньках; *в* – на боку

Для *переползания по-пластунски* надо лечь плотно на землю, правой рукой взять за ремень оружие у верхней антабки и положить его на предплечье правой руки (рис. 7.6, *а*). Подтянуть правую (левую) ногу и одновременно вытянуть левую (правую) руку как можно дальше, затем, отталкиваясь согнутой ногой, передвинуть тело вперед и подтянуть другую ногу, вытянуть другую руку и таким образом продолжать движение. При переползании голову высоко поднимать не следует.

Для *переползания на полчетвереньках* солдат должен встать на колени и опереться на предплечье (на кисти рук), затем подтянуть согнутую правую (левую) ногу под грудь, одновременно левую (правую) руку вытянуть вперед, передвинуть тело вперед до полного выпрямления правой (левой) ноги, одновременно подтягивая под себя другую согнутую ногу, и, вытягивая вперед другую руку, продолжать движение (рис. 7.6, *б*). При этом оружие следует держать так же, как при переползании по-пластунски (при опоре на кисти рук – в правой руке).

Для *переползания на боку* надо лечь на левый бок, затем, подтянув вперед левую ногу, согнутую в колене, опереться на предплечье левой руки, правой ногой опереться каблуком в землю как можно ближе к себе (рис. 7.6, *в*). Разгибая правую ногу, передвинуть тело вперед, не изменяя положения левой ноги, после чего продолжать движение таким же способом. При переползании на боку оружие надо держать правой рукой, положив его на бедро левой ноги. Этот способ чаще всего применяется для переноски боеприпасов и грузов на поле боя. При переползании необходимо непрерывно наблюдать за полем боя и быть постоянно в готовности к открытию огня.

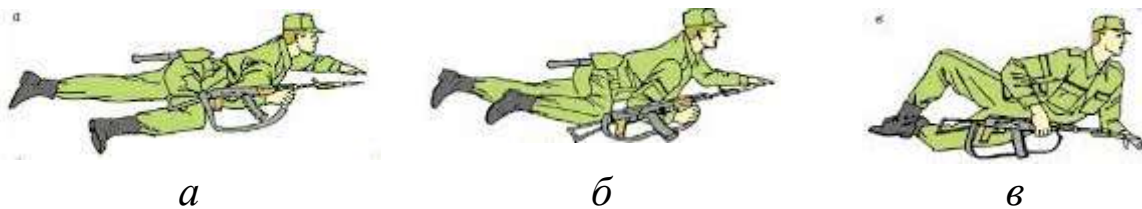
Нормативы по тактической подготовке

Занятие окопа, траншеи, позиции (огневой позиции), опорного пункта или указанного места

Порядок выполнения упражнения

Исходное положение: военнослужащий находится на удалении 50 м от указанной огневой позиции и докладывает о готовности к выполнению норматива, например: «Сержант Иванов к выполнению норматива готов».

Руководитель указывает огневую позицию, положение для стрельбы и подает команду «К бою».

По этой команде военнослужащий вскакивает и, стремительно пробежав 15 м, занимает заранее выбранную позицию (место для стрельбы), изготавливается к открытию огня, а затем выполняет переползание по-пластунски 20 м. На заключительном этапе военнослужащий вновь вскакивает и, стремительно пробежав последние 15 м, занимает заранее выбранную позицию (место для стрельбы), изготавливается к открытию огня и докладывает: «К бою готов».

Время отсчитывается от команды (сигнала) «К бою» до доклада военнослужащего «К бою готов».

Оценка по времени:

«отлично» – 40 с;

«хорошо» – 45 с;

«удовлетворительно» – 55 с.

Ошибки, снижающие оценку за выполнение норматива на один балл:

- голова и тело при переползании поднимаются от земли;
- длина перебежки между остановками более установленной;
- военнослужащий во время остановки после перебежки не отполз в сторону и не изготовился для ведения огня;
- для остановки при перебежке не использовались имеющиеся укрытые места (укрытия).

Вопросы и задания

1. Что представляет собой тактическая подготовка?
2. Назовите состав и вооружение МСВ.
3. Назовите цель боя и укажите, чем она достигается.
4. Объясните содержание понятий «удар», «огонь», «маневр», их

роль в общевойсковом бою.

5. Цель и виды наступления.

6. Что представляет собой боевой порядок?

7. Чем достигается успешное выполнение боевой задачи?

8. Назовите обязанности солдата в бою.

9. Что включает экипировка военнослужащего?

10. Назовите способы переползания в бою.

11. Ознакомьтесь с учебным материалом, заполните соответствующие разделы рабочей тетради. Подготовьте презентацию на электронном носителе на выбор по темам преподавателя.

Глава 8. СТРОЕВАЯ ПОДГОТОВКА

Строевая подготовка – это один из основных предметов обязательного обучения и воспитания военнослужащих. Она организуется и проводится на основе Строевого устава ВС РФ с целью выработки у военнослужащих строевой выправки и подтянутости, ловкости и выносливости, умения правильно и быстро выполнять команды и строевые приемы с оружием и без оружия, а также подготовки подразделений к слаженным действиям в различных строях. Строевая подготовка способствует укреплению воинской дисциплины, успешной тактической подготовке, повышению боевой готовности подразделений (частей).

Строевая подготовка включает:

- одиночные строевые приемы с оружием и без оружия;
- слаживание подразделений при действиях в пешем порядке и на машинах;
- строевые смотры подразделений.

Кроме того, на занятиях отрабатываются правила отдания воинской чести, выхода из строя, подхода к начальнику и др.

Критерием строевой подготовки военнослужащих является воинская культура и дисциплинированность, готовность умело действовать в строю и в бою.

8.1. Строи и управление ими

Для успешного выполнения приемов и действий в строю военнослужащих необходимо иметь представление о строе, знать его элементы, порядок выполнения команд, обязанности перед построением и в строю.

Строй – это размещение военнослужащих, подразделений и частей для их совместных действий в пешем порядке и на машинах (рис. 8.1).

Строй имеет следующие элементы:

- фланг – правая (левая) оконечность строя. При поворотах строя названия флангов не изменяются;
- фронт – сторона строя, в которую военнослужащие обращены лицом (машины – лобовой частью);
- тыльная сторона строя – сторона, противоположная фронту;
- интервал – расстояние по фронту между военнослужащими (машинами), подразделениями и частями;

- дистанция – расстояние в глубину между военнослужащими (машинами), подразделениями и частями;
- ширина строя – расстояние между флангами;
- глубина строя – расстояние от первой шеренги (впереди стоящего военнослужащего) до последней шеренги (позади стоящего военнослужащего), а при действиях на машинах – расстояние от первой линии машин (впереди стоящей машины) до последней линии машин (позади стоящей машины).



Рис. 8.1. Строй и его элементы: а – одношереножный; б – двухшереножный

В зависимости от назначения строи бывают развернутые и походные.

Развернутый строй – строй, в котором подразделения построены на одной линии по фронту в одношереножном или двухшереножном строю (в линию машин) или в линию колонн на интервалах, установленных Строевым уставом или командиром. Развернутый строй применяется для проведения проверок, расчетов, смотров, парадов, а также в других необходимых случаях.

Шеренга – строй, в котором военнослужащие размещены один возле другого на одной линии на установленных интервалах.

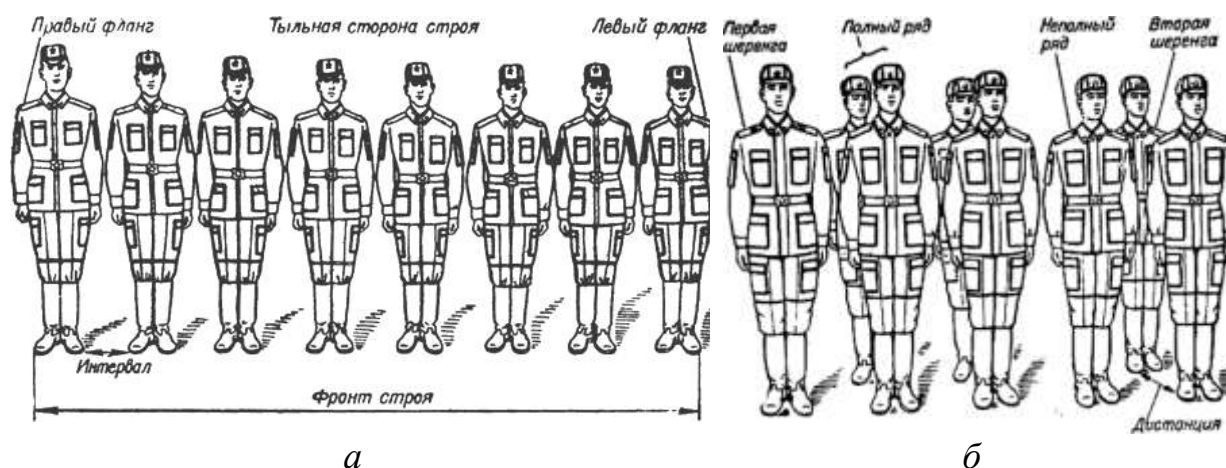
Двухшереножный строй – строй, в котором военнослужащие одной шеренги расположены в затылок военнослужащим другой шеренги на дистанции одного шага (вытянутой руки, наложенной ладонью на плечо впереди стоящего военнослужащего). Шеренги называются *первой* и *второй*. При повороте строя названия шеренг не изменяются.

Ряд – два военнослужащих, стоящих в двухшереножном строю в затылок один другому. Если за военнослужащим первой шеренги не

стоит в затылок военнослужащий второй шеренги, такой ряд называется *неполным*; последний ряд всегда должен быть полным. При повороте двухшереножного строя кругом военнослужащий неполного ряда переходит во впереди стоящую шеренгу. Четыре человека и менее всегда строятся в одну шеренгу.

Одношереножный (шеренга) и двухшереножный строи могут быть сомкнутыми или разомкнутыми. В *сомкнутом строю* военнослужащие в шеренгах расположены по фронту один от другого на интервалах, равных ширине ладони между локтями. В *разомкнутом строю* военнослужащие в шеренгах расположены по фронту один от другого на интервалах в один шаг или на интервалах, указанных командиром.

Походный строй – строй, где подразделение построено в колонну или подразделения в колоннах построены одно за другим на дистанциях, установленных Строевым уставом или командиром. Походный строй применяется для передвижения подразделений при совершении марша, прохождения торжественным маршем, с песней, а также в других необходимых случаях.

Колонна (рис. 8.2) – строй, в котором военнослужащие расположены в затылок друг другу, а подразделения (машины) – одно за другим. Колонны могут быть по одному, по два и более. Четыре человека и менее всегда строятся в колонну по одному. Колонны применяются для построения подразделений и частей в походный или развернутый строй.



Рис. 8.2. Строй:

а – колонна по одному; б – колонна по два

Направляющий – военнослужащий (подразделение, машина), движущийся головным в указанном направлении. По направляющему

сообразуют свое движение остальные военнослужащие (подразделения, машины).

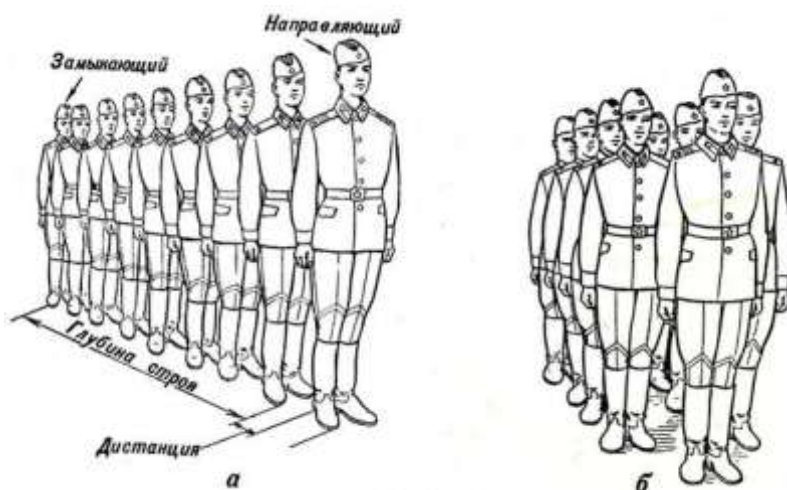
Замыкающий – военнослужащий (подразделение, машина), движущийся последним в колонне.

Управление строем осуществляется командами и приказами, которые подаются командиром голосом, сигналами и личным примером, а также передаются с помощью технических и подвижных средств.

В строю командир находится там, откуда ему удобнее командовать.

Команда голосом разделяется на предварительную и исполнительную; команды могут быть и только исполнительными.

Предварительная команда подается отчетливо, громко и протяжно, чтобы находящиеся в строю поняли, каких действий от них требует командир. По всякой предварительной команде военнослужащие, находящиеся в строю, принимают строевую стойку, в движении переходят на строевой шаг, а вне строя поворачиваются в сторону начальника и принимают строевую стойку.

Исполнительная команда подается после паузы громко, отрывисто и четко. По этой команде производится немедленное и точное ее выполнение.

С целью привлечь внимание подразделения или отдельного военнослужащего в предварительной команде при необходимости называются наименование подразделения или звание и фамилия военнослужащего. Например: «**Взвод – стой**». «**Рядовой Петров, кругом**».

Чтобы отменить или прекратить выполнение приема, подается команда «**Отставить**». По этой команде принимается положение, которое было до выполнения приема.

Военнослужащий обязан твердо знать, умело и добросовестно выполнять свои обязанности перед построением и в строю.

Перед построением военнослужащий обязан:

- проверить исправность своего оружия, закрепленных за ним вооружения и военной техники, боеприпасов, средств индивидуальной защиты, шанцевого инструмента, обмундирования и снаряжения;
- аккуратно заправить обмундирование, правильно надеть и подогнать снаряжение, помочь товарищу устранить замеченные недостатки.

В строю военнослужащий обязан:

- знать свое место, уметь быстро, без суеты занять его;
- в движении сохранять равнение, установленные интервал и

дистанцию;

- соблюдать требования безопасности;
- не выходить из строя (машины) без разрешения;
- без разрешения не разговаривать и не курить;
- быть внимательным к приказам и командам своего командира, быстро и точно их выполнять, не мешая другим;
- передавать приказания, команды без искажений, громко и четко.

8.2. Строевые приемы и движения без оружия

Строевая стойка является основным элементом строевой выучки (рис. 8.3). Она принимается по команде **«Становись»** или **«Смирно»**. По этой команде нужно стоять прямо, без напряжения, каблуки поставить вместе, носки выровнять по линии фронта, поставив их на ширину ступни; ноги в коленях выпрямить, но не напрягать; грудь приподнять, а все тело несколько подать вперед; живот подобрать; плечи развернуть; руки опустить так, чтобы кисти, обращенные ладонями внутрь, были сбоку и посередине бедер, а пальцы полусогнуты и касались бедра; голову держать высоко и прямо, не выставляя подбородок; смотреть прямо перед собой; быть готовым к немедленному действию.



Рис. 8.3. Строевая стойка: а – без оружия; б – с оружием

Строевая стойка на месте принимается и без команды при отдавании и получении приказа, при докладе, во время исполнения государственного гимна РФ, при выполнении воинского приветствия, а также при подаче команд.

По команде **«Вольно»** нужно встать свободно, ослабить в колене правую или левую ногу, но не сходить с места, не ослаблять внимания и не разговаривать.

По команде **«Заправиться»**, не оставляя своего места в строю, следует поправить оружие, обмундирование и снаряжение; при необходимости выйти из строя за разрешением обращаются к непосредственному начальнику.

Для снятия головных уборов подается команда **«Головные уборы – снять»**, а для надевания – **«Головные уборы – надеть»**. При необходимости отдельные военнослужащие головной убор снимают и надевают без команды.

Снятый головной убор держится в левой свободно опущенной руке звездой (кокардой) вперед (рис. 8.4).

Без оружия или с оружием в положении «за спину» головной убор снимается и надевается правой рукой, а с оружием в положениях «на ремень», «на грудь» и «у ноги» – левой. При снятии головного убора с карабином в положении «на плечо» карабин предварительно берется к ноге.

Повороты на месте выполняются по командам: **«Напра-во»**, **«Нале-во»**, **«Кру-гом»**.



Рис. 8.4. Положение снятого головного убора:

а – фуражки; б – фуражки полевой хлопчатобумажной; в – шапки-ушанки

Повороты кругом, налево, пол-оборота налево производятся в сторону левой руки на левом каблуке и правом носке; повороты направо и пол-оборота направо – в сторону правой руки на правом каблуке и левом носке.

Повороты выполняются в два приема (рис. 8.5): *первый* – повернуться, сохраняя правильное положение корпуса, и, не сгибая ног в

коленях, перенести тяжесть тела на впереди стоящую ногу; *второй* – кратчайшим путем приставить другую ногу.



Рис. 8.5. Повороты на месте:

а – выполнение поворота направо; б – положение перед началом поворота; в – выполнение поворота налево; г – выполнение поворота кругом

Движение совершается шагом или бегом. *Движение шагом* осуществляется в темпе 120 шагов в минуту (размер шага 70–80 см), *бегом* – в темпе 180 шагов в минуту (размер шага 85–90 см).

Шаг бывает строевой и походный.

Строевой шаг применяется:

- при прохождении подразделений торжественным маршем;
- выполнении ими воинского приветствия в движении;
- подходе военнослужащего к начальнику и при отходе от него;
- выходе из строя и возвращении в строй, а также на занятиях по строевой подготовке.

Походный шаг применяется во всех остальных случаях (при совершении марша, передвижении на занятиях и др.).

Движение строевым шагом начинается по команде «**Строевым шагом – марш**» (в движении «**Строевым – марш**»), а движение походным шагом – по команде «**Шагом – марш**».

По предварительной команде нужно подать корпус несколько вперед, перенести тяжесть его больше на правую ногу, сохраняя устойчивость; по исполнительной команде начать движение с левой ноги полным шагом.

При движении строевым шагом ногу с оттянутым вперед носком выносят на высоту 15–20 см от земли и ставят ее твердо на всю ступню (рис. 8.6).



Рис. 8.6. Движение строевым шагом:

а – положение по окончании первого шага; *б* – начало движения (первый шаг);
в – шаг на месте

Руками, начиная от плеча, производят движения около тела:

- вперед – сгибая их в локтях так, чтобы кисти поднимались выше пряжки пояса на ширину ладони и на расстоянии ладони от тела, а локоть находился на уровне кисти руки;
- назад – до отказа в плечевом суставе.

Пальцы рук полусогнуты, голову следует держать прямо, смотреть перед собой.

При движении походным шагом ногу выносят свободно, не оттягивая носок, и ставят ее на землю, как при обычной ходьбе, руками производят свободные движения около тела.

При движении походным шагом по команде «*Смирно*» переходят на строевой шаг. При движении строевым шагом по команде «*Вольно*» идут походным шагом.

Движение бегом начинается по команде «*Бегом – марш*».

При движении с места по предварительной команде корпус слегка подать вперед, руки полусогнуть, отведя локти несколько назад. По исполнительной команде начать бег с левой ноги. Руками производить свободные движения вперед и назад в такт бега.

Для перехода в движении с шага на бег по предварительной команде руки полусогнуть, отведя локти несколько назад. Исполнительная команда подается одновременно с постановкой левой ноги на землю. По этой команде правой ногой делают шаг и с левой ноги начинают движение бегом.

Для перехода с бега на шаг подается команда **«Шагом – марш»**. Исполнительная команда подается одновременно с постановкой правой ноги на землю. По этой команде сделать еще два шага бегом и с левой ноги начать движение шагом.

Обозначение шага на месте производится по команде **«На месте шагом – марш»** (в движении **«На месте»**). По этой команде шаг обозначают подниманием и опусканием ног, при этом ногу поднимают на 15-20 см от земли и ставят ее на всю ступню, начиная с носка; руками производят движения в такт шага (см. рис. 8.6). По команде **«Прямо»**, подаваемой одновременно с постановкой левой ноги на землю, делают правой ногой еще один шаг на месте и с левой ноги начинают движение полным шагом. При этом первые три шага должны быть строевыми.

Для прекращения движения подается команда, например: **«Рядовой Петров – стой»**. По исполнительной команде, подаваемой одновременно с постановкой на землю правой или левой ноги, следует сделать еще один шаг и, приставив ногу, принять строевую стойку.

Для изменения скорости движения подаются команды: **«Шире шаг»**, **«Короче шаг»**, **«Чаще шаг»**, **«Реже шаг»**, **«Полшага»**, **«Полный шаг»**.

Повороты в движении выполняются по командам: **«Направо»**, **«Пол-оборота направо»**, **«Налево»**, **«Пол-оборота налево»**, **«Кругом – марш»**.

Для поворота *направо*, *пол-оборота направо*, *налево*, *пол-оборота налево* исполнительная команда подается одновременно с постановкой на землю правой (левой) ноги. По этой команде с левой (правой) ноги нужно сделать шаг, повернуться на носке левой (правой) ноги, одновременно с поворотом вынести правую (левую) ногу вперед и продолжать движение в новом направлении.

Для поворота *кругом* исполнительная команда подается одновременно с постановкой на землю правой ноги. По этой команде следует сделать еще один шаг левой ногой (по счету «раз»), вынести правую ногу на полшага вперед и несколько влево и, резко повернувшись в сторону левой руки на носках обеих ног (по счету «два»), продолжать движение с левой ноги в новом направлении (по счету «три»).

При поворотах движение руками производится в такт шага.

8.3. Военское приветствие

Военское приветствие является воплощением товарищеской сплоченности военнослужащих, свидетельством взаимного уважения и проявления общей культуры. Все военнослужащие обязаны при встрече (обгоне) приветствовать друг друга.

Подчиненные и младшие по воинскому званию приветствуют первыми, а при равном положении первым приветствует тот, кто считает себя более вежливым и воспитанным.

Военнослужащие обязаны, кроме того, приветствовать Могилу Неизвестного Солдата; братские могилы воинов, павших в боях за свободу и независимость Отечества; боевое знамя воинской части, а также военно-морской флаг; похоронные процессии, сопровождаемые воинскими подразделениями.

Военское приветствие выполняется четко и молодежато, с точным соблюдением правил строевой стойки и движения.

Для выполнения воинского приветствия на месте вне строя без головного убора за 3–4 шага до начальника (старшего) нужно повернуться в его сторону, принять строевую стойку и смотреть ему в лицо, поворачивая вслед за ним голову.

Если головной убор надет, то, кроме того, следует приложить кратчайшим путем правую руку к головному убору так, чтобы пальцы были вместе, ладонь прямая, средний палец касался нижнего края головного убора (у козырька), а локоть был на линии и высоте плеча (рис. 8.7, а). При повороте головы в сторону начальника (старшего) положение руки у головного убора остается без изменения. Когда начальник (старший) минует выполняющего воинское приветствие, голову нужно поставить прямо и одновременно с этим опустить руку.

Для выполнения воинского приветствия в движении вне строя без головного убора за 3–4 шага до начальника (старшего) одновременно с постановкой ноги требуется прекратить движение руками, повернуть голову в его сторону и, продолжая движение, смотреть ему в лицо. Пройдя начальника (старшего), голову поставить прямо и продолжать движение руками.

При надетом головном уборе одновременно с постановкой ноги на землю необходимо повернуть голову и приложить правую руку к головному убору, левую руку держать неподвижно у бедра (рис. 8.7, б); пройдя начальника (старшего), одновременно с постановкой левой ноги на землю голову поставить прямо, а правую руку опустить.



Рис. 8.7. Выполнение воинского приветствия:
а – на месте; б – в движении

Если у военнослужащего руки заняты ношей, воинское приветствие выполняется поворотом головы в сторону начальника (старшего).

При обгоне начальника (старшего) воинское приветствие выполняется с первым шагом обгона, со вторым шагом голову поставить прямо и правую руку опустить.

8.4. Выход из строя и возвращение в строй

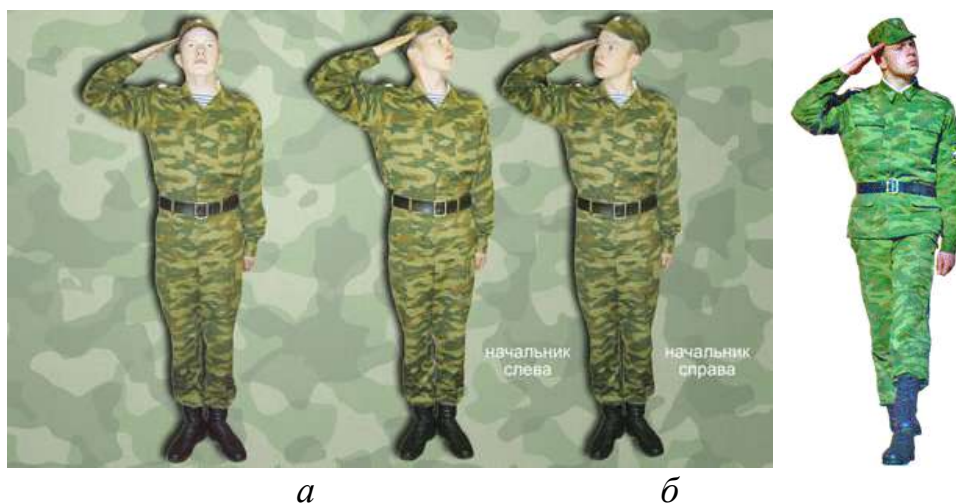
Для выхода военнослужащего из строя подается команда. Например: *«Рядовой Иванов. Выйти из строя на столько-то шагов»* или *«Рядовой Иванов. Ко мне (бегом ко мне)»*.

Военнослужащий, услышав свою фамилию, отвечает: *«Я»*, а по команде о выходе (о вызове) из строя отвечает: *«Есть»*. По первой команде военнослужащий строевым шагом выходит из строя на указанное количество шагов, считая от первой шеренги, останавливается и поворачивается лицом к строю. По второй команде военнослужащий, сделав один-два шага от первой шеренги прямо, на ходу поворачивается в сторону начальника, кратчайшим путем строевым шагом подходит (подбегает) к нему и, остановившись за два-три шага, докладывает о прибытии. Например: *«Товарищ лейтенант. Рядовой Иванов по вашему приказу прибыл»*.

При выходе военнослужащего из второй шеренги он слегка накладывает левую руку на плечо впереди стоящего военнослужащего, который делает шаг вперед и, не приставляя правой ноги, шаг вправо, пропускает выходящего из строя военнослужащего, затем становится

на свое место.

При выходе военнослужащего из первой шеренги его место занимает стоящий за ним военнослужащий второй шеренги.

При выходе военнослужащего из колонны по два, по три (по четыре) он выходит из строя в сторону ближайшего фланга, делая предварительно поворот направо (налево). Если рядом стоит военнослужащий, он делает шаг правой (левой) ногой в сторону и, не приставляя левой (правой) ноги, шаг назад, пропускает выходящего из строя военнослужащего и затем становится на свое место.

Для возвращения военнослужащего в строй подается команда. Например: **«Рядовой Иванов. Стать в строй»** или только **«Стать в строй»**.

По команде **«Рядовой Иванов»** военнослужащий, стоящий лицом к строю, услышав твою фамилию, поворачивается лицом к начальнику и отвечает: **«Я»**, а по команде **«Стать в строй»**, если он без автомата или с автоматом в положении «за спину», прикладывает руку к головному убору, отвечает: **«Есть»**, поворачивается в сторону движения, с первым шагом опускает руку, двигаясь строевым шагом, кратчайшим путем становится на свое место в строю.

Если подается только команда **«Стать в строй»**, военнослужащий возвращается в строй без предварительного поворота к начальнику.

8.5. Подход к начальнику и отход от него

При подходе к начальнику вне строя военнослужащий за пять-шесть шагов до него переходит на строевой шаг, за два-три шага останавливается и одновременно с приставлением ноги прикладывает правую руку к головному убору, после чего докладывает о прибытии (рис. 8.8, а). По окончании доклада руку опускает.

При отходе от начальника военнослужащий, получив разрешение идти, прикладывает правую руку к головному убору, отвечает: **«Есть»**, поворачивается в сторону движения, с первым шагом опускает руку и, сделав три-четыре шага строевым, продолжает движение походным шагом (рис. 8.8, б).



а



б

Рис. 8.8. Подход к начальнику (а) и отход от него (б)

8.6. Строи отделения

Развернутый строй. Развернутый строй отделения может быть одношереножный или двухшереножный.

Построение отделения в одношереножный (двухшереножный) строй производится по команде **«Отделение, в одну шеренгу (в две шеренги) – становись»**.

Приняв строевую стойку и подав команду, командир отделения становится лицом в сторону фронта построения; отделение выстраивается согласно штату влево от командира в одну или две шеренги.

Отделение численностью четыре человека и менее всегда строится в одну шеренгу.

При необходимости выровнять отделение на месте подается команда **«Равняйся»** или **«Налево – равняйся»**.

По команде **«Равняйся»** все, кроме правофлангового, поворачивают голову направо (правое ухо выше левого, подбородок приподнят) и выравниваются так, чтобы каждый видел грудь четвертого человека, считая себя первым. По команде **«Налево – равняйся»** все, кроме левофлангового, голову поворачивают налево (левое ухо выше правого, подбородок приподнят).

При выравнивании военнослужащие могут несколько передвигаться вперед, назад или в стороны.

По окончании выравнивания полагается команда **«Смирно»**, по которой все военнослужащие быстро ставят голову прямо.

При выравнивании отделения после поворота его кругом в команде указывается сторона равнения. Например: **«Направо (налево) – равняйся»**.

По команде **«Вольно»** и по команде **«Заправиться»** на месте военнослужащие могут стать свободно, ослабить в колене правую или левую ногу, но не сходить с места, не ослаблять внимания и не разговаривать.

По команде **«Отделение – разойдись»** – военнослужащие выходят из строя. Для сбора отделения подается команда **«Отделение – ко мне»**, по которой военнослужащие бегом собираются к командиру и по его дополнительной команде выстраиваются.

Повороты отделения выполняются одновременно всеми военнослужащими с соблюдением равнения по установленным Уставом командам и правилам. После поворота отделения в двухшереножном строю направо (налево) командир отделения делает полшага вправо (влево), а при повороте кругом – шаг вперед.

Для движения отделения подаются команды: **«Отделение, шагом (строевым шагом, бегом) – марш»**. Если необходимо, в команде указываются направление движения и сторона равнения. Например: **«Отделение, на такой-то предмет равнение направо (налево), шагом (строевым шагом, бегом) – марш»**.

По команде **«Марш»** все военнослужащие одновременно начинают движение с левой ноги, соблюдая равнение и сохраняя интервалы и дистанции. Если сторона равнения не указана, равнение производится в сторону правого фланга взглядом без поворота головы.

Для остановки отделения подается команда **«Отделение – стой»**.

Для перемены направления захождением плечом подается команда **«Отделение, правое (левое) плечо вперед, шагом – марш»** (на ходу – **«Марш»**). По этой команде отделение начинает захождение правым (левым) плечом вперед: фланговый заходящего фланга, повернув голову вдоль фронта, идет полным шагом, сообразуя свое движение так, чтобы не потеснить остальных к неподвижному флангу; фланговый неподвижного фланга обозначает шаг на месте и постепенно поворачивается налево (направо), сообразуясь с движением заходящего фланга; остальные, соблюдая равнение по фронту взглядом в сторону заходящего фланга (не поворачивая головы) и чувствуя

локтем соседа со стороны неподвижного фланга, делают шаг – тем меньший, чем ближе они находятся к неподвижному флангу.

Когда отделение сделает захождение насколько нужно, подается команда **«Прямо»** или **«Отделение – стой»**.

Для перестроения отделения из одной шеренги в две предварительно производится расчет на первый и второй по команде **«Отделение, на первый и второй – рассчитайсь»**. По этой команде каждый военнослужащий, начиная с правого фланга, по очереди быстро поворачивает голову к стоящему слева от него военнослужащему, называет свой номер и быстро ставит голову прямо; левофланговый голову не поворачивает.

Так же производится расчет по общей нумерации, для чего подается команда **«Отделение, по порядку – рассчитайсь»**. В двухшереножном строю левофланговый второй шеренги по окончании расчета строя по общей нумерации докладывает: **«Полный»** или **«Неполный»**.

Перестроение отделения на месте из одной шеренги в две производится по команде **«Отделение, в две шеренги – стройся»**. По исполнительной команде вторые номера делают с левой ноги шаг назад, не приставляя правой ноги, шаг вправо, чтобы стать в затылок первым номерам, и приставляют левую ногу.

Для перестроения отделения на месте из сомкнутого двухшереножного строя в одношереножный строй отделение предварительно размыкается на один шаг, после чего подается команда **«Отделение, в одну шеренгу – стройся»**. По исполнительной команде вторые номера выходят на линию первых, делая с левой ноги шаг влево, не приставляя правой ноги, шаг вперед, и приставляют левую ногу.

Походный строй. Походный строй отделения может быть в колонну по одному или в колонну по два.

Построение отделения в колонну по одному (по два) на месте производится по команде **«Отделение, в колонну по одному (по два) – становись»**. Приняв строевую стойку и подав команду, командир отделения становится лицом в сторону движения, а отделение выстраивается, согласно штату, в колонну по одному или в колонну по два.

Перестроение отделения из развернутого строя в колонну производится поворотом отделения направо по команде **«Отделение, направо»**. При повороте двухшереножного строя командир отделения делает полшага вправо.

Перестроение отделения из колонны в развернутый строй про-

изводится поворотом отделения налево по команде **«Отделение, нале-во»**. При повороте отделения из колонны по два командир отделения делает полшага вперед.

Перестроение отделения из колонны по одному в колонну по два производится по команде **«Отделение, в колонну по два шагом – марш»** (на ходу – **«Марш»**). По исполнительной команде командир отделения (направляющий) идет вполшага, вторые номера, выходя вправо, в такт шага занимают свои места в колонне; отделение двигается вполшага до команды **«Прямо»** или **«Отделение, стой»**.

Перестроение отделения из колонны по два в колонну по одному производится по команде **«Отделение, в колонну по одному шагом – марш»** (на ходу – **«Марш»**). По исполнительной команде командир отделения (направляющий) идет полным шагом, а остальные – вполшага; по мере освобождения места вторые номера в такт шага заходят в затылок первым и продолжают движение полным шагом.

Для перемены направления движения колонны подаются команды:

- **«Отделение, правое (левое) плечо вперед – марш»**, направляющий заходит налево (направо) до команды **«Прямо»**, остальные следуют за ним;

- **«Отделение, за мной – марш (бегом – марш)»**, отделение следует за командиром.

Выполнение воинского приветствия в строю на месте и в движении. Для выполнения воинского приветствия в строю на месте, когда начальник подойдет на 10–15 шагов, командир отделения командует: **«Отделение, смирно, равнение на-право (на-лево, на-середину)»**.

Военнослужащие отделения принимают строевую стойку, одновременно поворачивают голову направо (налево) и провожают начальника взглядом, поворачивая вслед за ним голову.

При подходе начальника с тыльной стороны строя командир отделения поворачивает отделение кругом, а затем подает команду для выполнения воинского приветствия.

Командир отделения, подав команду для выполнения воинского приветствия, прикладывает руку к головному убору (если он с оружием в положении «на ремень» или «на грудь», рука к головному убору не прикладывается); подходит строевым шагом к начальнику; за два-три шага до него останавливается и докладывает. Например: **«Товарищ лейтенант, второе отделение занимается тем-то. Командир отделения сержант Петров»**.

Начальник, которого приветствуют, прикладывает руку к головному убору после подачи команды для выполнения воинского приветствия.

Окончив доклад, командир отделения, не опуская руку от головного убора, делает левой (правой) ногой шаг в сторону с одновременным поворотом направо (налево) и, пропустив начальника вперед, следует за ним в одном-двух шагах сзади и с внешней стороны строя.

По прохождении начальника или по команде **«Вольно»**, командир отделения командует: **«Вольно»**, – и опускает руку.

Для выполнения воинского приветствия в строю в движении за 10–15 шагов до начальника командир отделения командует: **«Отделение, смирно, равнение на-право (на-лево)»**. По команде **«Смирно»** все военнослужащие переходят на строевой шаг, а по команде **«Равнение на-право (на-лево)»** одновременно поворачивают голову в сторону начальника и прекращают движение руками или рукой, не занятой оружием.

Командир отделения, если он без оружия или с оружием в положении «за спину», повернув голову, прикладывает руку к головному убору.

По прохождении начальника или по команде **«Вольно»** командир отделения командует: **«Вольно»**, – и опускает руку.

Вопросы и задания

1. Что в себя включает строевая подготовка?
2. Расскажите и покажите, как выполняется строевая стойка.
3. Покажите, как отдается честь на месте и в движении вне строя без головного убора и при надетом головном уборе.
4. Покажите порядок выхода из строя из первой и второй шеренги и возвращения в строй.
5. Покажите порядок подхода к начальнику и отхода от него вне строя.
6. Расскажите о выполнении воинского приветствия в строю на месте и в движении.
7. Ознакомьтесь с учебным материалом, заполните соответствующие разделы рабочей тетради. Подготовьте презентацию на электронном носителе на выбор по темам преподавателя.

Глава 9. ОГНЕВАЯ ПОДГОТОВКА

Огневая подготовка проводится с целью обучить личный состав умелому использованию своего оружия в различных условиях боевой обстановки для поражения различных целей.

9.1. Основные виды огнестрельного оружия

В ВС РФ применяется боевое огнестрельное стрелковое оружие.

Стрелковое оружие – это ствольное оружие для стрельбы пулями или другими поражающими элементами. В настоящее время сложилась следующая классификация:

- *по калибру* – малого (6,5 мм), нормального (6,5–9,0 мм) и крупного (9,0–14,5 мм);
- *назначению* – боевое, пристрелочное, учебное, спортивное и охотничье;
- *способу управления и удержания* – револьверы, пистолеты, пистолеты-пулеметы, автоматы, винтовки, карабины, пулеметы и гранатометы;
- *источнику поражающего элемента* – огнестрельное, пневматическое;
- *способу использования* – ручное и станковое;
- *способу обслуживания в бою* – индивидуальное и групповое;
- *степени автоматизации* – неавтоматическое, самозарядное и автоматическое;
- *количеству стволов* – одно-, двух- и многоствольное;
- *конструкции ствола* – нарезное и гладкоствольное.

Наибольший интерес представляет классификация по способу управления и удержания, так как она определяет собственно виды огнестрельного оружия.

Револьвер – личное многозарядное неавтоматическое стрелковое оружие с вращающимся барабаном, предназначенное для поражения противника на расстоянии до 100 м.

Пистолет – является личным огнестрельным оружием, предназначенным для поражения противника на расстоянии до 50–70 м.

Пистолет-пулемет – индивидуальное огнестрельное автоматическое оружие, спроектированное под пистолетный патрон. Он сочетает в себе портативность пистолета с непрерывным пулеметным огнем.

Автомат – индивидуальное автоматическое стрелковое оружие, предназначенное для поражения живой силы противника.

Винтовка – индивидуальное стрелковое оружие, предназначенное для поражения противника огнем, штыком и прикладом.

Снайперская винтовка – предназначена для ведения высокоточной стрельбы по наиболее важным одиночным целям с использованием оптического прицела.

Карабин – облегченная и укороченная винтовка.

Пулемет – автоматическое стрелковое оружие для стрельбы со специальной опоры, предназначенное для поражения пулями наземных, воздушных и надводных целей.

Гранатомет – преимущественно переносное огнестрельное оружие, предназначенное для поражения бронированных целей, живой силы и военной техники гранатой.

Калибром называется диаметр канала ствола, а также диаметр пули.

9.2. Основы баллистики

Наука о выстреле, вернее о движении снаряда (пули) в стволе и в воздухе, называется **баллистика**. Это очень важная наука в военном деле, так как без нее невозможно рассчитать и построить современные образцы огнестрельного оружия и метко стрелять.

Знание законов баллистики дает возможность установить, как будет двигаться пуля (снаряд) в данных конкретных условиях, и, следовательно, понять, какие необходимо принять меры, чтобы эта пуля (снаряд) попала в цель и произвела наибольшее разрушительное действие. Баллистика подразделяется на внутреннюю и внешнюю.

Внутренняя баллистика – это наука, изучающая процессы, которые происходят при выстреле и особенно при движении пули по каналу ствола. *Внешняя баллистика* – наука, изучающая движение пули (гранаты) после ее вылета из канала ствола и прекращения действия на нее пороховых газов.

Основным источником энергии для метания пуль (снарядов) являются взрывчатые вещества.

Взрывчатыми веществами называются такие химические соединения и смеси, которые способны под влиянием внешних воздействий к очень быстрым химическим превращениям, сопровождающимся выделением тепла и образованием сильно нагретых газов,

производить работу метания или разрушения.

Взрыв – процесс быстрого превращения взрывчатого вещества из твердого (жидкого) состояния в газообразное.

Для взрыва характерны следующие признаки:

- *скоротечность;*
- *образование большого количества газов;*
- *выделение большого количества тепла.*

Взрывчатые превращения могут происходить в двух формах: *горения и взрыва (детонации).*

При горении взрывчатого вещества на открытом воздухе образующиеся газы быстро рассеиваются. Поэтому давление не повышается, и скорость горения сравнительно невелика. В замкнутом пространстве образующимся газам выхода нет. Они заполняют все пространство, поэтому их давление растет. Под действием этого давления взрывчатое превращение идет очень быстро, т. е. получается не обыкновенное горение, а взрыв.

Выстрел из стрелкового оружия получается в результате горения пороха, когда процесс превращения взрывчатого вещества протекает со скоростью нескольких м/с и сопровождается быстрым нарастанием давления газов. Взрыв же снаряда происходит в процессе превращения взрывчатого вещества, протекающего со скоростью нескольких сот м/с, и сопровождается резким повышением давления газов.

Сведения из внутренней баллистики

Явление выстрела. В баллистике выстрел рассматривается как очень сложное явление, объединяющее совокупность механических, физических, химических, термодинамических и газодинамических процессов, происходящих в оружии от момента начала воспламенения заряда до момента окончания истечения пороховых газов из канала ствола оружия после вылета пули.

Выстрел из стрелкового оружия происходит следующим образом. При спуске курка с боевого взвода боек ударяет по капсюлю патрона, досланного в патронник, вызывая этим мгновенный взрыв ударного состава капсюля. Возникающее при этом сильное пламя через затравочные отверстия в дне гильзы проникает к пороховому заряду, воспламеняя его. Пороховой заряд, сгорая, выделяет большое количество сильно нагретых упругих пороховых газов, создающих высокое давление. Газы, расширяясь, давят с одинаковой силой во

все стороны (на стенки гильзы, пулю), которые, в свою очередь, давят на стенки патронника и затвор. Прочные стенки патронника и плотное запирающее затвором канала ствола оказывают расширяющимся газам большое сопротивление. Поэтому газы распространяются в направлении наименьшего сопротивления и давят на пулю, выталкивая ее из канала ствола. В результате давления газов на дно пули она сдвигается с места и врезается в нарезы. Вращаясь по нарезам, пуля продвигается по каналу ствола с непрерывно возрастающей скоростью и выбрасывается наружу по направлению оси канала ствола. Раскаленные газы и частицы несгоревшего пороха, истекающие из канала ствола вслед за пулей, при встрече с воздухом образуют пламя и ударную волну, которая является источником звука при выстреле. Давление газов на дно гильзы вызывает движение оружия (ствола) назад. От давления газов на стенки гильзы и ствола происходит их растяжение (упругая деформация), и гильза, плотно прижимаясь к патроннику, препятствует прорыву пороховых газов в сторону затвора. Одновременно при выстреле возникает колебательное движение (вибрация) ствола и происходит его нагревание. В этом и состоит явление выстрела.

Таким образом, **выстрелом** называют выбрасывание пули из канала ствола оружия энергией газов, образующихся при сгорании порохового заряда.

При выстреле из автоматического оружия, устройство которого основано на принципе использования энергии пороховых газов, отводимых через отверстие в стенке ствола (например, АК, СВД и др.), часть пороховых газов после прохождения пулей газоотводного отверстия устремляется через него в газовую камеру, ударяет в поршень и отбрасывает поршень с затворной рамой (толкатель с затвором) назад. Пока затворная рама не пройдет определенное расстояние, обеспечивающее вылет пули из канала ствола, затвор продолжает запирает канал ствола. После вылета пули из канала ствола происходит его отпирание; затворная рама и затвор, двигаясь назад, сжимают возвратную пружину; затвор при этом извлекает из патронника гильзу. При движении вперед под действием сжатой пружины затвор досылает очередной патрон в патронник и вновь запирает канал ствола.

При выстреле из автоматического оружия, устройство которого основано на принципе использования энергии отдачи (например ПМ, АПС и др.), давление газов через дно гильзы передается на затвор и вызывает движение затвора с гильзой назад. Это движение

начинается в момент, когда давление пороховых газов на дно гильзы преодолевает инерцию затвора и усилие возвратной пружины. Пуля к этому времени уже вылетает из канала ствола. Отходя назад, затвор сжимает возвратную пружину, затем под действием энергии сжатой пружины он движется вперед и досылает очередной патрон в патронник.

Начальная скорость пули. Пуля при выстреле из стрелкового оружия, начиная передвигаться по каналу ствола под действием пороховых газов все быстрее, достигает своей максимальной скорости в нескольких сантиметрах от дульного среза. Затем, двигаясь по инерции и встречая сопротивление воздушной среды, пуля начинает терять свою скорость.

Скорость движения пули у его дульного среза в момент вылета ее из канала ствола оружия принято называть *начальной скоростью*. Величина начальной скорости является одной из важнейших характеристик не только патронов, но и боевых свойств оружия. Она влияет на дальность стрельбы, дальность прямого выстрела, ударное действие пули по цели (убойное, пробивное) и другие показатели.

Отдача оружия при выстреле и образование угла вылета. Как уже говорилось, при выстреле силы пороховых газов как бы отбрасывают оружие и пулю в разные стороны.

Движение ствола и связанных с ним деталей в сторону, противоположную движению пули во время выстрела под действием давления пороховых газов, называется *отдачей*. Она ощущается в виде толчка и воспринимается плечом или рукой стрелка.

Сила давления пороховых газов, вызывающих отдачу, и сила сопротивления отдаче (упор приклада, рукоятки) расположены не на одной прямой и направлены в противоположные стороны. В результате этого образуется пара сил, которая заставляет винтовку во время выстрела отклоняться дульной частью вверх (рис. 9.1, а). При стрельбе из короткоствольного оружия (револьверов и пистолетов) отдача ощущается в виде толчка в руку и также вызывает смещение оружия (рис. 9.1, б).

Угол, образованный направлением оси канала ствола до выстрела и ее направлением в момент вылета пули из канала ствола, называется *углом вылета*.

Импульс отдачи и опрокидывающий момент, возникающий из-за наличия плеча между направлением действия отдачи и точкой опоры оружия, являются наиболее значимыми факторами, отрицательно влияющими на меткость стрельбы.



Рис. 9.1. Смещение винтовки (а) и пистолета (б) назад и подбрасывание дульной части вверх при отдаче

Энергетические характеристики пули. Пуля, выброшенная из канала ствола стрелкового оружия, обладает огромной кинетической энергией.

Основными энергетическими характеристиками пули являются пробивная, останавливающая и убойная способности.

Пробивное действие пули характеризуется ее способностью пробить преграду определенной плотности и ширины.

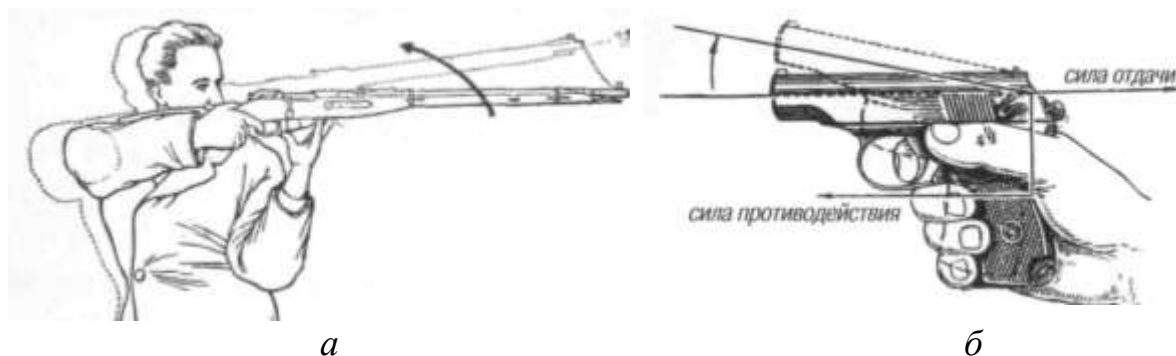
Убойное действие пули формулируется как боевое действие, приводящее к лишению живой цели боеспособности.

Пуля при попадании в живой организм (при скорости пули не менее 700 м/с) вызывает гидродинамический удар, который, передаваясь во все стороны, вызывает разрушение тканей и общий шок. Установлено, что пуля стрелкового оружия обладает достаточной убойной силой, если ее кинетическая энергия не менее 80 Дж.

Останавливающая сила пули характеризуется ее способностью вызывать у пораженного ею человека шоковое состояние, в результате чего он лишается способности активно противодействовать или продолжать движение.

Останавливающее действие пули зависит не только от ее калибра, скорости полета и массы, но и от того, в какое место на теле человека она попала. Только при попадании в позвоночник или мозг обеспечивается стопроцентная вероятность мгновенного выхода жертвы из строя.

Действие пороховых газов на ствол и меры по его сбережению. Как уже известно, при выстреле давление газов в стволе достигает очень больших величин, поэтому устройство ствола должно обеспечить достаточную его прочность.

Под *прочностью* понимается способность ствола выдерживать

определенное давление пороховых газов без остаточной деформации.

Однако в процессе эксплуатации могут возникнуть условия, при которых давление в канале ствола может превосходить рассчитанный запас прочности. В этом случае ствол подвергается остаточной деформации, т. е. расширившись под действием газов, после прекращения давления не восстанавливает своих размеров. Такое давление вызывает *раздутие* и даже *разрыв* ствола. В большинстве случаев раздутие получается от попадания в ствол посторонних предметов (пакли, тряпки, песка, земли и т. п.).

Из конкретного ствола можно сделать только определенное число выстрелов, после которого наступает предельная степень его износа, и он теряет свои качества. Предельное число выстрелов, которое можно сделать из данного ствола до допустимой степени его износа, называется *живучестью ствола*.

Живучесть хромированных стволов стрелкового оружия достигает 20–30 тыс. выстрелов. Основным признаком, по которому в практике можно судить о непригодности стволов, для стрелкового оружия является увеличение рассеивания пуль до 2,5 раза по сравнению с начальным.

Для повышения живучести важно установить причины, вызывающие износ ствола. Их обычно объединяют в три основные группы: *механические, термические и химические*.

К причинам износа механического характера относятся удары и трение пуль о нарезы ствола, неправильное использование принадлежностей, нагар, остающийся в канале ствола после выстрела.

Причинами износа термического характера является высокая температура пороховых газов, вызывающая появление на стенках ствола сетки трещин (*сетки разгара*), а также приводящая к их оплавлению в местах скола.

К причинам химического характера относится образующийся при выстреле нагар, который приводит к коррозии ствола.

Все эти причины вызывают изменение поверхности канала и приводят к его расширению, особенно в дульной части и у пульного входа, следствием чего является плохое центрирование пули в стволе и понижение начальной скорости. Это приводит к значительному увеличению рассеивания, неправильности полета пули и уменьшению дальности стрельбы, а также сокращению его общего срока службы.

Прочность и живучесть ствола во многом зависит от ухода за ним, от своевременного его осмотра, чистки и смазки. Правильный уход за

оружием позволяет значительно повысить срок службы ствола.

Режим огня – наибольшее количество выстрелов, которое может быть произведено за определенный промежуток времени без ущерба для материальной части оружия, безопасности и без ухудшения результатов стрельбы. Каждый вид оружия имеет свой режим огня.

Несоблюдение режима огня приводит к чрезмерному нагреву ствола и, следовательно, к преждевременному его износу, а также к резкому снижению результатов стрельбы.

Сведения из внешней баллистики

Образование траектории. Вылетев из канала ствола под действием пороховых газов, пуля движется в воздухе по инерции. Если бы полет пули (гранаты) совершался в безвоздушном пространстве и на нее не действовала бы сила тяжести, пуля двигалась бы прямолинейно, равномерно и бесконечно.

В действительности полет вращающейся продолговатой пули в воздухе представляет собой очень сложное явление. При движении пули главными силами, действующими на нее, являются *сила тяжести* и *сила сопротивления воздуха*. Сила тяжести заставляет пулю постепенно понижаться, а сила сопротивления воздуха непрерывно замедляет движение пули и стремится опрокинуть ее.

Вследствие совместного действия этих сил пуля теряет скорость и изменяет направление своего движения, перемещаясь в воздушной среде по кривой линии, проходящей ниже направления канала ствола.

Кривая линия, которую описывает в пространстве центр тяжести двигающейся пули (снаряда) в полете, называется *траекторией*.

Для того чтобы пуля пролетела определенное расстояние и попала в цель, необходимо направить ствол оружия куда-то выше цели, с тем, чтобы траектория пули, изгибаясь под действием силы тяжести, пересекла центр цели. Для этого нужно, чтобы ось канала ствола и плоскость горизонта оружия составляли некоторый угол, который называется *углом возвышения*.

Сопротивление воздушной среды оказывает сильное тормозящее действие на пулю, в связи с чем она теряет свою скорость.

Величина силы сопротивления воздуха зависит от скорости полета, формы и калибра пули, а также от ее поверхности и плотности воздуха.

Сила сопротивления воздуха возрастает с увеличением калибра

пули, скорости ее полета и плотности воздуха.

Сила сопротивления воздуха не только тормозит полет пули, но и стремится опрокинуть ее головную часть назад. И чем больше скорость пули и она длиннее, тем сильнее опрокидывающее действие воздуха. Вполне понятно, что при таком действии пуля в полете начнет кувыркаться. При этом, подставляя потоку воздуха то одну, то другую сторону, она будет быстро терять скорость. В результате дальность полета будет небольшой, а кучность неудовлетворительной.

Чтобы пуля приобрела способность бороться с опрокидывающим действием силы сопротивления воздуха, сохраняла устойчивость в полете, ей придают быстрое вращательное движение вокруг продольной оси. Пуля приобретает его, благодаря винтообразным нарезам в канале ствола оружия. Под действием давления пороховых газов пуля продвигается по каналу вперед, одновременно вращаясь вокруг своей продольной оси. По вылете из ствола она по инерции сохраняет полученное движение – поступательное и вращательное.

Однако вращательное движение пули, столь необходимое для придания ей устойчивости во время полета, имеет и свои отрицательные стороны – вращающаяся пуля отклоняется в сторону от плоскости стрельбы. Боковое отклонение вращающейся пули от плоскости стрельбы в сторону ее вращения называется *деривацией*. Оно осложняет стрельбу. По мере удаления пули от дульного среза оружия величина деривационного отклонения ее быстро и прогрессивно возрастает.

Прямой выстрел и его практическое значение. Выстрел, при котором траектория полета пули не поднимается над линией прицеливания выше цели на всем своем протяжении, называется *прямым выстрелом* (рис. 9.2).



Рис. 9.2. Прямой выстрел

Дальность прямого выстрела зависит от высоты цели и настильности траектории. Чем выше цель и чем настильнее

траектория, тем больше дальность прямого выстрела и тем на большем протяжении местности цель может быть поражена с одной установки прицела.

Практическое значение прямого выстрела заключается в том, что на расстояниях, соответствующих дальностям прямого выстрела, огонь можно вести с установкой прицела, соответствующей дальности прямого выстрела.

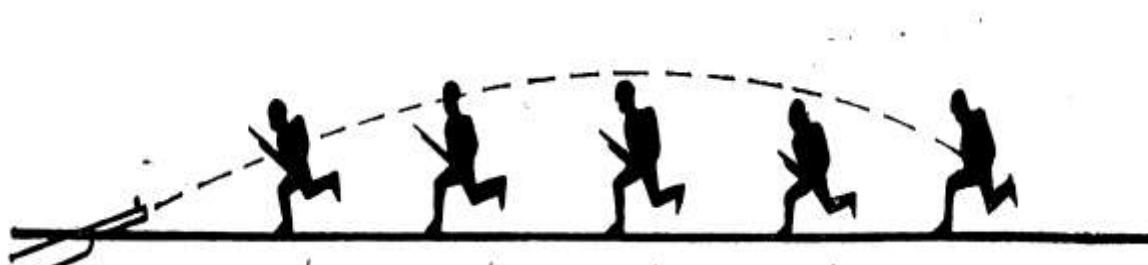
Влияние внешних условий на полет пули

С увеличением атмосферного давления плотность воздуха увеличивается, а вследствие этого увеличивается сила сопротивления воздуха и уменьшается дальность полета пули. Наоборот, с уменьшением атмосферного давления плотность и сила сопротивления воздуха уменьшаются, а дальность полета пули увеличивается.

При повышении температуры плотность воздуха уменьшается, а вследствие этого увеличивается дальность полета пули. Наоборот, с понижением температуры плотность и сила сопротивления воздуха увеличиваются и дальность полета пули уменьшается.

Продольный ветер (попутный и встречный) на полет пули оказывает незначительное влияние. *Боковой ветер* оказывает давление на боковую поверхность пули и отклоняет ее в сторону от плоскости стрельбы в зависимости от направления: ветер справа отклоняет в левую сторону, ветер слева – в правую сторону. Ветер, дующий под острым углом к плоскости стрельбы, оказывает одновременно влияние и на изменение дальности полета пули, и на боковое ее отклонение.

Изменение влажности воздуха оказывает незначительное влияние на плотность воздуха и, следовательно, на дальность полета пули, поэтому оно не учитывается при стрельбе.

Основы стрельбы из стрелкового оружия

Рассеивание пуль при стрельбе. При стрельбе из одного и того же оружия, даже при самом тщательном соблюдении точности и однообразия производства выстрелов, каждая пуля вследствие ряда случайных причин описывает свою траекторию и имеет свою точку падения (точку встречи), не совпадающую с другими, вследствие чего происходит разбрасывание пуль.

Явление разбрасывания пуль при стрельбе из одного и того же оружия в практически одинаковых условиях называется *естественным рассеиванием пуль*. Оно обусловлено действием случайных раз-

нообразных причин, изменяющихся от выстрела к выстрелу.

Причины, вызывающие рассеивание пуль, могут быть сведены в три группы: причины, вызывающие разнообразие начальных скоростей; причины, вызывающие разнообразие углов бросания и направления стрельбы; причины, вызывающие разнообразие условий полета пули.

При каждом выстреле в разном сочетании действуют все три группы причин. Это приводит к тому, что полет каждой пули происходит по траектории, отличной от траектории других пуль.

Устранить полностью причины, вызывающие рассеивание, а следовательно, устранить и само рассеивание невозможно. Однако, зная причины, от которых зависит рассеивание, можно уменьшить влияние каждой из них и тем самым уменьшить рассеивание.

Меткость стрельбы. Под меткостью стрельбы понимают сочетание кучности и точности стрельбы. *Меткость стрельбы* определяется точностью совмещения средней точки попадания (СТП) с наметченной точкой на цели и величиной рассеивания. При этом, чем ближе СТП к наметченной точке и чем меньше рассеивание пуль, тем точнее стрельба.

На меткость стрельбы оказывает влияние большое количество факторов, зависящих как от оружия и стрелка, так и от условий стрельбы. Их можно разделить на четыре группы: внешние причины; причины, определяемые свойствами патрона; причины, определяемые свойствами оружия, приборов стрельбы и наблюдения; причины, зависящие от стрелка.

При стрельбе на большие и средние дальности меткость стрельбы в основном определяется внешнебаллистическими факторами (первая и вторая группы причин) и точностью определения исходных данных для внесения поправок на температуру, ветер, деривацию, угол места цели, скорость движения цели (при стрельбе по движущимся целям) и т. п. При стрельбе на близкие дальности меткость стрельбы в основном зависит от оружия и стрелка, а влияние внешних условий и причин, зависящих от патронов, резко ослабляется. Необходимо отметить, что личные качества стрелка существенно сказываются на меткости стрельбы во всех случаях и особенно при стрельбе из ручного огнестрельного оружия.

Роль стрелка в обеспечении хорошей меткости стрельбы общеизвестна. Одно и то же оружие в руках одного стрелка может давать отличную меткость, а в руках другого стрелка – плохую.

Для достижения хороших результатов стрельбы необходимы ос-

новательное изучение приемов стрельбы и правил ведения огня в бою из того или иного оружия и большая тренировка.

9.3. Меры безопасности при организации и проведении стрельб

Основные правила мер безопасности

Безопасность при стрельбе обеспечивается точным соблюдением требований Наставления, правильной организацией стрельб, высокой дисциплинированностью участников.

Каждый участник должен знать и беспрекословно соблюдать установленные меры безопасности при обращении с оружием и боеприпасами.

Безопасность при проведении стрельб обеспечивается четким и грамотным руководством проводимыми мероприятиями; исправностью оружия, имитационных средств, пулеприемников и противорикошетного оборудования, а также освещением, средствами усиления речи и передачи команд.

Границы стрельбища открытого типа обозначаются на местности надписями «**Стрельбище**», «**Стой, стреляют**», «**Проход и проезд запрещен**», которые устанавливаются в пределах хорошей видимости, а также в местах пересечения троп и дорог, ведущих на территорию стрельбища. При необходимости границы стрельбища (тира) могут окапываться траншеями. Все дороги и пешеходные тропы перекрываются шлагбаумами или другими заграждениями. Кроме того, в ближайших к стрельбищу (тиру) населенных пунктах вывешиваются объявления на русском и местном (национальном) языках о запрещении входить, въезжать на территорию стрельбища (тира) во время стрельбы.

Посторонние лица не должны бесконтрольно проникать в зоны организации и проведения стрельб.

Разрешение на открытие огня дает только руководитель стрельб или его помощник. Вести огонь разрешается по командам «**Огонь**» или «**Вперед**». Стрельба прекращается по командам «**Стой**», «**Стой, прекратить огонь**» или «**Отбой**».

При стрельбе в противошумных наушниках запрещается одевать, поправлять и снимать их с оружием в руках.

При выполнении специальных упражнений, связанных с поворотами, разворотами, кувырками, прыжками, оружие должно быть поставлено на предохранитель до момента открытия огня.

При передвижениях в ходе выполнения упражнений, при производстве действий с оружием, а также в паузах между выстрелами при стрельбе из пистолета в неограниченное время, оружие должно быть направлено вперед и вверх.

Ведение огня всеми стреляющими должно немедленно прекращаться самостоятельно или по команде руководителя стрельб в случаях:

- появления людей, машин или животных на мишенном поле, а также низко летящих летательных аппаратов над районом стрельбы;
- поднятия белого флага (фонаря) на командном пункте или блиндаже (укрытии);
- возникновения пожара от стрельбы.

Запрещается:

- расчехлять оружие или извлекать его из кобуры без разрешения руководителя стрельб;
- направлять оружие, независимо от того, заряжено оно или нет, в сторону, где находятся люди, или в сторону их возможного появления;
- заряжать оружие боевыми или холостыми патронами без команды руководителя стрельб;
- открывать и вести огонь без команды руководителя стрельб из неисправного оружия, в опасных направлениях, при поднятом белом флаге (фонаре) на командном пункте стрельбища (тира);
- оставлять заряженное оружие на огневом рубеже или где бы то ни было, а также передавать его другим лицам.

Меры безопасности при стрельбе из ручного стрелкового оружия

При стрельбе с двух рук из оружия со свободным ходом затвора хват должен быть таким, чтобы затвор не травмировал руки.

При стрельбе из короткоствольного оружия типа пистолетов-пулеметов нельзя удерживать его за ствол вблизи дульной части и за корпус, где имеются подвижные детали.

Если по каким-либо причинам патрон оказался выброшенным из патронника, стрельбу следует продолжать до израсходования всех патронов, а затем, подняв патрон, зарядить им оружие.

Запрещается использовать боеприпасы, если:

- на гильзе имеются ржавчина, помятости или зеленый налет;
- пуля шатается в дульце гильзы;

- капсюль выступает выше поверхности дна гильзы.

В случае нарушения участником указанных требований ведения огня немедленно прекращается. Участник, допустивший нарушение мер безопасности, удаляется с огневого рубежа.

9.4. Материальная часть стрелкового оружия

Автомат Калашникова

Назначение. АК является индивидуальным оружием и предназначен для уничтожения живой силы и поражения огневых средств противника. Из автомата ведется автоматический или одиночный огонь. Автоматический огонь является основным видом огня, он ведется короткими (2–3 выстрела) и длинными (5–10 выстрелов) очередями и непрерывно.

Технические данные автомата АК-74: калибр – 5,45 мм; применяемый патрон – 5,45×39; длина автомата – 940 мм; масса – 3600 г; прицельная дальность стрельбы – 1000 м; темп стрельбы 600 выстрелов/мин; боевая скорострельность: одиночным огнем – до 40 выстрелов/мин, очередями – до 100; начальная скорость полета пули – 900 м/с; предельная дальность полета пули – 3150 м.

Принцип работы АК основан на использовании энергии пороховых газов, отводимых через специальное отверстие из канала ствола в газовую камеру и действующих на газовый поршень (рис. 9.3, а).



Рис. 9.3. Цикл работы автомата Калашникова

Цикл работы осуществляется следующим образом. Для производства выстрела необходимо нажать на спусковой крючок. Курок выходит из зацепления с передним шепталом и под действием боевой пружины ударяет по ударнику. Происходит накол капсюля и воспламенение порохового заряда. Под действием расширяющихся пороховых газов пуля врезается в нарезы и движется по каналу ствола (рис. 9.3, б).

После того как пуля пройдет газоотводное отверстие в стенке ствола, часть пороховых газов поступает в газовую камеру (рис. 9.3, в). Действуя на газовый поршень, пороховые газы отбрасывают затворную раму с затвором назад. При отходе затворной рамы назад происходит отпирание канала ствола путем поворота затвора и расщепления его боевых выступов с боевыми упорами ствольной коробки. После отпирания начинается совместное движение затворной рамы и затвора. При этом затвор извлекает из патронника гильзу и выбрасывает ее наружу (рис. 9.3, г). Одновременно с этим затворная рама сжимает возвратную пружину и взводит курок (ставит его на взвод автоспуска).

В переднее положение затворная рама с затвором возвращается под действием возвратного механизма, затвор при этом досылает очередной патрон из магазина в патронник (рис. 9.3, д) и закрывает канал ствола, а затворная рама выводит шептало автоспуска из-под взвода автоспуска курка. Курок становится на боевой взвод. Запирание затвора осуществляется его поворотом вокруг продольной оси вправо, в результате чего боевые выступы затвора заходят за боевые упоры ствольной коробки (рис. 9.3, е). Автомат готов к производству следующего выстрела.

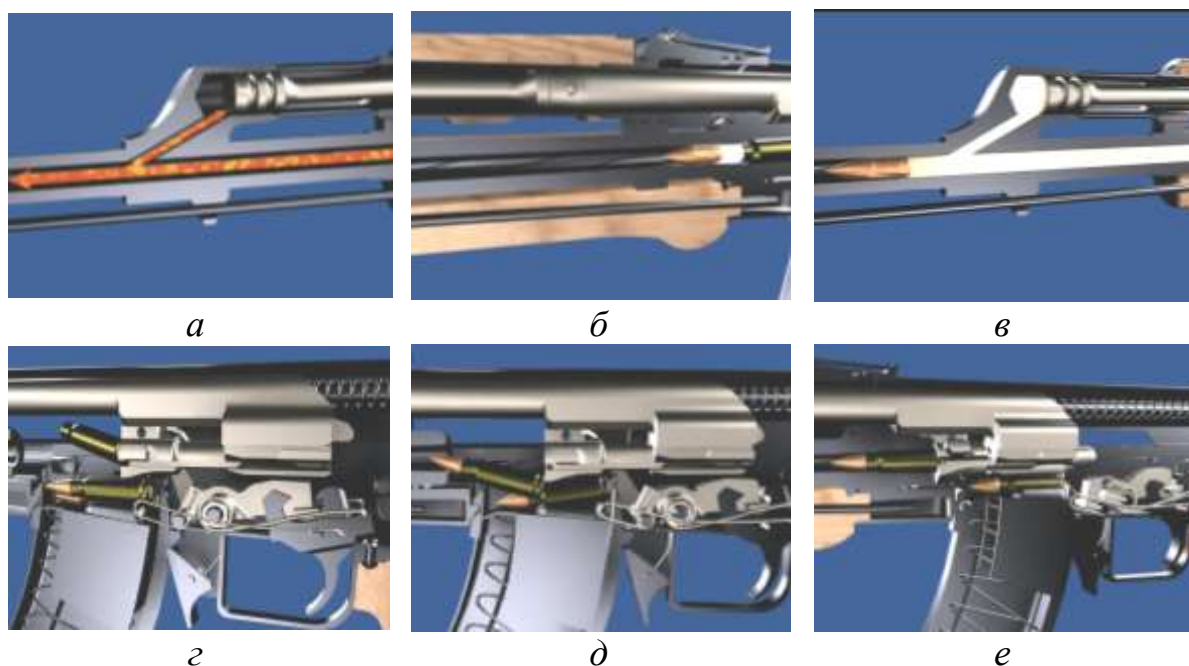
Если переводчик установлен на автоматический огонь, то стрельба будет продолжаться до тех пор, пока нажат спусковой крючок и в магазине есть патроны.

Если переводчик установлен на одиночный огонь, то при нажатии на спусковой крючок произойдет только один выстрел; для производства следующего выстрела необходимо отпустить спусковой крючок и нажать на него снова.

Общее устройство. Автомат АК-74 состоит из двенадцати основных частей и механизмов и принадлежности (рис. 9.4, а, б).



Рис. 9.4. Части и механизмы (а), принадлежность (б) автомата АК-74:
 а – 1 – ствол со ствольной коробкой, с ударно-спусковым механизмом, прицельным приспособлением, прикладом и пистолетной рукояткой;
 2 – дульный тормоз-компенсатор; 3 – крышка ствольной коробки;
 4 – затворная рама с газовым поршнем; 5 – затвор; 6 – возвратный механизм;
 7 – газовая трубка со ствольной накладкой; 8 – цевье; 9 – магазин;
 10 – штык-нож; 11 – шомпол; 12 – пенал; б – 1 – шомпол; 2 – протирка;
 3 – ершик; 4 – отвертка; 5 – выколотка; 6 – пенал; 7 – крышка; 8 – масленка;
 9 – обойма; 10 – переходник

Ствол служит для направления полета пули. Внутри ствол имеет канал с четырьмя нарезами, вращающимися слева вверх и направо (рис. 9.5). Нарезы служат для придания пуле вращательного движения. Гладкая часть канала служит для помещения патрона и называется патронником.

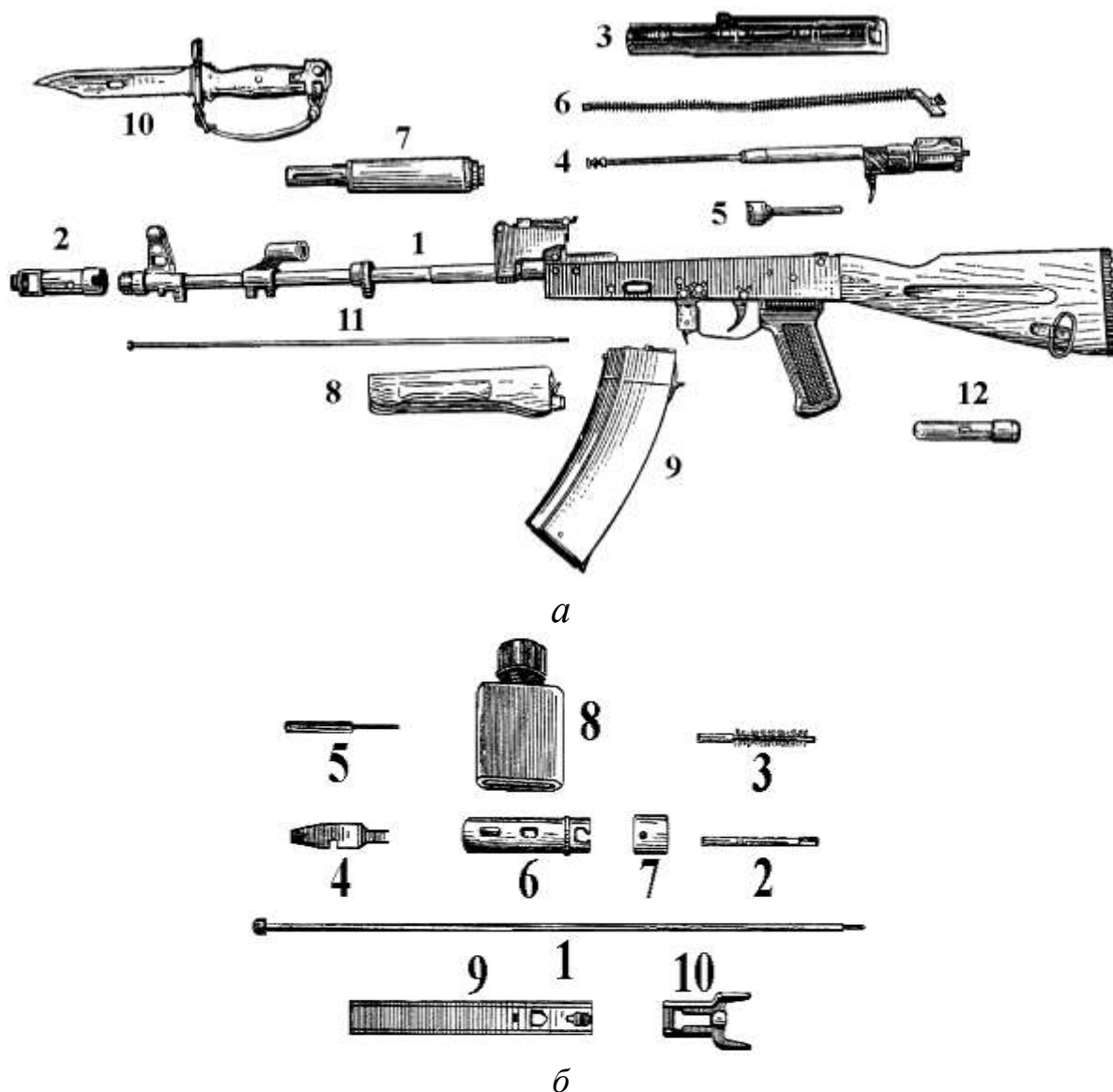

Рис. 9.5. Ствол автомата АК-74:

а – наружный вид ствола автомата; *б* – казенная часть ствола в разрезе;
 1 – нарезная часть; 2 – пульный вход; 3 – патронник; 4 – основание мушки;
 5 – газовая камера; 6 – соединительная муфта; 7 – колодка прицела; 8 – выем для штифта

Газовая камера служит для направления пороховых газов из ствола на газовый поршень затворной рамы. Соединительная муфта служит для присоединения цевья к автомату. Для повышения кучности боя и уменьшения энергии отдачи автомат оснащен дульным тормозом-компенсатором (рис. 9.6).

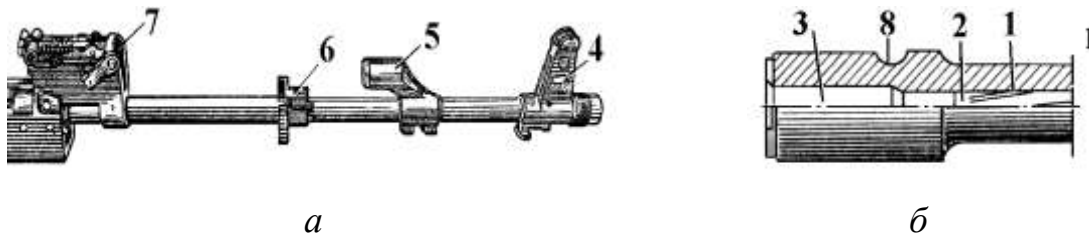

Рис. 9.6. Дульный тормоз-компенсатор автомата АК-74:

1 – венчик; 2 – окна; 3 – щель; 4 – компенсационные отверстия;
 5 – выем для фиксатора; 6 – скос; 7 – внутренняя резьба

Основание мушки имеет упор с выемом для шомпола, отверстие для ползка мушки, предохранитель мушки и фиксатор с пружиной (рис. 9.7).

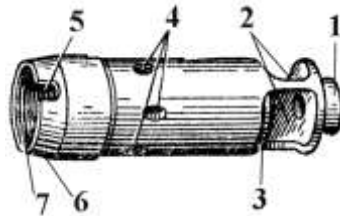

Рис. 9.7. Основание мушки:

1 – упор для штыка-ножа; 2 – ползок с мушкой; 3 – предохранитель мушки;
 4 – фиксатор; 5 – резьба для навинчивания дульного тормоза-компенсатора

Ствольная коробка служит для соединения частей и механизмов автомата, для обеспечения закрывания канала ствола затвором и запираания затвора (рис. 9.8). В ствольной коробке помещается ударно-

спусковой механизм. Сверху коробка закрывается крышкой.

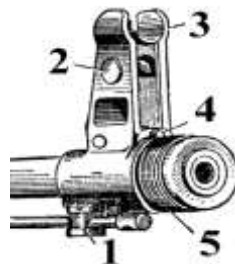
К ствольной коробке прикреплены приклад с антабкой, пистолетная рукоятка и спусковая скоба с защелкой магазина.



Рис. 9.8. Ствольная коробка:

1 – вырезы; 2 – отражательный выступ; 3 – отгибы; 4 – направляющий выступ; 5 – перемычка; 6 – продольный паз; 7 – поперечный паз; 8 – защелка магазина; 9 – спусковая скоба; 10 – пистолетная рукоятка; 11 – приклад

Прицельное приспособление служит для наводки автомата на цель при стрельбе на различные дальности. Оно состоит из прицела и мушки (рис. 9.9).

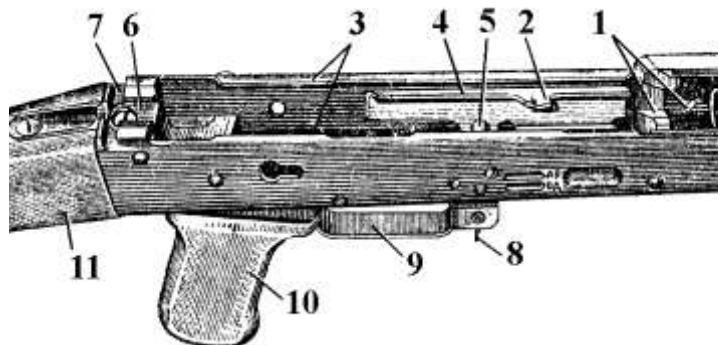

Рис. 9.9. Прицел:

1 – колодка прицела; 2 – сектор; 3 – прицельная планка; 4 – хомутик; 5 – гривка прицельной планки; 6 – защелка хомутика

Затворная рама с газовым поршнем служит для приведения в действие затвора и ударно-спускового механизма (рис. 9.10).

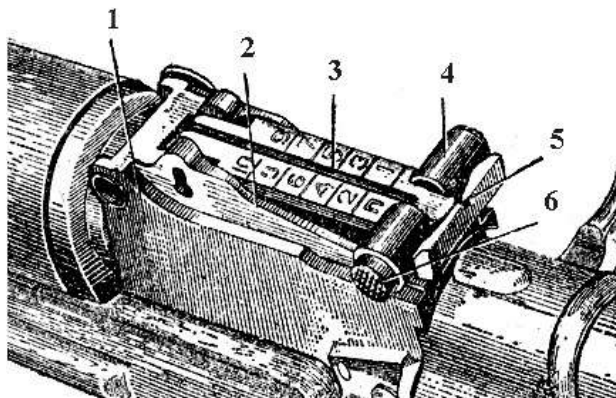

Рис. 9.10. Затворная рама с газовым поршнем:

1 – канал для затвора; 2 – предохранительный выступ; 3 – выступ для опускания рычага автоспуска; 4 – паз для отгиба ствольной коробки; 5 – рукоятка; 6 – фигурный вырез; 7 – паз для отражательного выступа; 8 – газовый поршень

Затвор служит для досылания патрона в патронник, закрывания канала ствола, разбивания капсюля и извлечения из патронника гильзы (патрона) (рис. 9.11).

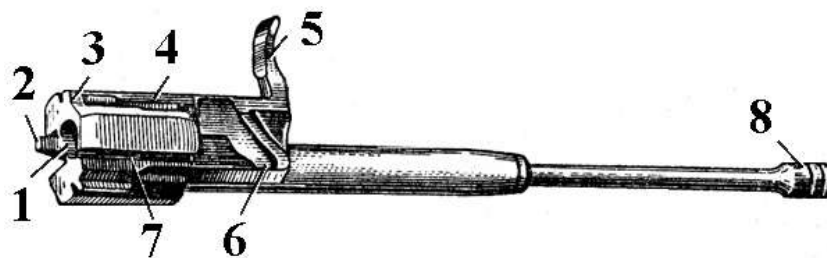

Рис. 9.11. Затвор:

а – остов затвора; б – ударник; в – выбрасыватель: 1 – вырез для гильзы; 2 – вырез для выбрасывателя; 3 – ведущий выступ; 4 – отверстие для оси выбрасывателя; 5 – боевой выступ; 6 – продольный паз для отражательного выступа; 7 – пружина выбрасывателя; 8 – ось выбрасывателя; 9 – шпилька

Ударно-спусковой механизм (УСМ) служит для спуска курка с боевого взвода или со взвода автоспуска, нанесения удара по ударнику, обеспечения ведения автоматического или одиночного огня, прекращения стрельбы и для постановки автомата на предохранитель (рис. 9.12).

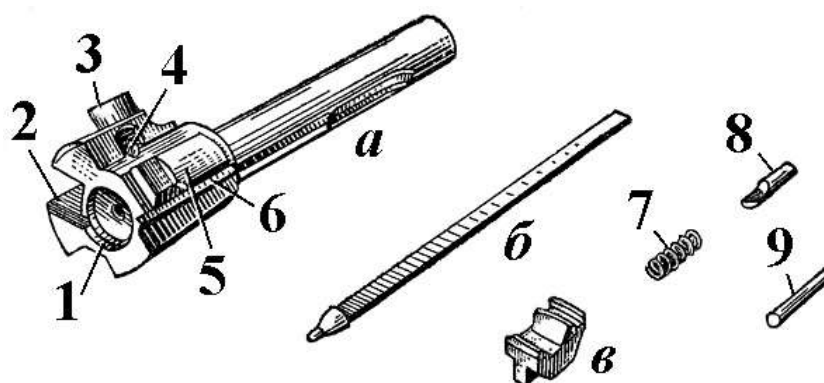

Рис. 9.12. УСМ:

а – курок; *б* – боевая пружина; *в* – спусковой крючок; *г* – шептало одиночного огня; *д* – автоспуск; *е, и, л* – пружина; *ж* – переводчик; *з, м* – оси; *к* – замедлитель курка; *1* – боевой взвод; *2* – взвод автоспуска; *3* – загнутые концы; *4* – петля; *5* – фигурный выступ; *6* – прямоугольные выступы; *7* – хвост; *8* – вырез; *9* – шептало; *10* – рычаг; *11* – защелка; *12* – передний выступ; *13* – сектор; *14* – цапфа

Возвратный механизм служит для возвращения затворной рамы с затвором в переднее положение (рис. 9.13).

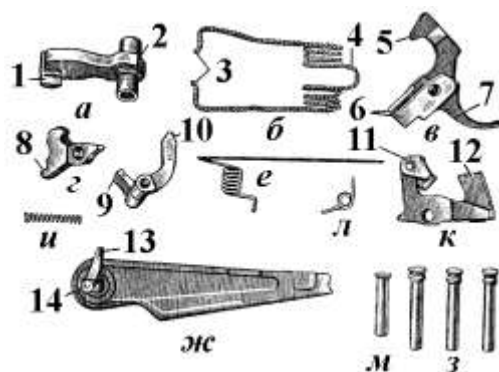

Рис. 9.13. Возвратный механизм:

1 – возвратная пружина; *2* – направляющий стержень; *3* – подвижный стержень; *4* – муфта

Газовая трубка служит для направления движения газового поршня, ствольная накладка – для предохранения рук от ожогов при стрельбе (рис. 9.14).

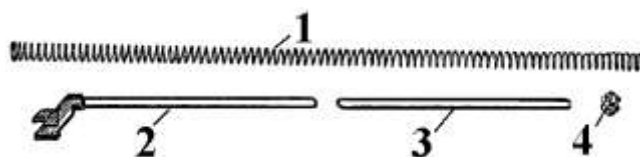

Рис. 9.14. Газовая трубка со ствольной накладкой:

1 – газовая трубка; *2* – направляющие ребра; *3, 5* – соединительная муфта; *4* – ствольная накладка; *6* – выступ; *7* – пластичная пружина

Цевье служит для удобства действия и для предохранения рук автоматчика от ожогов (рис. 9.15).



Рис. 9.15. Цевье:

*1 – упор для пальцев; 2 – выступ; 3 – пластинчатая пружина;
4 – отверстие для шомпола*

Магазин служит для помещения патронов и подачи их в патронник (рис. 9.16).

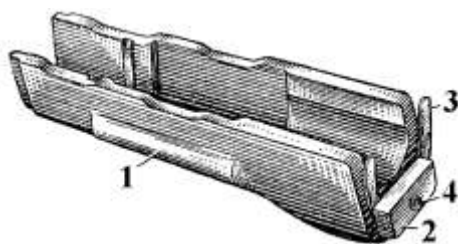

Рис. 9.16. Магазин:

*1 – корпус; 2 – крышка; 3 – стопорная планка; 4 – пружина;
5 – подаватель; 6 – опорный выступ; 7 – зацеп*

Крышка ствольной коробки предохраняет от загрязнения части и механизмы, помещенные в ствольной коробке.

Штык-нож присоединяется к автомату для поражения противника в рукопашном бою (рис. 9.17). Кроме того, он используется в качестве ножа, пилы (для распиловки металла) и ножниц (для резки проволоки). Штык-нож состоит из лезвия и рукоятки.

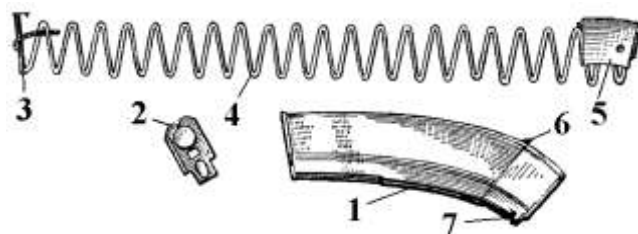

Рис. 9.17. Штык-нож:

*a – лезвие; б – рукоятка; 1 – режущая грань; 2 – пила; 3 – заточенная кромка;
4 – отверстие; 5 – ремень; 6 – кольцо; 7 – зацеп для ремня; 8 – металлический
наконечник; 9 – соединительный винт; 10 – продольные пазы; 11 – защелка*

Принадлежность служит для разборки, сборки, чистки, смазки автомата и ускоренного снаряжения магазина патронами (см. рис. 9.4, б).

Разборка и сборка автомата. Разборка оружия может быть неполная и полная: неполная – для чистки, смазки и осмотра оружия; полная – для чистки при сильном загрязнении оружия, после нахождения его под дождем или в снегу и при ремонте.

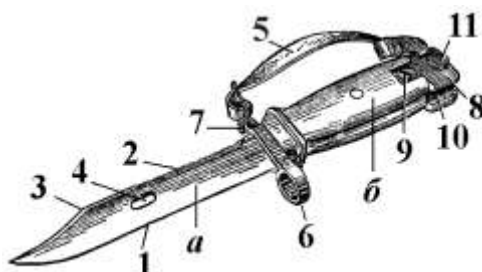
Порядок неполной разборки автомата АК-74

1. Отделить магазин. Удерживая автомат за шейку приклада или цевье, рукой обхватить магазин; нажимая большим пальцем на защелку, подать нижнюю часть магазина вперед и отделить его.

2. Проверить, нет ли патрона в патроннике, для чего опустить переводчик вниз, поставив его в положение «АВ» или «ОД»; отвести рукоятку затворной рамы назад, осмотреть патронник, отпустить рукоятку затворной рамы и спустить курок с боевого взвода.

3. Вынуть пенал принадлежности из гнезда приклада. Утопить пальцем крышку гнезда так, чтобы пенал под действием пружины вышел из гнезда. У автоматов со складывающимся прикладом пенал носится в кармане сумки для магазинов.

4. Отделить шомпол. Оттянуть конец шомпола от ствола так, чтобы его головка вышла из-под упора на основании мушки, и вынуть шомпол.

5. Отделить крышку ствольной коробки. Нажать на выступ направляющего стержня возвратного механизма, приподнять вверх заднюю часть крышки ствольной коробки и отделить крышку.

6. Отделить возвратный механизм. Подать вперед направляющий стержень возвратного механизма до выхода его пятки из продольного паза ствольной коробки; приподнять задний конец направляющего стержня и извлечь возвратный механизм из канала затворной рамы.

7. Отделить затворную раму с затвором. Отвести затворную раму назад до отказа, приподнять ее вместе с затвором и отделить от ствольной коробки.

8. Отделить затвор от затворной рамы. Повернуть затворную раму газовым поршнем вверх, затвор повернуть вниз против часовой стрелки так, чтобы ведущий выступ затвора вышел из фигурного выреза затворной рамы, и вывести затвор вверх.

9. Отделить газовую трубку со ствольной накладкой. Повернуть замыкатель от себя до вертикального положения и снять газовую трубку с патрубком газовой камеры.

Порядок сборки автомата АК-74 после неполной разборки

1. Присоединить газовую трубку со ствольной накладкой. Надвинуть газовую трубку передним концом на патрубок газовой камеры и плотно прижать задний конец ствольной накладки к стволу; повернуть замыкатель на себя до входа его фиксатора в выем на колодке прицела.

2. Присоединить затвор к затворной раме, вставить затвор цилиндрической частью в канал рамы; повернуть затвор по часовой стрелке так, чтобы его ведущий выступ вошел в фигурный вырез затворной рамы, и продвинуть затвор вперед.

3. Присоединить затворную раму с затвором к ствольной коробке. Удерживая затвор в переднем положении, ввести газовый поршень в полость колодки прицела и продвинуть затворную раму вперед настолько, чтобы отгибы ствольной коробки вошли в пазы затворной рамы, небольшим усилием прижать ее к ствольной коробке и продвинуть вперед.

4. Присоединить возвратный механизм. Ввести возвратный механизм в канал затворной рамы; сжимая возвратную пружину, подать направляющий стержень вперед и, опустив несколько книзу, ввести его пятку в продольный паз ствольной коробки.

5. Присоединить крышку ствольной коробки. Вставить крышку ствольной коробки передним концом в полукруглый вырез на колодке прицела; нажать на задний конец крышки вперед и книзу так, чтобы выступ направляющего стержня возвратного механизма вошел в отверстие крышки ствольной коробки.

6. Спустить курок с боевого взвода и поставить оружие на предохранитель.

7. Присоединить шомпол.

8. Вложить пенал в гнездо приклада. У автоматов со складывающимся прикладом пенал убирается в карман сумки для магазинов.

9. Присоединить магазин к автомату. Ввести в окно ствольной коробки зацеп магазина и повернуть магазин на себя так, чтобы защелка заскочила за опорный выступ магазина.

Пистолет Макарова

Назначение. ПМ является личным оружием нападения и защиты, предназначенным для поражения противника на коротких расстояниях.

Пистолет – оружие самозарядное, так как его перезаряжание во время стрельбы производится автоматически. Затвор со стволом сцепления не имеет. Надежность запирания канала ствола при выстреле достигается большой массой затвора и силой возвратной пружины. Безопасность обращения с пистолетом обеспечивается надежно действующим предохранителем, расположенным на левой стороне затвора. Пистолет прост по устройству и в обращении, удобен для ношения. *Работа автоматики пистолета основана на принципе использования энергии отдачи свободного затвора.*

Технические данные пистолета ПМ: калибр – 9 мм; применяемый патрон – 9×18 ПМ; число нарезов – 4; длина ствола – 93 мм; длина пистолета – 161 мм; высота пистолета – 126,75 мм; масса со снаряженным магазином – 810 г; масса с магазином без патронов – 730 г; емкость магазина – 8 патронов; прицельная дальность стрельбы – 50 м; боевая скорострельность – 30 выстрелов/мин; убойная сила пули – 350 м; начальная скорость полета пули – 315 м/с.

Общее устройство пистолета Макарова. Пистолет состоит из следующих частей и механизмов (рис. 9.18): рамка со стволом и спусковой скобой; затвор с ударником, выбрасывателем и предохранителем; возвратная пружина; ударно-спусковой механизм; рукоятка с винтом; затворная задержка; магазин.



Рис. 9.18. Основные части и механизмы пистолета

К каждому пистолету придается принадлежность: запасный магазин, протирка, кобура, пистолетный ремешок.

Назначение и устройство частей и механизмов ПМ. Рамка со стволом и спусковой скобой имеет три назначения: рамка служит для соединения частей и механизмов пистолета, ствол – для направления полета пули, спусковая скоба – для предохранения хвоста спускового крючка от нечаянного нажатия на него (рис. 9.19).

Внутри ствол имеет канал с четырьмя нарезами, вьющимися слева вверх и направо. Нарезы служат для придания пуле вращательного движения.



Рис. 9.19. Рамка со стволом и спусковой скобой:

1 – ствол; 2 – рамка; 3 – основание рукоятки; 4 – спусковая скоба

Затвор служит для досылания патрона из магазина в патронник, запираania канала ствола при выстреле, извлечения патрона или гильзы, взвода курка (рис. 9.20).



Рис. 9.20. Затвор:

1 – затвор; 2 – ударник; 3 – выбрасыватель; 4 – предохранитель

Части затвора: ударник, выбрасыватель, предохранитель. Предохранитель служит для обеспечения безопасного обращения с оружием (рис. 9.21). Выбрасыватель служит для удержания гильзы (патрона) в чашечке затвора до встречи с отражателем (рис. 9.22). Ударник служит для разбития капсюля (рис. 9.23).



Рис. 9.21. Предохранитель:
 1 – уступ; 2 – фиксатор;
 3 – флажок предохранителя;
 4 – ребро; 5 – зацеп; 6 – выступ



Рис. 9.22. Выбрасыватель:
 1 – зацеп; 2 – пяточка для соединения с затвором;
 3 – гнеток; 4 – пружина выбрасывателя

Возвратная пружина служит для возвращения затвора в переднее положение после выстрела (рис. 9.24).

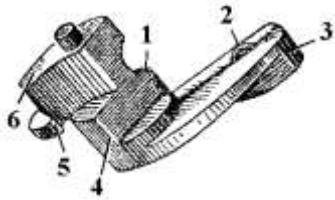

Рис. 9.23. Ударник:
 1 – боек; 2 – срез



Рис. 9.24. Возвратная пружина

Ударно-спусковой механизм служит для нанесения удара по ударнику (рис. 9.25). УСМ состоит из курка, шептала с пружиной, спусковой тяги с рычагом взвода, спускового крючка, боевой пружины и задвижки боевой пружины.



Рис. 9.25. Части ударно-спускового механизма:
 1 – курок; 2 – шептало с пружиной; 3 – спусковая тяга с рычагом взвода;
 4 – боевая пружина с задвижкой боевой пружины; 5 – спусковой крючок

Спусковая тяга с рычагом взвода служит для спуска курка с боевого взвода и взведения курка при нажиме на хвост спускового крючка (рис. 9.26).

Спусковой крючок служит для спуска курка с боевого взвода и взведения курка при стрельбе самовзводом (рис. 9.27).



Рис. 9.26. Спускная тяга с рычагом взвода:
 1 – разобцающий выступ рычага взвода;
 2 – вырез; 3 – рычаг взвода; 4 – спусковая
 тяга; 5 – цапфы спусковой тяги; 6 – пяточка
 рычага взвода; 7 – выступ самовзвода



Рис. 9.27. Спускной крючок:
 1 – цапфа; 2 – отверстие
 для соединения со спусковой
 тягой; 3 – хвост

Курок предназначен для нанесения удара по ударнику (рис. 9.28).

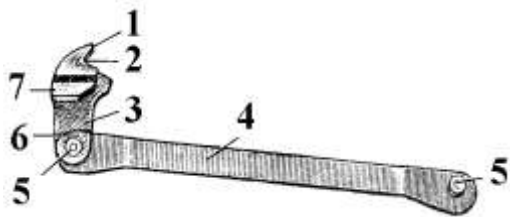

Рис. 9.28. Курок:
 а – левая сторона; б – правая сторона; 1 – головка с насечкой;
 2 – выступ; 3 – выем; 4 – цапфы; 5 – зуб самовзвода; 6 – углубление;
 7 – предохранительный взвод; 8 – вырез; 9 – боевой взвод; 10 – кольцевой выем

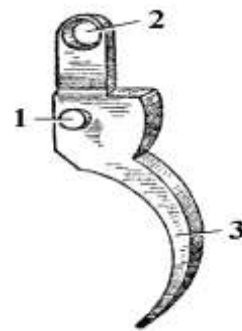
Шептало служит для удержания курка в боевом и предохранительном взводах (рис. 9.29).

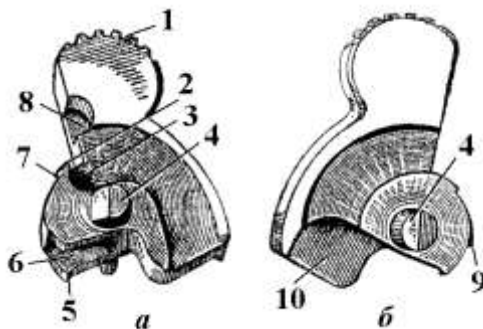

Рис. 9.29. Шептало:
 1 – цапфы шептала; 2 – зуб; 3 – носик шептала; 4 – выступ; 5 – стойка
 шептала; 6 – пружина шептала

Боевая пружина обеспечивает приведение в действие частей УСМ (рис. 9.30). Она имеет широкое перо для приведения в действие курка; узкое перо для приведения в действие спусковой тяги с рычагом взвода. Основание боевой пружины является защелкой магазина. Боевая пружина крепится на основании рукоятки задвижкой.

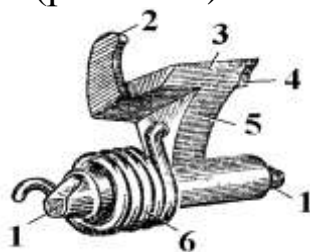

Рис. 9.30. Боевая пружина:
1 – защелка; 2 – отверстие; 3 – широкое перо;
4 – отбойный конец; 5 – узкое перо

Рукоятка с винтом служит для удобства удержания пистолета в руке, закрытия боковых окон и задней стенки основания рукоятки (рис. 9.31, а).

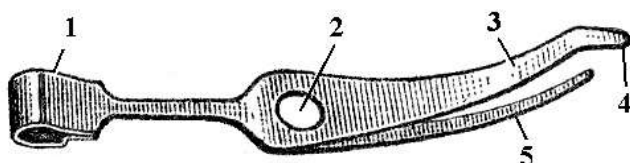

Рис. 9.31. Рукоятка с винтом (а) и затворная задержка (б)

Затворная задержка задерживает затвор в заднем положении по израсходованию всех патронов из магазина (рис. 9.31, б).

Магазин служит для помещения восьми патронов и подачи патронов к затвору (рис. 9.32). Он состоит из корпуса, подавателя, пружины подавателя и крышки.



Рис. 9.32. Магазин

Корпус магазина соединяет все части магазина. Подаватель служит для подачи патронов. Пружина подавателя служит для подачи вверх подавателя с патронами при стрельбе.

Пистолетный ремешок обеспечивает крепление пистолета к поясному (брючному) ремню (рис. 9.33, а). Кобура служит для удобства ношения пистолета, запасного магазина и протирки (рис. 9.33, б). Протирка используется для разборки, сборки, чистки и смазки пистолета (рис. 9.33, в).

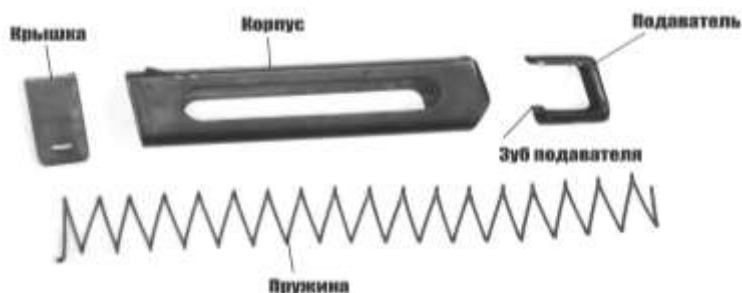

Рис. 9.33. Принадлежности к ПМ:

а – пистолетный ремешок; б – кобура; в – протирка; г – запасной магазин

Порядок неполной разборки пистолета

1. Извлечь магазин из основания рукоятки. Удерживая пистолет за рукоятку, отвести защелку магазина назад до отказа, одновременно оттягивая выступающую часть крышки магазина, извлечь магазин из основания рукоятки.

2. Проверить, нет ли в патроннике патрона, для чего выключить предохранитель (опустить флажок вниз), отвести затвор в заднее положение, поставить его на затворную задержку и осмотреть патронник. Нажав на затворную задержку, отпустить затвор.

3. Отделить затвор от рамки. Взяв пистолет за рукоятку, оттянуть спусковую скобу вниз и, перекосив ее влево, упереть в рамку так, чтобы она удерживалась в этом положении. Отвести затвор в крайнее заднее положение и, приподняв его задний конец, дать ему возможность продвинуться вперед под действием возвратной пружины.

4. Поставить спусковую скобу на место.

5. Снять со ствола возвратную пружину. Удерживая возвратную пружину за основание, вращая, снять ее со ствола.

Порядок сборки пистолета после неполной разборки

Сборку пистолета после неполной разборки следует производить в обратном порядке.

1. Надеть на ствол возвратную пружину. Обязательно тем концом, в котором крайний виток имеет меньший диаметр по сравнению с другими витками, пружина должна прочно удерживаться на стволе.

2. Присоединить затвор к рамке. Установить спусковую скобу в перекошенное положение. Удерживая рамку за рукоятку, ввести свободный конец возвратной пружины в канал затвора и отвести затвор в крайнее заднее положение так, чтобы дульная часть ствола прошла через канал затвора и выступила наружу. Опустить задний конец затвора на рамку так, чтобы продольные выступы затвора поместились в пазах рамки, и, прижимая затвор к рамке, отпустить его. Затвор под действием возвратной пружины энергично возвращается в переднее положение.

3. Включить предохранитель. Поднять флажок предохранителя вверх.

4. Вставить магазин в основание рукоятки. Нажать на крышку магазина большим пальцем так, чтобы защелка (основание боевой пружины) заскочила за выступ на стенке магазина, при этом должен произойти щелчок. Удары по магазину ладонью не допускаются.

Неполная разборка и сборка пистолета Макарова (ПМ) после неполной разборки являются нормативами по огневой подготовке и выполняются на время.

Общее устройство боеприпасов

В современном стрелковом оружии применяются исключительно *унитарные патроны*, объединяющие пулю, пороховой (боевой) заряд и капсюль в одной оболочке, называемой гильзой (рис. 9.34).



Рис. 9.34. Общий вид и устройство 9-мм патрона ПМ

Назначение пули – поражение живых целей.

Метательный заряд в патронах подбирается из определенной навески бездымного (пироксилинового, нитроглицеринового) пороха.

Капсюль предназначен для воспламенения пороха.

Назначением гильзы является соединение элементов патрона в одно целое, сохранение боевого заряда в целости от внешних влияний и обеспечение obturation пороховых газов при выстреле, т. е. недопущение их прорыва из канала ствола через казенную часть. Последнее назначение гильза выполняет за счет плотного прижатия ее стенок к внутренним стенкам патронника под действием давления газов изнутри гильзы.

Действие патрона. От удара бойка ударника срабатывает капсюль-воспламенитель, и луч огня от него через запальные отверстия в перегородке гильзы воспламеняет метательный (пороховой) заряд. При горении порохового заряда создается давление газов. Под действием энергии газов пуля врезается в нарезы канала ствола и, вращаясь по ним, продвигается с непрерывно возрастающей скоростью до момента выбрасывания из канала ствола с приобретенной скоростью.

Нормативы по огневой подготовке

В таблице 9.1 приведены временные показатели и порядок выполнения нормативов для ПМ и АК.

Таблица 9.1

Нормативы по огневой подготовке

Номер норматива	Наименование	Оценка по времени, с	
		Удовл.	Неудовл.
Пистолет Макарова			
1	<i>Изготовка к стрельбе из различных положений:</i>		
	- стоя	<i>Не более 4</i>	<i>В ост. случаях</i>
	- с колена	<i>Не более 6</i>	<i>В ост. случаях</i>
	- лежа из-за укрытия	<i>Не более 9</i>	<i>В ост. случаях</i>

Условия (порядок) выполнения норматива

Исходное положение: военнослужащий на исходном рубеже принимает строевую стойку и докладывает о готовности к выполнению норматива, например: «Сержант Иванов к выполнению норматива готов». Пистолет при этом находится в кобуре. Кобура застегнута. Магазин, снаряженный учебными патронами, вставлен в основание рукоятки пистолета.

Руководитель указывает цель, огневую позицию, положение для стрельбы и подает команду «Огонь». По этой команде военнослужащий должен выполнить следующее:

1. Выдвинуться на огневой рубеж.
2. Принять положение для стрельбы.
3. Извлечь пистолет из кобуры и дослать патрон в патронник.
4. Произвести прицельный выстрел вхолостую

2

Неполная разборка оружия

Не более 8

В ост. случаях

Условия (порядок) выполнения норматива

Исходное положение: оружие лежит на столе предохранителем вверх, военнослужащий находится у оружия и докладывает о готовности к выполнению норматива, например: «Сержант Иванов к выполнению норматива готов».

По команде руководителя «К выполнению норматива приступить!» военнослужащий должен сделать следующее:

1. Извлечь магазин из основания рукоятки.
2. Проверить, нет ли в патроннике патрона, для чего выключить предохранитель (опустить флажок вниз), отвести затвор в заднее положение, поставить его на затворную задержку и осмотреть патронник, после чего нажатием большим пальцем на затворную задержку отпустить затвор.
3. Отделить затвор от рамки, для чего оттянуть спусковую скобу вниз, перекосив ее влево (вправо), упереть ее в рамку, после чего отвести затвор в крайнее заднее положение, приподняв его задний конец, выдвинуть вперед, сняв со ствола, вернуть спусковую скобу в исходное положение.
4. Снять со ствола возвратную пружину.

При этом части пистолета необходимо класть на стол в порядке очередности разборки. Запрещается бросать части пистолета

3

Сборка оружия после неполной разборки

Не более 10

В ост. случаях

Условия (порядок) выполнения норматива

Исходное положение: оружие разобрано, части и механизмы аккуратно разложены на столе. Военнослужащий находится у оружия и докладывает о готовности к выполнению норматива, например: «Сержант Иванов к выполнению норматива готов».

По команде руководителя «К выполнению норматива приступить!» военнослужащий должен сделать следующее:

<ol style="list-style-type: none"> 1. Надеть на ствол возвратную пружину. 2. Присоединить затвор к рамке, для чего, удерживая рамку, оттянуть спусковую скобу вниз, перекосив ее влево (вправо), упереть спусковую скобу в рамку, ввести свободный конец возвратной пружины в канал затвора и отвести его в крайнее заднее положение так, чтобы дульная часть ствола прошла через канал затвора и выступила наружу. Опустить задний конец затвора на рамку, прижимая его к ней, отпустить затвор, вернуть спусковую скобу на свое место, включить предохранитель (поднять флажок вверх). 3. Вставить магазин в основание рукоятки. 4. Положить оружие на стол предохранителем вверх. <p><i>Допускается присоединение затвора к рамке без оттягивания спусковой скобы</i></p>			
4	<i>Снаряжение магазина патронами</i>	<i>Не более 20</i>	<i>В ост. случаях</i>
<p><i>Условия (порядок) выполнения норматива</i></p> <p>Исходное положение: военнослужащий находится у стола, на котором лежат магазин и 8 учебных патронов (россыпью), и докладывает о готовности к выполнению норматива, например: «Сержант Иванов к выполнению норматива готов».</p> <p>По команде руководителя «Магазин снарядить!» военнослужащий должен сделать следующее:</p> <ol style="list-style-type: none"> 1. Снарядить магазин патронами. 2. Положить на стол. <p><i>Запрещено пользоваться зубом подавателя магазина и упирать магазин в себя или в стол</i></p>			
5	<i>Разряжание оружия</i>	<i>Не более 12</i>	<i>В ост. случаях</i>
<p><i>Условия (порядок) выполнения норматива</i></p> <p>Исходное положение: военнослужащий находится у стола, удерживая пистолет в руке под углом 45° в безопасном направлении, предохранитель включен. Один учебный патрон в патроннике. Магазин, снаряженный двумя учебными патронами, находится в основании рукоятки пистолета. Подготовившись к выполнению норматива, военнослужащий докладывает о готовности, например: «Сержант Иванов к выполнению норматива готов».</p> <p>По команде руководителя «Разряжай!» военнослужащий должен сделать следующее:</p> <ol style="list-style-type: none"> 1. Извлечь магазин из основания рукоятки. 2. Выключить предохранитель. 3. Извлечь патрон из патронника, вернуть затвор в переднее положение, включить предохранитель и убрать оружие в кобуру. 4. Извлечь патроны из магазина и положить их на стол. 5. Достать пистолет из кобуры, вставить магазин в основание рукоятки, убирать оружие в кобуру и застегнуть ее. <p><i>Запрещается снаряжать магазин, оттягивая пружину подавателя</i></p>			

6	<i>Смена магазина:</i> - стоя» - с колена» - лежа»	<i>Не более 6</i> <i>Не более 7</i> <i>Не более 9</i>	<i>В ост. случаях</i> <i>В ост. случаях</i> <i>В ост. случаях</i>
<p><i>Условия (порядок) выполнения норматива</i></p> <p>Исходное положение: неснаряженный магазин находится в основании рукоятки пистолета, пистолет находится в руке военнослужащего под углом 45° в безопасном направлении, затвор при этом стоит на затворной задержке, запасной магазин, снаряженный одним учебным патроном, находится в кармашке кобуры для запасного магазина. Военнослужащий докладывает о готовности, например: «Сержант Иванов к выполнению норматива готов».</p> <p>Руководитель указывает цель, огневую позицию, положение для стрельбы и подает команду "Огонь".</p> <p>По команде руководителя военнослужащий должен сделать следующее.</p> <ol style="list-style-type: none"> 1. Извлечь магазин из основания рукоятки. удерживать его в руке или убрать (положить) в кобуру (или карман). 2. Достать запасной магазин и вставить его в основание рукоятки пистолета. 4. Снять затвор с затворной задержки. 5. Произвести прицельный выстрел вхолостую 			
Автомат Калашникова			
1	<i>Изготовка к стрельбе из различных положений:</i> - стоя - с колена - лежа из-за укрытия	<i>Не более 6</i> <i>Не более 7</i> <i>Не более 9</i>	<i>В ост. случаях</i> <i>В ост. случаях</i> <i>В ост. случаях</i>
<p><i>Условия (порядок) выполнения норматива</i></p> <p>Исходное положение: военнослужащий на исходном рубеже принимает строевую стойку и докладывает о готовности к выполнению норматива, например: «Сержант Иванов к выполнению норматива готов». Автомат при этом удерживается в положении «на ремень» с присоединенным магазином, снаряженным учебными патронами.</p> <p>Руководитель указывает цель, огневую позицию, положение для стрельбы и подает команду «Огонь». По этой команде военнослужащий должен сделать следующее.</p> <ol style="list-style-type: none"> 1. Выдвинуться на огневой рубеж. 2. Принять положение для стрельбы. 3. Дослать патрон в патронник. 4. Произвести прицельный выстрел вхолостую. <p><i>Недопустимо сопровождать (придерживать) затворную раму рукой при досылании патрона в патронник (это ведет к задержке при первом выстреле), затвор должен возвращаться вперед под действием возвратного механизма</i></p>			

2	<i>Неполная разборка оружия</i>	<i>не более 18</i>	<i>в ост. случаях</i>
<p><i>Условия (порядок) выполнения норматива</i></p> <p>Исходное положение: оружие лежит на столе предохранителем вниз, военнослужащий находится у оружия; сумка для магазинов находится на его брючном ремне (снаряжении). Военнослужащий докладывает о готовности к выполнению норматива, например: «Сержант Иванов к выполнению норматива готов».</p> <p>По команде руководителя «К выполнению норматива приступить!» военнослужащий должен сделать следующее:</p> <ol style="list-style-type: none"> 1. Отделить магазин. 2. Проверить, нет ли в патроннике патрона, для чего опустить переводчик вниз, отвести рукоятку затворной рамы назад, осмотреть патронник, отпустить рукоятку затворной рамы, спустить курок. 3. Вынуть пенал с принадлежностью. 4. Отделить шомпол (у модификаций автомата типа АКС-74У это действие не выполняется). 5. Отделить (открыть) крышку ствольной коробки. 6. Отделить возвратный механизм. 7. Отделить затворную раму с затвором. 8. Отделить затвор от затворной рамы. 9. Отделить газовую трубку со ствольной накладкой. <p><i>При этом части автомата необходимо класть на стол в порядке очередности разборки. Запрещается бросать части оружия</i></p>			
3	<i>Сборка оружия после неполной разборки</i>	<i>Не более 28</i>	<i>В ост. случаях</i>
<p><i>Условия (порядок) выполнения норматива</i></p> <p>Исходное положение: оружие разобрано, части и механизмы аккуратно разложены на столе. Военнослужащий находится у оружия, сумка для магазинов находится на его брючном ремне (снаряжении). Военнослужащий докладывает о готовности к выполнению норматива, например: «Сержант Иванов к выполнению норматива готов».</p> <p>По команде руководителя «К выполнению норматива приступить!» военнослужащий должен сделать следующее:</p> <ol style="list-style-type: none"> 1. Присоединить газовую трубку со ствольной накладкой. 2. Присоединить затвор к затворной раме. 3. Присоединить затворную раму с затвором к ствольной коробке. 4. Присоединить возвратный механизм. 5. Присоединить (закрыть) крышку ствольной коробки. 6. Спустить курок с боевого взвода и поставить на предохранитель. 7. Присоединить шомпол (у модификаций автомата типа АКС-74У это действие не выполняется). 8. Вложить пенал с принадлежностью в гнездо приклада (карман сумки для магазинов). 9. Присоединить магазин к автомату. 10. Положить оружие на стол рукояткой затворной рамы вверх 			

4	Снаряжение магазина патронами	Не более 40	В ост. случаях
<p><i>Условия (порядок) выполнения норматива</i></p> <p>Исходное положение: военнослужащий находится у стола, на котором лежат магазин и 30 учебных патронов (россыпью), и докладывает о готовности к выполнению норматива, например: «Сержант Иванов к выполнению норматива готов».</p> <p>По команде руководителя «Магазин снарядить!» военнослужащий должен сделать следующее:</p> <ol style="list-style-type: none"> 1. Снарядить магазин патронами. 2. Положить его на стол. 			
5	Разряжание оружия	Не более 12	В ост. случаях
<p><i>Условия (порядок) выполнения норматива</i></p> <p>Исходное положение: военнослужащий находится у стола, удерживая автомат в руках под углом 45° в безопасном направлении, переводчик огня в нижнем положении; автомат снаряжен одним учебным патроном (в патроннике); еще два учебных патрона находятся в магазине автомата. Подготовившись к выполнению норматива, военнослужащий докладывает о готовности, например: «Сержант Иванов к выполнению норматива готов».</p> <p>По команде руководителя «Разряжай!» военнослужащий должен сделать следующее.</p> <ol style="list-style-type: none"> 1. Отделить магазин и положить его на стол. 2. Отвести рукоятку затворной рамы назад, извлечь патрон из патронника, отпустить рукоятку затворной рамы. 3. Произвести контрольный спуск курка. 4. Включить предохранитель. 5. Извлечь патроны из магазина. 6. Присоединить расснаряженный магазин к автомату. 7. Положить патроны и оружие на стол рукояткой затворной рамы вверх 			

9.5. Приемы и правила стрельбы из ручного стрелкового оружия

Приемы и правила стрельбы из автомата

Стрельба из автомата может вестись из различных положений и с любого места, откуда видны цель или участок местности, на котором ожидается ее появление.

При ведении огня с места автоматчик принимает положение для стрельбы стоя, с колена и лежа в зависимости от условий местности и огня противника. При этом каждый стрелок, руководствуясь общими правилами выполнения приемов стрельбы и учитывая свои индивидуальные особенности, должен выработать и применять наиболее вы-

годное и устойчивое положение головы, корпуса, рук и ног. В зависимости от физических особенностей стрелка разрешается производить стрельбу с левого плеча, прицеливаться с открытыми обоими глазами и т. п.

В движении автоматчик может вести огонь на ходу без остановки и с короткой остановки.

Для стрельбы из автомата выбирается такое место, которое обеспечивает наилучший обзор и обстрел, укрывает автоматчика от наблюдения и огня противника и позволяет достаточно удобно выполнять приемы стрельбы.

Стрельба из автомата складывается из изготовления к стрельбе, производства стрельбы (выстрела) и прекращения стрельбы.

Изготовка к стрельбе включает принятие положения для стрельбы и заряжания автомата.

Для принятия положения для стрельбы лежа необходимо (рис. 9.35):

1) если автомат находится в положении «на ремень», подать правую руку по ремню несколько вверх и, снимая автомат с плеча, подхватить его левой рукой за спусковую скобу и ствольную коробку, затем взять автомат правой рукой за ствольную накладку и цевье дульной частью вперед. Одновременно с этим сделать полный шаг правой ногой вперед и немного вправо. Наклоняясь вперед, опуститься на левое колено и поставить левую руку на землю впереди себя, пальцами вправо, затем, опираясь последовательно на бедро левой ноги и предплечье левой руки, лечь на левый бок и быстро повернуться на живот, раскинув ноги слегка в стороны носками наружу; автомат при этом положить цевьем на ладонь левой руки;

2) если автомат находится в положении «на грудь». Взять левой рукой автомат снизу за цевье и ствольную накладку и, приподнимая его несколько вперед и вверх, вывести правую руку из-под ремня, а затем перекинуть ремень через голову и взять автомат правой рукой за ствольную накладку и цевье дульной частью вперед. В дальнейшем положение для стрельбы лежа принимается так же, как и из положения с автоматом «на ремень».



Рис. 9.35. Порядок принятия положения для стрельбы лежа

Положение для стрельбы лежа должно обеспечивать:

- во-первых, хорошую устойчивость оружия при наименьшем напряжении мышечного аппарата стрелка;
- во-вторых, относительно длительное в зависимости от обстановки пребывание тела стрелка в одной и той же позе во время стрельбы;
- в-третьих, такое положение головы, при котором будут созданы наиболее благоприятные условия для работы глаза во время прицеливания.

В положении для стрельбы лежа лучше всего разворачивать тело по отношению к плоскости стрельбы под углом 12–20° (рис. 9.36). При таком развороте положение его будет удобным, грудная клетка не очень стеснена, отчего и дыхание станет сравнительно свободным. Одновременно с этим будут созданы и достаточно выгодные условия для прикладки и прицеливания. В целях создания еще более благоприятных условий для дыхания лучше всего ложиться не плашмя на живот, а несколько на левый бок.



Рис. 9.36. Положение для стрельбы лежа

Ноги должны быть без напряжения раскинуты в стороны. Для достижения наименьшего напряжения мышц ноги следует располагать так, чтобы левая нога упиралась носком в землю, а правая была слегка согнута в коленном суставе. При этом правая нога должна являться продолжением оси канала ствола.

Для *прикладки* автомата надо, удерживая оружие левой рукой за цевье или за магазин, а правой рукой – за пистолетную рукоятку и не теряя цели из виду, упереть приклад в плечо так, чтобы ощущать плотное прилегание к плечу всего затыльника (плечевого упора). Указательный палец правой руки (первым суставом) наложить на спусковой крючок. Наклонив голову немного вперед и не напрягая мышц шеи, правую щеку следует приложить к прикладу. Локти при этом должны быть поставлены на землю в наиболее удобное положение, примерно на ширине плеч.

Левая рука, воспринимающая всю тяжесть оружия, должна быть согнута в локтевом суставе и вынесена подальше вперед в пределах разумного. При таком положении левой руки изготовка становится наиболее устойчивой, так как колебания руки и туловища относительно меньше смещают автомат или снайперскую винтовку.

Кистью левой руки следует свободно и без усилия охватывать цевье оружия. Не стоит сильно сгибать кисть в запястье. Оружие должно лежать не на пальцах, а на ладони, ближе к большому пальцу.

Локоть левой руки должен находиться приблизительно под оружием, немного левее плоскости стрельбы.

Приклад автомата необходимо достаточно плотно и однообразно упирать в правую часть груди, в области большой грудной и дельтовидной мышц.

Голову следует держать по возможности так, чтобы смотреть на цель прямо перед собой, создавая тем самым наиболее благоприятные условия для работы глаза при прицеливании. Нужно также всемерно избегать наклона головы вправо или чрезмерного наклона ее вниз, чтобы не косить глазом и не смотреть на прицельные приспособления и цель исподлобья. Создание условий для однообразного прицеливания требуют также, чтобы положение головы было достаточно фиксированным и однообразным. Для этого нужно щекой, но без особого усилия, прижиматься к гребню приклада. Не следует тянуться головой вперед, ближе к прицелу, или чрезмерно откидывать ее назад. Излишнее напряжение мышц шеи и, как следствие, некоторое дрожание головы затрудняет прицеливание.

Кисть правой руки охватывает пистолетную рукоятку с небольшим усилием. При этом указательный палец не должен принимать участие в охвате. Между ним и пистолетной рукояткой должен быть зазор, необходимый для того, чтобы свободно, не касаясь рукоятки, нажимать на спусковой крючок.

Локоть правой руки не следует приближать к туловищу или с напряжением отводить в сторону от себя. Охватив кистью пистолетную рукоятку оружия, локоть нужно опустить на землю свободным, естественным движением. При этом в правой руке не должно дополнительно возникать напряжение мышц, а также затруднение в движении указательного пальца при нажатии на спусковой крючок.

Для принятия положения для стрельбы с колена надо взять автомат в правую руку за ствольную накладку и цевье дульной частью вперед и одновременно с этим, отставив правую ногу назад, опуститься на правое колено и присесть на каблук; голень левой ноги при этом должна остаться в вертикальном положении, а бедра должны составлять угол, близкий к прямому (рис. 9.37). Переложить автомат цевьем в левую руку, направив его в сторону цели.

Наиболее рациональное положение для стрельбы с колена должно соответствовать следующим требованиям.

Тяжесть тела необходимо распределить на точки опоры так, чтобы на левую ногу, служащую опорой для левой руки с автоматом или винтовкой, приходилась наименьшая весовая нагрузка (рис. 9.38).



Рис. 9.37. Порядок принятия положения для стрельбы с колена



Рис. 9.38. Положение для стрельбы с колена

Несмотря на неестественную позу, следует достичь закрепления подвижных звеньев своего тела наименьшим напряжением мышечной системы, особенно следя за тем, чтобы не было перегрузки отдельных групп мышц. В противном случае это неизбежно приведет к увеличению амплитуды колебания оружия и нарушению стабильности в характере этих колебаний. Следует также принять позу, обеспечивающую такую постановку головы, при которой будут созданы наиболее благоприятные условия для работы глаза во время прицеливания. Исходя из этих требований, стрелок должен найти для себя наиболее приемлемое положение, строго сообразуясь с особенностями своего телосложения.

Устойчивость положения зависит, прежде всего, от правильного взаиморасположения опорных поверхностей тела: стопы левой ноги, колена и носка правой ноги, которые образуют площадь опоры тела. Наиболее удобно и в то же время достаточно устойчиво положение, при котором опорные поверхности тела создают площадь опоры в виде треугольника.

Локоть левой руки должен находиться приблизительно под автоматом или чуть левее плоскости стрельбы. Не следует выворачивать левую руку к груди так, чтобы локоть находился правее плоскости стрельбы. При выворачивании левой руки мышцы, укрепляющие плечевой сустав и лопатку, сильно натягиваются, что вызывает мелкое дрожание автомата или винтовки, чередующееся с неожиданными резкими отклонениями оружия, при которых увеличивается рассеивание пуль, особенно по горизонтали, и появляются далекие отрывы отдельных пуль в сторону.

Местом опоры для локтя левой руки должна служить верхняя, средняя или правая часть коленной чашечки левой ноги. Степень устойчивости левой руки с оружием в значительной мере зависит от того, сумеет ли стрелок удачно подобрать соответствующее место для опоры локтя на коленной чашечке.

Опирая левую руку с автоматом, необходимо стремиться к тому, чтобы весовая нагрузка, приходящаяся на левое колено, действовала вдоль голени, а не куда-либо вбок, и тем самым не оказывала в целом опрокидывающего действия на левую ногу.

Приклад нужно без особого усилия упирать в правую часть груди. Не следует при этом напрягать мышцы плечевого пояса и подавать плечо вперед. Меткость стрельбы в огромной мере зависит от умения стрелка расслабить всю эту группу мышц. Кистью левой руки нужно охватывать цевье автомата без усилия. Автомат должен лежать при этом не на пальцах, а на ладони.

Можно достичь устойчивости положения, обеспечивающего наименьшее колебание автомата лишь в том случае, если весовая нагрузка приходится неравномерно на каждую из трех опорных поверхностей тела, а в наибольшей мере на пятку правой ноги; при этом условия равновесия системы будут соблюдены, так как общий центр тяжести ее не выйдет за пределы площади опоры тела. Но вместе с тем на левую ногу будет приходиться сравнительно малая весовая нагрузка, мышцы ее не будут чрезмерно напряжены, что и создает наиболее благоприятные условия при использовании колена левой ноги в качестве надежного и сравнительно неподвижного упора для левой руки с автоматом или снайперской винтовкой.

В связи с большой весовой нагрузкой, приходящейся на правую ногу, необходимо голень и стопу правой ноги расположить таким образом, чтобы голеностопный сустав имел наименьшую подвижность, а угол, образованный между голенью и стопой правой ноги, был неизменным. В то же время голеностопный сустав должен в наибольшей мере воспринимать весовую нагрузку, приходящуюся на правую ногу, и тем самым освободить от работы мышцы стопы и голени.

При принятии положения следует несколько ссутулиться и согнуть туловище в спине. В этом случае вес туловища в значительной мере будет восприниматься позвоночным столбом, в связи с чем уменьшается нагрузка на левую ногу. Кроме того, при изгибе туловища можно достичь такого оптимального напряжения мышц спины, при котором легко осуществить контроль за их работой.

Постановка головы, насколько предоставляется возможным, должна быть естественной, а наклон ее по возможности меньшим, чтобы во время прицеливания не приходилось косить глазом и смотреть исподлобья, что влечет за собой, как уже говорилось, быстрое утомление зрения. Не следует также тянуться головой вперед или откидывать ее назад. Напряжение мышц шеи приводит к нарушению устойчивости изготовления.

Правая рука не должна принимать какого-либо особого участия в удержании автомата, поэтому мышцы ее нужно по возможности расслаблять, чтобы их напряжение не передавалось в виде дрожания и толчков на оружие и не усиливало его колебания.

Для стрельбы с колена можно так же, как и для стрельбы лежа, использовать ремень. Это в значительной степени повышает устойчивость оружия при производстве выстрела, а тем более при производстве стрельбы очередями.

Особенности положения для стрельбы с колена с использованием ремня те же, что и положения для стрельбы с колена без ремня.

Для принятия положения для стрельбы стоя необходимо (рис. 9.39):

1) если автомат находится в положении «на ремень», повернуться вполоборота направо по отношению к направлению на цель и, не приставляя левой ноги, отставить ее влево примерно на ширину плеч, как удобнее автоматчику, распределив при этом тяжесть тела равномерно на обе ноги. Одновременно, подавая правую руку по ремню несколько вверх, снять автомат с плеча и, подхватив его левой рукой снизу за цевье и ствольную накладку, энергично подать дульной частью вперед, в сторону цели;

2) если автомат находится в положении «на грудь», взять левой рукой автомат снизу за цевье и ствольную накладку и, приподнимая его несколько вперед и вверх, вывести правую руку из-под ремня, а затем перекинуть ремень через голову. Одновременно с этим повернуться вполоборота направо и, не приставляя левой ноги, отставить ее влево примерно на ширину плеч, как удобнее автоматчику, затем энергично подать автомат дульной частью вперед, в сторону цели.



*Исходное
положение*

*Изготовка к стрельбе
стоя*

Рис. 9.39. Порядок принятия положения для стрельбы стоя

При принятии положения для стрельбы с автоматом «на грудь» разрешается ремень с шеи не снимать, а использовать его для более прочного удержания автомата при стрельбе.

Принимая положение для стрельбы стоя, необходимо следовать следующим рекомендациям.

При стрельбе стоя с места по неподвижной цели ступни ног должны быть расположены примерно на ширине плеч и развернуты под углом $35\text{--}40^\circ$ (рис. 9.40). Линия, проходящая через носки, направлена параллельно или под углом $20\text{--}30^\circ$ к плоскости стрельбы. Ноги выпрямлены в коленных суставах.

Туловище следует отклонять влево и несколько назад настолько, чтобы не сказывался опрокидывающий момент тяжести автомата или винтовки, не тянуло влево вниз вперед.



Рис. 9.40. Положение для стрельбы стоя

Локоть левой руки должен находиться на подвздошном гребне тазовой кости. Предплечье расположено почти вертикально. Кисть левой руки прочно охватывает магазин. Положение для стрельбы «стоя» по движущимся целям должно удовлетворять следующему основному требованию – обеспечивать кратковременную плавную проводку оружия по горизонтали в любых направлениях.

При принятии положения для стрельбы «стоя» по движущимся целям необходимо стремиться к тому, чтобы подвижные звенья тела не были очень жестко закреплены в суставах. Для придания соответствующей гибкости телу, а следовательно, для обеспечения плавности вращательного движения туловища нужно стараться держать его прямо, с наименьшим перемещением вбок и изгибом в спине. При выпрямленном положении тело не будет жестко закреплено в пояснице или тазобедренных суставах. В данном положении центр тяжести

оружия находится на значительном удалении по вертикали от центра тяжести тела. Поэтому соблюдение условия равновесия тела стрелка с автоматом требует, прежде всего, увеличения площади опоры.

Наиболее устойчиво и удобно положение, при котором стопы создают площадь опоры в виде трапеции. Расстояние между стопами равно или больше ширины плеч. При этом стопа левой ноги должна находиться левее плоскости стрельбы, а стопа правой ноги быть пересечена плоскостью стрельбы примерно посередине или на 1/3 ближе к пятке. Левая рука, поддерживающая автомат, должна быть согнута в локтевом суставе так, чтобы плечо и предплечье образовали тупой угол. Локоть должен быть отведен от туловища вперед и находиться значительно левее плоскости стрельбы. Кистью левой руки следует не очень плотно охватывать цевье автомата, причем всеми пальцами. Левая рука должна выполнять работу по удержанию оружия в горизонтальном положении, но вместе с тем и незначительно прижимать оружие к плечу.

Голову следует удерживать так, чтобы щека плотно прижималась к гребню приклада. Положение головы должно быть по возможности естественным. Прикладка должна быть плотной. Для этого необходимо правой рукой с усилием упереть приклад в область ключевой выемки. Удерживание оружия в горизонтальном положении должно производиться главным образом правой рукой и щекой, плотно прижатой к гребню приклада. Правую руку нужно удерживать полуопущенной так, чтобы она находилась по отношению к туловищу под углом 30–50°.

Изготовка для стрельбы стоя по подвижным целям с успехом может применяться и при стрельбе по неподвижным целям, одновременно обеспечивая быстрый уход стрелка с линии прицеливания противника.

Для заряжания автомата надо:

- удерживая автомат левой рукой за цевье, правой рукой присоединить к автомату снаряженный магазин, если он не был к нему ранее присоединен;
- поставить переводчик на автоматический огонь, если автомат находится на предохранителе;
- правой рукой за рукоятку отвести затворную раму назад до отказа и отпустить ее;
- поставить автомат на предохранитель, если не предстоит немедленное открытие огня или не последовало команды «Огонь!», и

перенести правую руку на пистолетную рукоятку.

Производство стрельбы (выстрела) включает установку прицела, переводчика на требуемый вид огня, прикладку, прицеливание, спуск курка и удержание автомата при стрельбе.

Для установки прицела надо, приблизив автомат к себе, большим и указательным пальцами правой руки сжать защелку хомутика и передвинуть хомутик до совмещения его переднего среза с риской (делением) под соответствующей цифрой на прицельной планке (рис. 9.41).

Для установки переводчика на требуемый вид огня надо, нажимая большим пальцем правой руки на выступ переводчика, повернуть переводчик вниз: до первого щелчка – для ведения автоматического огня, до второго щелчка – для ведения одиночного огня.



Рис. 9.41. Установка прицела

Для прикладки автомата надо, удерживая оружие левой рукой за цевье или магазин, а правой рукой за пистолетную рукоятку и не теряя цели из виду, упереть приклад в плечо так, чтобы ощущать плотное прилегание к плечу всего затыльника (плечевого упора), указательный палец правой руки (первым суставом) наложить на спусковой крючок. Наклонив голову немного вперед и не напрягая шеи, правую щеку приложить к прикладу. Локти при этом должны быть поставлены на землю в наиболее удобное положение, примерно на ширину плеч при стрельбе из положения лежа, стоя и с колена из окопа. Локоть левой руки поставлен на мякоть левой ноги у колена, а локоть правой руки приподнят примерно на высоту плеча при стрельбе из положения с колена вне окопа. Локоть левой руки прижат к боку около сумки для гранат, если автомат удерживается за магазин, а локоть правой руки приподнят примерно на высоту плеча при стрельбе из положения стоя вне окопа.

Для прицеливания необходимо ведущим глазом смотреть через прорезь прицела на мушку так, чтобы мушка пришлась посередине

прорези, а вершина ее была наравне с верхними краями гривки прицельной планки, т. е. взять ровную мушку (рис. 9.42).

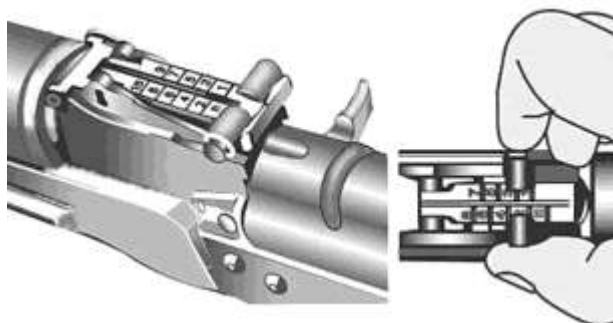

Рис. 9.42. Ровная мушка

Задерживая дыхание на выдохе, перемещением локтей, а если нужно корпуса и ног, подвести ровную мушку к точке прицеливания, одновременно с этим нажимая на спусковой крючок первым суставом указательного пальца правой руки.

При прицеливании нужно следить за тем, чтобы гривка прицельной планки занимала горизонтальное положение.

Для стрельбы из автомата стрелок должен четко видеть мушку. В этом случае он будет и достаточно четко видеть прорезь целика, и сможет совместить мушку с прорезью правильно. В противном случае, если стрелок будет смотреть на мишень, у него очень сильно расплывется прорезь целика, он не будет четко видеть краев прорези целика и не сможет правильно совместить мушку с прорезью, т. е. заведомо будет вводить ошибку в прицеливание. И, наконец, если стрелок будет смотреть только на прорезь при стрельбе из автомата, то, естественно, вследствие близкого расположения целика к глазу мушка и цель будут совершенно расплывчаты, и прицельный выстрел невозможно будет произвести.

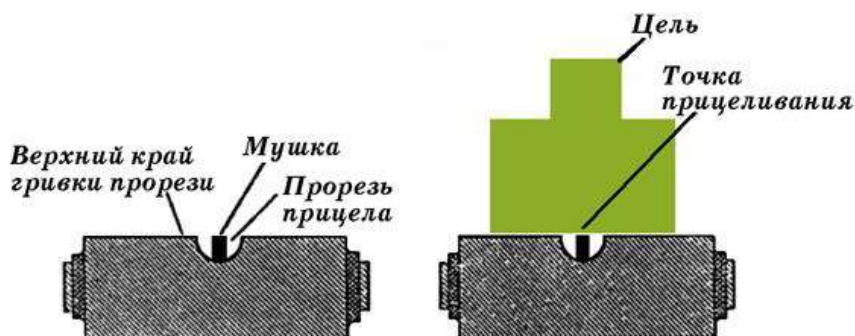
Необходимо помнить о том, что исправлять наводку оружия в цель следует не движением руки, а разворотом тела вправо или влево, перемещением его вперед или назад, не отрывая при этом левого локтя от земли.

При производстве меткого выстрела стрелок должен ликвидировать все естественные колебания оружия, в частности колебания от дыхания стрелка (вверх-вниз). Поэтому при стрельбе стрелок должен затаивать дыхание на половине вдоха или выдоха в зависимости от того, какую он получил физическую нагрузку до начала стрельбы.

Если стрелок получил большую физическую нагрузку, то рекомендуется затаивать дыхание на половине вдоха, так как это уменьшает пульсацию оружия от деятельности сердца. Кратковременное затаивание дыхания на 15–20 с вполне возможно и физиологически не вредит стрелку при стрельбе.

Для *спуска курка* надо, прочно удерживая автомат левой рукой за цевье или магазин, а правой рукой прижимая за пистолетную рукоятку к плечу, затаив дыхание, плавно нажимать на спусковой крючок до тех пор, пока курок незаметно для стреляющего не сорвется с боевого взвода, т. е. пока не произойдет выстрел.

Следует отметить, что у автомата УСМ отлажен таким образом, что имеет место спуск курка с боевого взвода без предупреждения. В данном случае при нажиме на спусковой крючок он движется без остановки, и курок срывается с боевого взвода.

Независимо от типа УСМ стрелок должен добиться такого нажатия пальцем на спусковой крючок, чтобы оружие в момент спуска курка с боевого взвода не смещалось в сторону. Для этого следует нажимать на спусковой крючок на всем протяжении медленно, постепенно, плавно и постоянно.

Если при прицеливании ровная мушка значительно отклонится от точки прицеливания, нужно, не усиливая и не ослабляя давления на спусковой крючок, уточнить наводку и вновь усилить нажим на спусковой крючок до тех пор, пока не произойдет выстрел.

При спуске курка не следует придавать значения легким колебаниям ровной мушке у точки прицеливания. Стремление дожать спусковой крючок в момент наилучшего совмещения ровной мушки с точкой прицеливания, как правило, приводит к дерганию за спусковой крючок и неточному выстрелу. Если стрелок, нажимая на спусковой крючок, почувствует, что он не может больше дышать, надо, не усиливая и не ослабляя нажима пальцем на спусковой крючок, возобновить дыхание и, вновь задержав его на выдохе, уточнить наводку и продолжать нажим на спусковой крючок.

При ведении огня очередями надо прочно удерживать приклад на плече, не меняя положения локтей, сохранять ровно взятую в прорези прицела мушку под выбранной точкой прицеливания. После каждой очереди быстро восстановить правильность прицеливания.

Прекращение стрельбы в зависимости от обстановки может быть временным и полным. Для временного прекращения стрельбы подается команда «Стой» или «Прекратить огонь». По этим командам

стреляющий прекращает нажатие на спусковой крючок и ставит автомат на предохранитель.

Для полного прекращения стрельбы после команды «Стой», кроме того подается команда «Разряджай». По этой команде необходимо поставить автомат на предохранитель, установить прицел «П» (если был установлен другой прицел) и разрядить автомат.

Для разряжания автомата необходимо отделить магазин, снять автомат с предохранителя, медленно отвести затворную раму назад, извлечь патрон из патронника и отпустить затворную раму, нажать на спусковой крючок, поставить автомат на предохранитель и положить его на землю, вынуть патроны из магазина.

Для вынимания патронов нужно взять магазин в левую руку горловиной вверх, опорным выступом к себе, правой рукой с помощью патрона сдвинуть патроны по одному от себя из магазина, затем присоединить магазин к автомату и собрать неизрасходованные патроны. Удерживая автомат правой рукой за цевье и ствольную накладку, приклад опустить на землю, а дульную часть положить на предплечье левой руки (рис. 9.43).



Рис. 9.43. Положение автомата после прекращения огня

После разряжания, если необходимо, автомат осматривается по команде «Оружие к осмотру». По этой команде необходимо:

- в положении лежа – отделить магазин и положить его возле автомата горловиной к себе, снять автомат с предохранителя, отвести затворную раму назад и повернуть автомат несколько влево;

- стоя с автоматом в положении «на ремень», принять положение изготовления для стрельбы стоя, удерживая автомат левой рукой снизу за цевье, правой рукой отделить магазин и переложить его в левую руку подавателем кверху, выпуклой частью от себя, пальцами левой руки прижать магазин к цевью автомата, затем снять автомат с предохранителя, отвести затворную раму назад и повернуть автомат несколько влево (рис. 9.44).



Рис. 9.44. Осмотр автомата в положении стоя

После осмотра командиром патронника и магазина надо отпустить затворную раму вперед, спустить курок с боевого взвода и поставить автомат на предохранитель, затем присоединить магазин и взять автомат в положение «на ремень».

Приемы и правила стрельбы из пистолета

Стрельба из пистолета складывается из таких элементов, как извлечение оружия из кобуры, принятие изготовки к стрельбе, производство выстрела и прекращения стрельбы.

Для ***извлечения пистолета*** из кобуры, расположенной на пояском ремне с левой стороны, левая рука охватывает ее в нижней части под предохранительной скобой первыми фалангами пальцев, при этом нижняя часть ладони надавливает на карман кобуры, в котором может находиться запасной магазин, и как бы «скручивает», сдвигает кобуру несколько вперед (рис. 9.45), чтобы в ней образовалось углубление под предохранительной скобой пистолета для извлечения средним пальцем правой руки.

Указательным и большим пальцами правой руки необходимо расстегнуть кобуру, взявшись за ремешок, и опустить его вниз до упора (рис. 9.46). Почувствовав ограничение движения, повернуть кисть руки вовнутрь к животу и, поднимаясь вверх, скользя по кобуре, открыть крышку, не отпуская ремешок (при резких торопливых движениях, если не удерживать ремешок, рука может уйти резко вниз при расстегивании кобуры или резко вверх при открывании крышки кобуры, что приведет к напрасной трате драгоценного времени в экстремальной ситуации).



Рис. 9.45. Скручивание кобуры



Рис. 9.46. Расстегивание ремешка

При открытии крышки кобуры, почувствовав ограничение движения руки вверх, средний палец правой руки направляется в углубление, образованное в результате скручивания кобуры левой рукой, и охватывает рукоятку пистолета под предохранительной скобой, извлекает его (остальные пальцы правой руки, расставленные широко, предохраняют пистолет от выпадения на землю), левая рука при этом тянет кобуру вниз, помогая правой в извлечении пистолета (рис. 9.47, *а*). Кисть правой руки начинает глубоко и плотно охватывать рукоятку, давая возможность указательному пальцу правой руки лечь на спусковой крючок.

Большой палец накладывается на предохранитель, а мизинец и безымянный палец прижимают нижнюю часть рукоятку к ладони, пистолет направлен стволом вниз.

Левая рука отпускает кобуру и следует за правой рукой. Как только пистолет оказывается в направлении цели, кисть правой руки опускается под пистолет, направляя ствол вперед, большой палец выключает предохранитель и, продолжая движение вниз, упирается в средний палец, замыкает рукоятку пистолета (рис. 9.47, *б*). Левая рука в это время накладывается на ребристую заднюю часть затвора, плотно охватывая его и прижимая первыми фалангами пальцев к нижней части ладони, при этом одновременно фиксирует предохранитель в выключенном положении (рис. 9.47, *в*).



а



б



в

Рис. 9.47. Извлечение пистолета (а), выключение предохранителя (б), хват пистолета при досылании патрона (в)

Правая рука, выпрямляясь в локтевом суставе на уровне пояса, как бы вырывает пистолет из левой руки, затвор какое-то время остается при этом зафиксированным в заднем положении, затем срывается и резко движется вперед под воздействием возвратной пружины, что обеспечивает надежное досылание патрона и запираение ствола (рис. 9.48). При таком способе досылания патрона не происходит задержек при стрельбе (утыкание, недокрытие), которые возможны во время ошибочного сопровождения рукой затвора (придерживания рукой).



Рис. 9.48. Фиксация затвора в заднем положении и досылание патрона

Изготовка к стрельбе включает принятие положения для стрельбы и заряжания пистолета.

Для принятия положения для стрельбы лежа (при левостороннем ношении кобуры) необходимо сделать полповорота направо и шаг правой ногой вперед; опереться на правую руку и опуститься на правое колено; лечь на правый бок; расстегнуть кобуру, извлечь из нее пистолет и направить его в сторону цели; выключить предохранитель большим пальцем правой руки и дослать патрон в патронник; перекатиться на живот так, чтобы локти обеих рук упирались в землю; при этом прямая правая нога должна являться продолжением оси канала ствола пистолета, а левая нога отведена в сторону (рис. 9.49).

При правостороннем расположении кобуры на поясном ремне все действия выполняются в зеркальном отображении.



Изготовка к стрельбе лежа

Исходное положение

Рис. 9.49. Порядок принятия изготовки к стрельбе лежа

Для принятия изготовки к стрельбе «с колена» при стрельбе с двух рук необходимо сделать полповорота направо и шаг левой ногой вперед; сгибая ноги, поставить правое колено на землю и сесть на пятку правой ноги так, чтобы получились три точки опоры; расстегнуть кобуру, извлечь из нее пистолет, выключить предохранитель и дослать патрон в патронник; локоть левой руки упереть в колено левой ноги (рис. 9.50).

Для принятия изготовки к стрельбе «с колена» при стрельбе с одной руки необходимо сделать полповорота направо и шаг левой ногой вперед; сгибая ноги, поставить правое колено на землю; расстегнуть кобуру, извлечь из нее пистолет, выключить предохранитель и дослать патрон в патронник; ствол пистолета направить в сторону цели, рука с оружием при этом может быть выпрямлена в локте и вытянута в сторону цели (рис. 9.51).



Изготовка к стрельбе с колена с двух рук

Исходное положение

Рис. 9.50. Порядок принятия изготовки к стрельбе с колена с двух рук



Исходное положение

Изготовка к стрельбе с колена с одной руки

Рис. 9.51. Порядок принятия изготовки к стрельбе с колена с руки

Для принятия изготовки к стрельбе стоя с одной руки необходимо сделать шаг правой ногой вперед и встать правым боком к

мишени; ноги поставить на ширине плеч, стопы параллельны (носки могут быть немного разведены наружу); расстегнуть кобуру, извлечь из нее пистолет, выключить предохранитель и дослать патрон в патронник; правую руку поднять в сторону стрельбы так, чтобы пистолет находился на уровне глаз, рука при этом должна быть полностью выпрямлена в локтевом суставе; левую руку положить на грудь так, чтобы она закрыла жизненно важные органы (рис. 9.52).



Рис. 9.52. Порядок принятия изготовки к стрельбе стоя с одной руки

Изготовка для стрельбы – это сугубо индивидуальное положение частей тела для каждого человека. Основное требование к изготовке: чтобы не было излишнего напряжения отдельных групп мышц, положение для стрельбы должно обеспечивать устойчивое равновесие всей системы «стрелок – оружие» и способствовать наименьшим колебаниям пистолета при стрельбе.

Производство стрельбы (выстрела) включает удержание (хват) пистолета при стрельбе, прицеливание, управление дыханием и спуск курка.

Устойчивость оружия при стрельбе в значительной мере определяют способ удержания пистолета («рабочей» или «нерабочей» рукой), расположение рукоятки пистолета в кисти («хват»), способ поддержки вооруженной руки свободной (невооруженной) рукой, а также характер и особенно направление усилия указательного пальца на спусковой крючок.

От хвата во многом зависят как результат выстрела, так и стабильность стрельбы в целом, поскольку однообразное удержание оружия в совокупности с однообразным прицеливанием ведет к снижению рассеивания пуль и, следовательно, повышению общего результата.

Хват пистолета определяет величину угловых отклонений оружия, поэтому выработка однообразного удержания пистолета в руке в дальнейшем будет определять результат стрельбы.

Правильный хват должен обеспечивать:

- удобство наведения пистолета на цель;
- удобство управления спуском курка с боевого взвода;
- наименьшие колебания оружия;
- сохранение положения рукоятки пистолета в руке при срыве курка с боевого взвода, а также при подготовке к производству последующих выстрелов.

Чтобы обеспечить хорошую устойчивость оружия в процессе прицеливания и в момент спуска курка и вылета пули из канала ствола, прежде всего, хват должен быть максимально плотным, но в руке при этом не должно возникать тремора (тряски). Для определения своего усилия удержания необходимо сжать рукоятку до появления тремора и постепенно расслаблять кисть, пока не прекратится дрожь и мушка устойчиво не встанет в прорези. С таким усилием и надо удерживать оружие.

При удержании пистолета при стрельбе с одной руки необходимо обратить внимание на следующее (рис. 9.53):

- оружие должно быть глубоко посажено в руку так, чтобы тыльная часть рамки не отрывалась от руки;
- рукоятку следует удерживать с одинаковым усилием трех пальцев при доминирующем усилии среднего пальца, т. е. прижать пальцами к ладони с двух сторон, что снизит угловые колебания оружия;
- большой палец вытянут вдоль затвора и прижат к рукоятке;
- указательный палец накладывается на спусковой крючок первой фалангой ближе к сгибу в зависимости от длины кисти, но он не должен касаться оружия с правой стороны.

После выполнения вышеуказанных элементов необходимо навести оружие на цель и зафиксировать положение лучезапястного сустава, чтобы избежать угловых отклонений оружия.



Рис. 9.53. Хват пистолета

Нажимая на хвост спускового крючка, усилие необходимо прикладывать точно в продольной плоскости оружия.

При стрельбе с двух рук чаще всего применяется способ поддержки вооруженной руки кистью невооруженной руки снизу или сбоку (рис. 9.54).



Рис. 9.54. Поддержка вооруженной руки снизу и сбоку

Как уже отмечалось, под *прицеливанием* понимают совмещение на одной линии глаза стрелка, прорези целика, мушки и района прицеливания. Ровная мушка в прорези целика подразумевает положение их верхних срезов на одной линии и равенство просветов между боковыми гранями мушки и прорези целика, при этом линия прицеливания проходит через середину верхнего среза мушки.

Необходимо отметить, что идеальную картину прицеливания можно рассматривать лишь теоретически, когда видны четко и мушка в прорези и точка прицеливания, а элементы прицельного приспособления не имеют колебаний. В действительности дело обстоит далеко не так.

Стрелок наблюдает, как все оружие хаотически «гуляет» по мишени, а мушка «скачет» в прорези целика. Все колебания увеличиваются с началом нажатия на спусковой крючок. При малом опыте стрельбы из-за такой тряски перед глазами возникает естественное желание «поймать десятку» и нажать на спуск в наиболее выгодном положении оружия. Результатом будет промах.

Почему не нужно уделять большого внимания колебаниям оружия при прицеливании? Оружие, удерживаемое в руке, всегда будет иметь некоторые колебания, обусловленные рядом физиологических причин, – человек не машина, у него сокращаются мышцы и пульсирует кровь. Невозможно добиться идеальной устойчивости, при которой оружие будет абсолютно неподвижно.

После досылания патрона в патронник необходимо при выпрямлении руки с пистолетом закрепить запястный сустав так, чтобы мушка оказалась несколько выше прорези целика (рис. 9.55). В таком положении намного облегчится процесс прицеливания, поскольку со-

вмещенную мушку с целиком поднимать невозможно, так как при резком подъеме руки с пистолетом неизбежно смещение прицельных приспособлений. Выравнивание мушки в прорези целика надо производить при подъеме руки и приближении прицельных приспособлений к району прицеливания.



Рис. 9.55. Закрепление запястного сустава при выпрямлении руки

Поднимая руку с пистолетом до уровня глаз, не теряя из виду цель, следует совместить мушку с целиком (прорезь целика снизу как бы «обнимает» мушку). Произвести необходимую корректировку прицеливания теперь не составит труда (рис. 9.56).

Как только происходит совмещение мушки с целью, стрелок приобретает психологическую готовность к выстрелу: он видит цель и прицельное приспособление в одной плоскости.



Рис. 9.56. Подъем руки с пистолетом и корректировка прицеливания

Не следует перебрасывать руку с пистолетом выше линии прицеливания, иначе будет тратиться много времени на уточнение прицеливания. Кроме того, после извлечения оружия из кобуры при выполнении скоростной стрельбы оружие кратчайшим путем должно быть наведено на цель, а это путь снизу вверх. Так достигается более быстрое и точное прицеливание.

При *дыхании* из-за движения грудной клетки рука с наведенным в цель оружием совершает колебания в вертикальной плоскости, ам-

плитуда которых зависит от глубины вдохов и выдохов, поэтому выстрел необходимо производить на задержке дыхания. При длительном прицеливании и нажиме на спусковой крючок во время остановки дыхания может наступить легкое кислородное голодание, которое приводит к головокружению и снижению видимости прицельного приспособления.

При медленной стрельбе весь цикл от подъема руки до удара бойка по капсюлю должен протекать не более 20–25 с, при этом дыхание лучше задерживать на полувдохе, непосредственно перед началом нажатия на спусковой крючок. Если за это время курок не сорвался с боевого взвода, то выстрел следует отложить и после небольшого отдыха повторить попытку.

Спуск курка по своему удельному весу в производстве меткого выстрела занимает первостепенное значение и является определяющим показателем степени подготовленности стрелка. Все ошибки возникают исключительно вследствие неправильной обработки спуска курка. Ошибки прицеливания и колебания оружия позволяют показывать достаточно приличные результаты, но ошибки спуска неминуемо приводят к резкому увеличению рассеивания пробойн на мишени и даже к промахам.

Овладение техникой правильного спуска (вывода шептала из-под боевого взвода курка) – краеугольный камень искусства меткого выстрела из любого ручного оружия. Только тот, кто поймет это и сознательно овладеет техникой спуска курка, будет уверенно поражать любые цели, в любом состоянии сможет показать высокие результаты и полностью реализовать боевые свойства личного оружия.

Спуск курка является самым сложным элементом для освоения, требующим длительной и самой кропотливой работы.

Спусковой крючок пистолета Макарова имеет «свободный ход» 8–12 мм с усилием 0,8–1,2 кг и «рабочий ход» 3–4 мм с усилием 2,2–3,0 кг. Сопротивление спускового крючка усилию указательного пальца при его ходе в 11–16 мм возрастает неравномерно и резко увеличивается к моменту срыва шептала с боевого взвода курка. Если нажимать на спусковой крючок с ускорением, то перед выстрелом, когда сопротивление спускового крючка резко возрастет, пистолет сместится, и произойдет большой отрыв пробойны от центра цели или промах. Для того чтобы во время удара курка наводка оружия не сбивалась, действия по производству спуска курка необходимо выполнять в два этапа: 1-й этап – выжим «свободного хода» спускового

крючка до момента резкого возрастания сопротивления, т. е. до «рабочего хода»; 2-й этап – выжим «рабочего хода» спускового крючка напряженным пальцем.

Если усилие указательного пальца направлено вдоль вертикальной плоскости пистолета, то смещения пистолета в момент выстрела не произойдет.

Спуск курка с боевого взвода является заключительным этапом в производстве точного выстрела. После подъема руки с пистолетом на уровень цели производится «грубая наводка» и одновременно «выжимается» предварительный спуск («свободный» ход), а затем во время наименьших колебаний оружия стрелок увеличивает усилие нажима, выжимая «рабочий ход» спускового крючка и производя выстрел. В том случае, если колебания руки увеличиваются, движение пальца приостанавливается, при уменьшении колебаний руки продолжается нажим на спусковой крючок.

Не следует «поддавливать» цель, т. е. резко (с ускорением) нажимать на спусковой крючок в момент «прохождения» «ровной мушки» через район прицеливания. Резкий (с ускорением) нажим на спусковой крючок – «дерганье» – приводит, как правило, к далеким отрывам пробойн от центра цели либо к промахам. Нажимать на спусковой крючок следует быстро, но без ускорения.

При стрельбе в условиях ограниченного времени спуск курка производится в течение 1–2 с. Резкий (с ускорением) нажим на спусковой крючок сбивает наводку пистолета и приводит к неточным выстрелам. Для того чтобы избежать сбивания наводки оружия во время спуска курка, следует напрячь мышцы-сгибатели и мышцы-разгибатели указательного пальца. В таком состоянии мышцы-сгибатели выполняют преодолевающую работу, а мышцы-разгибатели – уступающую.

Тактика производства выстрела без ограничения времени

1. Определить район прицеливания (рис. 9.57, а). Обычно оружие пристреливают так, чтобы точка попадания находилась на 12–15 см выше района прицеливания.

2. Ввести правильную мушку в район прицеливания (рис. 9.57, б). Оружие наводится в район прицеливания снизу вверх, чтобы не закрывать обзор цели и района прицеливания.

3. Произвести спуск курка (рис. 9.57, в). Для этого, удерживая мушку в прорези целика, следует равномерно, без остановок нажимать на спусковой крючок, пока не произойдет выстрел.



Рис. 9.57. Тактика производства выстрела без ограничения времени

Следует помнить, что, выполняя эти три элемента производства выстрела, стрелок должен сосредотачивать фокус зрения на удержании мушки в прорези целика. Мишень при этом остается в поле зрения стреляющего, но с меньшей «резкостью».

Тактика производства скоростного выстрела

1. Определяя район прицеливания, произвести зарядку оружия.
2. Вводя правильную мушку в район прицеливания, одновременно начать равномерный спуск (выбрать холостой ход).
3. Удерживая правильную мушку в районе прицеливания, продолжать равномерный нажим на спусковой крючок, пока не произойдет выстрел.

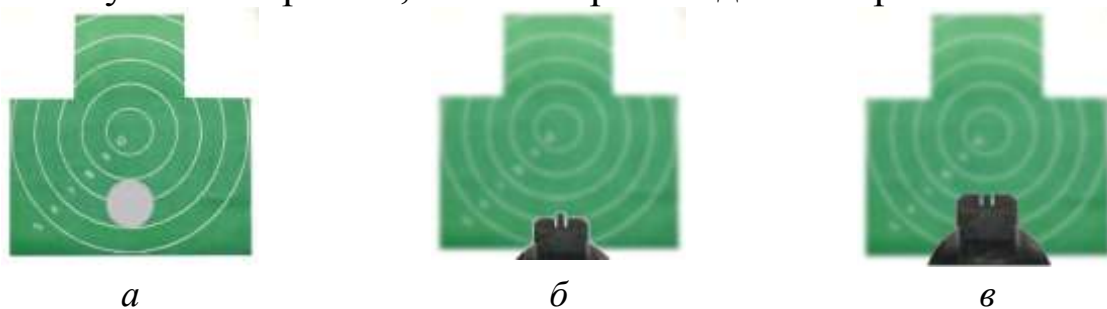
Главная задача стрелка при выполнении этих упражнений – как можно быстрее выровнять мушку в прорези целика и ввести ее в район прицеливания с уже параллельно начавшимся нажимом на спусковой крючок.

Многие неопытные стрелки, опасаясь, что выстрел произойдет раньше того, как они выровняют мушку в прорези целика и введут ее в район прицеливания, препятствуют работе указательного пальца, т. е. останавливают, замедляют нажим на спусковой крючок, теряя при этом время и провоцируя «дерганье».

Следует помнить, что колебаний мушки в прорези целика полностью избежать невозможно, и они ни в коем случае не должны влиять на работу указательного пальца.

Прекращение стрельбы

Прекращение стрельбы может быть временным и полным. Для временного прекращения стрельбы подается команда «Стой» или «Прекратить огонь». По этим командам стреляющий прекращает нажатие на спусковой крючок и ставит пистолет на предохранитель.

Для полного прекращения стрельбы после команды «Стой», кроме того, подается команда «Разряджай». По этой команде необходимо прекратить нажим на хвост спускового крючка, поставить пистолет на предохранитель и разрядить пистолет.

Для разрядания пистолета необходимо: извлечь магазин из основания рукоятки; выключить предохранитель (опустить флажок вниз); извлечь патрон из патронника, для чего, удерживая пистолет в правой руке за рукоятку, левой рукой отвести затвор назад и отпустить его; поднять с земли (пола) патрон, выброшенный затвором из патронника, и обтереть его ветошью; включить предохранитель; вложить пистолет в кобуру; вынуть патроны из магазина: взяв магазин в левую руку, большим пальцем правой руки сдвинуть патроны один за другим вперед по подавателю магазина и подхватить их ладонью той же руки; вынуть пистолет из кобуры; вставить магазин в основание рукоятки; снова вложить пистолет в кобуру и застегнуть крышку кобуры.

По команде «Оружие к осмотру» стреляющий обязан: левой рукой вынуть магазин из основания рукоятки пистолета и вложить его под большой палец правой руки впереди предохранителя так, чтобы подаватель магазина был на 2–3 см выше затвора (рис. 9.58); после осмотра оружия руководителем стрельбы взять магазин в левую руку; большим пальцем правой руки нажать на кнопку затворной задержки и освободить затвор; нажав на спусковой крючок, произвести контрольный спуск курка; поставить предохранитель в положение «предохранение»; вставить магазин в основание рукоятки; вложить пистолет в кобуру и застегнуть крышку кобуры.



Рис. 9.58. Положение пистолета и магазина в руке по команде «Оружие к осмотру»

9.6. Ручные осколочные гранаты

Ручные осколочные гранаты предназначены для поражения живой силы противника в ближнем бою. Достоинством гранат является их небольшая масса и габариты при достаточно высокой боевой эффективности. Ручные гранаты называют еще «карманной артиллерией».

В зависимости от дальности разлета осколков гранаты подразделяются на наступательные и оборонительные.

Наступательная осколочная РГД-5 состоит из корпуса с трубкой для запала, разрывного заряда (тротила) и запала (УЗРГМ, УЗРГМ-2) (рис. 9.59, а). Обтекаемый корпус собран из верхней и нижней частей, имеющих внешнюю оболочку и вкладыш.



Рис. 9.59. Ручные наступательная граната РГД-5 (а) и оборонительная граната Ф-1 (б)

Ручная оборонительная граната Ф-1 состоит из корпуса, разрывного заряда (тротила) и запала УЗРГМ-2 (рис. 9.59, б). Толстостенный корпус выполнен из чугуна с внешней насечкой.

Запал УЗРГМ-2 обеспечивает подрыв гранаты даже при попадании ее в грязь, воду, снег и т. д. Время замедления срабатывания запала составляет 3,2–4,2 с.

После выдергивания предохранительной чеки срабатывание капсюля-воспламенителя не происходит до тех пор, пока спусковой рычаг остается прижатым рукой к корпусу гранаты, так как ударник запала выдерживается спусковым рычагом во взведенном состоянии. При броске спусковой рычаг освобождается и тогда ударник своим бойком накалывает капсюль-воспламенитель, луч огня от которого передается капсюлю-детонатору через пороховой замедлитель. От взрыва детонатора срабатывает разрывной заряд гранаты.

Состоящие на вооружении российской армии ручные осколочные наступательная (РГД-5) и оборонительная (Ф-1) гранаты, комплектуемые запалами дистанционного действия (УЗРГМ, УЗРГМ-2) к настоящему времени морально устарели и с точки зрения современных требований имеют ряд существенных недостатков. Среди них отсутствие в запалах УЗРГМ, УЗРГМ-2 механизма ударного действия, что снижает эффективность боевого применения гранат; нерациональное дробление корпуса гранаты Ф-1 на осколки – только третья часть металла корпуса (32 %) расходуется на образование убойных осколков.

Анализируя опыт боевого применения гранат с позиций сегодняшнего дня, можно отметить следующее. Время горения пиротехнического состава УЗРГМ-2 составляет 3,2–4,2 с. Метание на короткие дальности, особенно при ведении боевых действий в городских условиях, горной местности оставляет противнику шанс укрыться, а в ряде случаев – и вернуть гранату обратно. Для действия в таких условиях характерны отскоки гранат от преграды, скатывание по отлогой поверхности, что создает сложности при метании гранат в горах снизу вверх. Поэтому вопрос о введении в запал механизма ударного действия встал особенно остро.

Гранаты нового поколения – РГН (ручная граната наступательная) и РГО (ручная граната оборонительная) предназначены для поражения живой силы противника в наступательном и оборонительном боях соответственно (рис. 9.60, 9.61).



Рис. 9.60. Наступательная граната РГН:

- 1 – нижняя полусфера; 2 – взрывчатая смесь; 3 – верхняя полусфера;
4 – стакан; 5 – пробка; 6 – ударно-дистанционный запал; 7 – кольцо;
8 – рычаг*

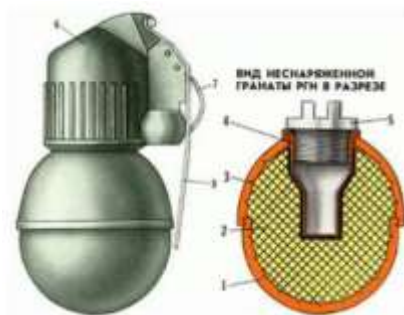

Рис. 9.61. Оборонительная граната РГО:

- 1 – нижняя внутренняя полусфера; 2 – нижняя наружная полусфера;
3 – взрывчатая смесь; 4 – верхняя наружная полусфера; 5 – стакан;
6 – пробка; 7 – манжета; 8 – верхняя внутренняя полусфера;
9 – ударно-дистанционный запал; 10 – кольцо; 11 – рычаг*

Как и все наши образцы вооружения, гранаты работают в любое время года при температуре окружающего воздуха от -50 до $+50$ °С. Обеспечивают действие как по грунту средней твердости, мерзлому грунту, льду, так и по водной поверхности, болотистому грунту. Гранаты представляют собой металлический шаровидный корпус, заполненный разрывным зарядом, в гнезде которого размещаются дополнительный детонатор и стакан.

Снаряжаются гранаты флегматизированным гексогеном. Дополнительный детонатор, изготовленный в виде шашки из ТЭНа (пентаэритротетранитрат) массой 2 г, необходим для усиления детонационного импульса запала. Стакан служит для размещения детонационного узла ударно-дистанционного запала (УДЗ). Достаточно интересна конструкция корпуса – у РГН он состоит из двух скрепленных между собой полусфер, изготовленных из алюминиевого сплава или алюминия. С внутренней стороны корпус имеет насечку, обеспечивающую дробление на осколки заданной массы. Для увеличения количества убойных осколков корпус РГО, кроме двух наружных полусфер, имеет две внутренние, собранные по типу матрешки. Все полусферы изготовлены из стали. На нижней полусфере РГО насечка выполнена по внешней стороне. Сделано это для различения гранат по внешнему виду, а также в темноте, на ощупь.

Основной функциональной и наиболее интересной с технической точки зрения частью гранаты является УДЗ (рис. 9.62). Отличия его от УЗРГМ кардинальные. В последнем в момент броска рычаг освобождает ударник, который под действием пружины накалывает капсуль-воспламенитель. Тот, в свою очередь, зажигает пиротехнический состав замедлителя, обеспечивающий срабатывание гранаты

через 3,2–4,2 с после выгорания. УДЗ гранат РГО и РГН предназначен для подрыва взрывчатой смеси при ударе гранаты о преграду. В случае отказа в ударном действии запал срабатывает от дистанционного устройства через 3,3–4,3 с.

В состав УДЗ входят: напольно-предохранительный механизм (обеспечивает безопасность запала в служебном обращении и зажжение пиротехнических замедлительных составов); датчик цели (отвечает за срабатывание УДЗ при ударе гранаты в преграду в любом положении); дистанционное устройство (подрывает гранату через 3,3–4,3 с, если не обеспечивает ударное действие); механизм дальнего взведения (обеспечивает безопасность запала в служебном обращении и для взведения запала через 1,0–1,8 с после метания гранаты); детонационный узел.



Рис. 9.62. Устройство УДЗ:

1 – корпус; напольно-предохранительный механизм: 2 – спусковой рычаг; 3 – ударник с жалом; 4 – боевая пружина; 5 – кольцо с чекой; 6 – планка; 7 – заглушка; 8 – капсюль-воспламенитель; механизм дальнего взведения: 9 – пороховые предохранители; 10 – капсюль-воспламенитель; 11 – движок; 12 – пружина; датчик цели: 13 – жало; 14 – пружина; 15 – гильза; 16 – втулка; 17 – груз; механизм самоликвидатора: 18 – замедлитель; 19 – капсюль-детонатор; детонационный узел: 20 – капсюль-детонатор

Действует граната следующим образом. После удаления шплинта и броска гранаты рычаг под действием пружины отбрасывается и освобождает ударник с жалом, который накалывает капсюль-воспламенитель. Форс огня капсюля-воспламенителя зажигает пиротехнические составы. После прогорания составов механизма дальнего взведения (через 1,0–1,8 с) стопоры, перемещаясь под действием пружин, освобождают движок и гильзы датчика цели. Движок под действием пружины выходит из зацепления с гильзами. УДЗ взведен. При встрече с преградой от возникающей перегрузки груз перемещается. В зависимости от угла подхода гранаты к поверхности накол капсюля-воспламенителя обеспечивается либо жалом при перемеще-

нии груза вверх, либо капсуль-воспламенитель находит на неподвижное жало при перемещении груза вниз. Также возможно одновременное перемещение гильз относительно друг друга в случае движения груза в направлении, отличном от осевого.

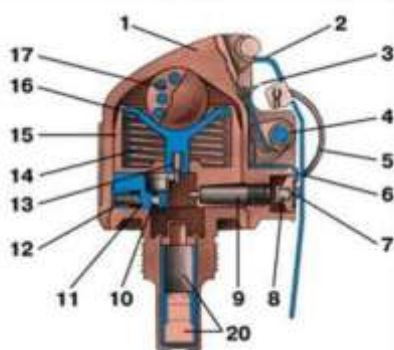
Шаровидная форма груза и конструкция датчика цели позволяют «поймать» составляющую в широком диапазоне углов. После накола луч огня от капсуля-воспламенителя обеспечивает срабатывание капсуля-детонатора. В случае отказа ударного действия, после выгорания пиротехнического состава дистанционного устройства, через 3,3–4,3 с срабатывает вышибной заряд, от импульса которого инициируется капсуль-детонатор. Взрыв капсуля-детонатора усиливается детонаторной шашкой и передается на разрывной заряд гранаты. В результате корпус гранаты дробится на осколки заданной массы, обеспечивая за счет формы гранаты их сферический разлет.

Основные тактико-технические характеристики ручных осколочных гранат даны в таблице 9.2.

Таблица 9.2

Основные тактико-технические характеристики ручных осколочных гранат

Основная характеристика	Гранаты			
	Наступательные		Оборонительные	
	РГД-5	РГН	Ф-1	РГО
Принцип действия гранаты	Дистанционный	Ударный, дистанционный	Дистанционный	Ударный, дистанционный
Запал	УЗПГМ, УЗРГМ-2	УДЗ	УЗПГМ, УЗРГМ-2	УДЗ
Время замедления дистанционного устройства, с	–	3,3–4,3	–	3,3–4,3
Время дальнего взведения УДЗ, с	–	1,0–1,8	–	1,0–1,8
Время горения воспламененного запала, с	3,2–4,2	–	3,2–4,2	–
Масса заряженной гранаты, г	310	310	600	530
Средняя дальность броска, м	40–50	25–45	35–45	20–40
Радиус поражения осколками, м	25	25	200	200

При разрыве штатной оборонительной гранаты Ф-1 в среднем образуется порядка 290 убойных осколков массой не менее 0,25 г, на долю которых приходится 32 % от массы металла корпуса. При разрыве гранаты РГО – порядка 670 осколков (79 % от массы корпуса). Таким образом, оборонительная граната РГО, имея более рациональное дробление корпуса, по осколочности значительно превосходит гранату Ф-1. Дробление корпуса гранаты РГН на осколки является более рациональным, чем дробление корпуса гранаты РГД-5. Осколки гранаты РГН имеют форму, сходную с формой параллелепипеда (у гранаты РГД-5 осколки пластинчатые). По приведенной площади осколочного поражения гранаты РГН и РГО превосходят штатные гранаты РГД-5 и Ф-1 в среднем в 3 и 2,6 раза соответственно, а по эффективности осколочного действия за счет большей плотности поля поражения – в 4,2 и 2,5 раза.

На дальностях свыше 20 м наступательная граната РГН является более безопасной для метящего в части поражения его осколками собственной гранаты вследствие быстрой потери осколками убойной энергии по сравнению со штатной гранатой РГД-5. Метание гранаты РГО, как и гранаты Ф-1, допускается только из укрытия.

Развитие любой технической системы характеризуется изменением как качественных, так и количественных характеристик. Яркий пример – появление гранат РГО и РГН, которые превосходят штатные гранаты по всем основным показателям. Наличие двух видов действия (ударное и дистанционное), большая плотность поля поражения, более рациональное дробление корпуса на осколки, хорошо продуманная система безопасности в служебном обращении и уменьшенная вероятность поражения метящего осколками собственной гранаты – все это способствует повышению уверенности и мобильности солдат на поле боя, следовательно, облегчает выполнение боевой задачи.

Ручная противотанковая кумулятивная граната РКГ-3

Гранаты РКГ-3 предназначены для борьбы с танками и другой бронированной техникой (рис. 9.63). Могут применяться для разрушения долговременных и полевых оборонительных сооружений.

Корпус, в котором помещен разрывной заряд (тротил), имеет внутри кумулятивную воронку, обеспечивающую концентрацию газообразных продуктов в узкий «луч», обращенный в сторону поражен-

ного объекта. При этом скорость луча доходит до 12–15 км/с, давление 10 ГПа. В рукоятке гранаты размещается ударный механизм, стабилизатор и предохранительное устройство (4 степени предохранения). С корпусом гранаты рукоятка соединяется с помощью подвижной муфты. Ударный механизм обеспечивает воспламенение капсюля-детонатора запала. Стабилизатор (парашют) придает гранате направление полета дном корпуса вперед (чтобы угол встречи с целью обеспечил ее поражение кумулятивной струей).



Рис. 9.63. Ручная противотанковая кумулятивная граната РКГ-3

Кумулятивная струя поражает экипаж танка осколками брони и вызывает детонацию боекомплекта (снаряды, гранаты и др.).

Боевое применение ручных осколочных и противотанковых гранат

Метание ручной осколочной гранаты складывается из изготовления (заряжания гранаты и принятия положения для метания) и метания. Перед метанием граната заряжается (вставляется запал) (рис. 9.64). Для заряжания необходимо вынуть гранату из сумки, вывинтить пробку (снять колпачок), другой рукой взять запал за трубку ударного механизма и осторожно ввинтить его в центральную трубку гранаты до отказа.



Рис. 9.64. Заряжание ручной осколочной гранаты:

а – вывинчивание пробки; б – доставание запала; в – ввинчивание запала

Метание гранат производится по команде «**Гранатой – Огонь**» или самостоятельно. При этом нужно взять гранату из сумки в руку, плотно прижимая пальцами спусковой рычаг к корпусу. Другой рукой сжать (выпрямить) концы предохранительной чеки и, взявшись за кольцо указательным или средним пальцем, выдернуть его из запала (рис. 9.65). Размахнуться и бросить гранату в цель; после метания оборонительной гранаты укрыться.



*Рис. 9.65. Действия перед метанием ручной осколочной гранаты:
а – прижатие спусковой скобы к корпусу гранаты; б – выпрямление концов предохранительной чеки; в – выдергивание предохранительной чеки*

Метание гранат из траншей (рис. 9.66). При отражении атаки противника солдату приходится метать гранаты из окопов, траншей и укрытий. Если глубина траншеи меньше роста солдата, то при приближении противника следует положить оружие на бруствер, взять в правую руку гранату и, стоя на дне траншеи, опереться левой рукой о ее верхний край, а правую ногу отставить назад, насколько позволит ширина траншеи. По команде «**Гранатой – Огонь**» или самостоятельно, выбрав подходящий момент, перенести тяжесть тела на правую ногу и, прогибаясь в пояснице, отвести гранату вверх-назад. Затем, резко выпрямляя правую ногу и туловище, бросить гранату.

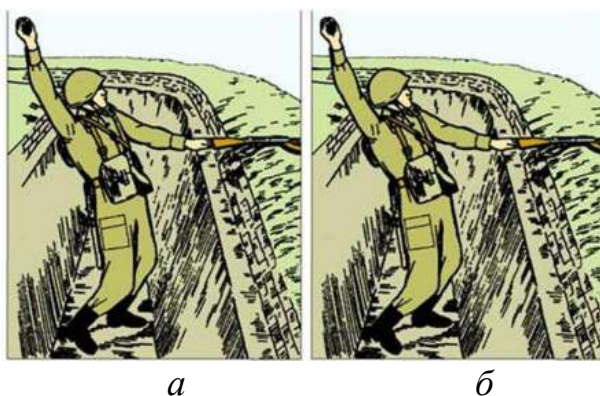

*Рис. 9.66. Метание гранаты из траншеи (окопа):
а, б – последовательность действий*

Метание гранат из положения лежа. В боевой обстановке часто придется метать гранаты, едва успев отрыть окоп для стрельбы лежа, укрывшись за кочкой, камнем или поваленным деревом. Для метания гранаты, не поднимаясь с земли, нужно положить оружие перед собой и подготовить гранату. Выдернуть предохранительную чеку, опереться обеими руками о землю у груди (при этом в правой руке зажата граната). Оттолкнуться руками и, скользя грудью, отодвинуть туловище назад так, чтобы ноги согнулись в коленях. Ускоряя движение, подняться на одно или оба колена, одновременно сделать широкий замах рукой с гранатой вниз-назад и, не останавливаясь, бросить гранату. Вслед за броском лечь за бруствер или другое укрытие.

Метание гранат с колена из-за укрытия и стоя с места. Находясь в положении для стрельбы с колена, надо взять оружие в левую руку (положить его на бруствер или прислонить справа от себя к укрытию) и подготовить гранату. Делая гранатой замах, разогнуть правую ногу (до прямого угла в колене), поднимая таз повыше, и отклонить корпус назад. Бросая гранату, резко наклониться к колену левой ноги. Если противник близко, то можно метать гранату с колена, не показываясь из-за укрытия.

Для метания гранаты стоя с места необходимо стать лицом к цели, взять гранату в правую руку и держать перед собой; отставляя правую ногу назад и слегка согнув ее, сделать замах, отводя для этого правую руку вверх-назад и слегка прогибаясь в пояснице; отталкиваясь правой ногой, подавая корпус вперед-вверх и выпрямляясь в пояснице, бросить гранату, пронося ее маховым движением руки над плечом.

Метание гранат в движении (рис. 9.67). Целесообразно метать гранаты с коротким разбегом в 2–4 шага. Начиная замах гранатой, надо сделать быстрый шаг правой ногой, ставя ее на каблук носком вправо, затем, поворачивая туловище направо и выставляя в направлении цели левую ногу, закончить замах и метнуть гранату. При метании гранат на предельную дальность разбег следует увеличивать до 10–15 шагов и больше, выполняя замах и бросок на последних 3–5 шагах.

Приемы метания ручных гранат имеют некоторые особенности также в зависимости от характера целей и окружающей местности. Например, по горизонтальным целям (окопам, траншеям, воронкам, различным убежищам) граната метается так, чтобы траектория ее полета

была более навесной. При этом силу броска нужно рассчитывать таким образом, чтобы граната, немного не долетев до цели, была уже на излете и попадала непосредственно в цель или подкатывалась к ней.



*Рис. 9.67. Метание гранаты в движении:
а, б, в, г – последовательность действий*

По вертикальным целям (дверям, окнам зданий) граната метается по отлогой траектории, при этом точка прицеливания выбирается на верхнем крае цели, так как граната, теряя скорость, к концу своего полета будет опускаться и попадать в цель. Для броска гранаты выбирается наиболее удобное положение, и бросок в этом случае производится с бóльшей силой, чем обычно. После броска гранаты, чтобы не быть пораженным осколками, нужно немедленно укрыться.

По движущимся целям ручные гранаты метаются с упреждением момента броска на движение цели (время от момента броска гранаты) до момента ее взрыва – 3–4 с.

По атакующему противнику гранаты метаются так, чтобы они падали вперед цели и солдаты противника как бы «набегали» на гранаты в момент взрыва.

По отходящему противнику гранаты метаются поверх его голов, чтобы взрывы гранат были под ногами отступающих.

Особенности метания ручных противотанковых гранат. Метание таких гранат складывается из выполнения следующих приемов: изготовка к метанию (зарядка гранаты и принятие положения) и метание гранаты.

Для зарядки гранаты необходимо: взять гранату в левую руку; свинтить рукоятку с корпуса и положить ее в сумку или на подстилку; вставить запал в трубку крышки корпуса гранаты; навинтить до отказа рукоятку на корпус гранаты. После выполнения всех перечисленных действий граната готова к броску.

Для метания гранаты необходимо: гранату взять в правую руку за рукоятку так, чтобы откидная планка пальцами руки была плотно при-

жата к рукоятке; удерживая гранату в указанном положении, выпрямить концы предохранительной чеки, пальцем левой руки выдернуть ее за кольцо из рукоятки; размахнуться и энергично бросить гранату в цель, после чего немедленно укрыться.

При метании противотанковой гранаты замах следует начинать более плавно, затем постепенно увеличивать скорость движений и заканчивать их, вкладывая в бросок всю силу и делая резкий рывок кистью в момент выпуска гранаты из руки.

Противотанковые гранаты можно метать стоя в полный рост, с колена и из положения лежа (поднимаясь на одно или оба колена), но обязательно из укрытия – из окопов, траншей, из-за местных предметов, которые могут защитить от взрывной волны и осколков разорвавшейся гранаты. Бросив гранату, необходимо немедленно укрыться.

Требования безопасности при обращении с гранатами. Гранаты солдатами переносятся в специальных сумках. Запалы помещаются в них отдельно от гранат, при этом каждый запал должен быть завернут в бумагу или чистую ветошь.

Заряжать гранату (вставлять запал) разрешается только перед ее метанием.

Разбирать боевые гранаты и устранять в них неисправности, переносить гранаты вне сумок, а также трогать неразорвавшиеся гранаты запрещается.

Для изучения устройства гранат, приемов и правил метания их нужно пользоваться учебными гранатами и плакатами.

К метанию боевых гранат допускаются обучаемые, успешно выполнившие упражнения по метанию учебных гранат.

Вопросы и задания

1. С какой целью проводится огневая подготовка?
2. Какие силы действуют на пулю в полете и как?
3. Назовите основные причины, снижающие меткость стрельбы.
4. Назовите основные правила мер безопасности.
5. Назовите основные части и механизмы АК.
6. Назовите принцип действия автомата.
7. Назовите основные части и механизмы пистолета ПМ.
8. В чем заключается принцип действия пистолета ПМ?
9. Как устроены унитарные патроны?
10. Расскажите о порядке выполнения нормативов для ПМ и АК.

11. Расскажите порядок метания ручной осколочной гранаты.

12. Ознакомьтесь с учебным материалом, заполните соответствующие разделы рабочей тетради. Подготовьте презентацию на электронном носителе на выбор по темам преподавателя.

Глава 10. ТОПОГРАФИЧЕСКАЯ ПОДГОТОВКА

10.1. Роль военной топографии в боевой деятельности войск

Военная топография – это специальная воинская дисциплина о способах и средствах изучения и оценки местности, ориентирования на ней и производства полевых измерений для обеспечения боевой деятельности войск.

Основная цель изучения военной топографии заключается в том, чтобы овладеть умением исследовать и оценивать местность, на которой предстоит действовать; умением ориентироваться в сложных условиях на незнакомой местности; знать и умело использовать топографические карты, планы и уметь составлять простейшие чертежи участков местности.

Топографическая подготовка тесно связана с тактической, огневой, инженерной и другими видами подготовки, в комплексе с которыми изучаются многие ее вопросы (ориентирование, разведка и оценка местности, использование топографических карт и фотодокументов для управления войсками и др.).

10.2. Местность как элемент оперативно-боевой обстановки

Тактические свойства местности

Местность – один из основных и постоянно действующих факторов боевой обстановки, существенно влияющий на боевую деятельность войск. Особенности местности, оказывающие влияние на организацию, ведение боя и применение боевой техники, называются ее *тактическими свойствами*.

К ним относятся проходимость местности и условия ориентирования на ней; ее маскировочные и защитные свойства; условия наблюдения и ведения огня.

Под *условиями проходимости местности* понимается степень ее доступности для движения боевых и транспортных машин, а также ее влияния на возможность маневрирования и скорость передвижения. Условия проходимости зависят от наличия и общего направления дорог, их класса и состояния, характера рельефа, водных преград, растительного и почвенно-грунтового покрова. На проходимость местности значительное влияние оказывают погодные условия, время

года, наличие инженерных заграждений в районе действий, завалы и пожары в лесах и населенных пунктах, разрушения мостов и дорог, гидротехнических сооружений и других объектов, возникающие в результате боевых действий, особенно с применением ядерного оружия.

В результате изучения проходимости местности по карте определяют:

- дороги, наиболее выгодные для движения в заданном направлении, и вероятную скорость движения по ним;
- дороги и колонные пути для обхода зон разрушений и участков заражения;
- доступность местности, направления, наиболее благоприятные для маневра подразделений в целях быстрого выхода во фланг и тыл противнику;
- мероприятия по улучшению проходимости местности в направлении наступления, а в обороне – по использованию естественных препятствий для ее усиления;
- возможные изменения проходимости местности вследствие разрушения гидротехнических сооружений.

Условия ориентирования – свойства местности, способствующие определению своего местоположения и нужного направления движения относительно сторон горизонта, окружающих объектов местности, а также относительно расположения своих войск и войск противника. Они определяются наличием на местности характерных элементов рельефа и местных предметов, отчетливо выделяющихся среди других объектов по своему внешнему виду или положению и удобных для использования в качестве ориентиров.

Сущность ориентирования составляют три основных элемента:

- опознание местности, на которой находишься, по характерным ее признакам и ориентирам;
- определение мест положения (своего, наблюдаемых целей, других интересующих объектов);
- отыскание и определение нужных направлений на местности.

Важнейшая задача ориентирования – нахождение и выдерживание заданного направления движения в любых условиях обстановки: в ходе боя, в разведке, при совершении марша.

В основе ориентирования лежит умение выбирать на местности ориентиры и использовать их как маяки, указывающие нужные направления, пункты и рубежи.

Условия наблюдения – это свойства местности, способствующие получению сведений о противнике, его силах и средствах. Они определяются степенью просматриваемости окружающей местности, дальностью обзора и зависят от характера рельефа, растительного покрова, населенных пунктов и других объектов, препятствующих обзору местности, а также от метеорологических условий.

Правильная организация наблюдения и полученные при этом результаты помогают командованию всесторонне оценить обстановку и принять обоснованное решение.

Маскировочные свойства местности – свойства местности, позволяющие скрыть от противника расположение и передвижение своих подразделений. Они определяются наличием естественных укрытий, образуемых формами рельефа, растительным покровом и населенными пунктами. Наиболее благоприятные условия для маскировки и укрытия подразделений создаются на пересеченной местности, имеющими лощины, балки, овраги.

В результате изучения условий наблюдения и маскировочных свойств местности *устанавливаются*:

- пункты, с которых открываются наилучшие направления обзора местности;
- просматриваемость участков местности и различных объектов (подступов к переднему краю обороны, районов расположения огневых позиций, путей передвижения и т. д.);
- естественные маски, скрывающие живую силу и технику от наземного и воздушного наблюдения, и маскировочная емкость района и отдельных его частей.

Под *защитными свойствами местности* понимают свойства местности, способствующие ослаблению воздействия на личный состав и технику ядерного, химического оружия противника и обычных средств поражения. Они определяются характером рельефа, растительного покрова, наличием на местности различных естественных и искусственных укрытий. При расположении подразделений в глубоких и извилистых складках рельефа, лесных массивах и других укрытиях поражение от ядерного взрыва значительно уменьшается по сравнению с поражением при расположении подразделений на открытой местности.

В результате изучения защитных свойств местности *определяются*:

- неблагоприятные, в смысле поражаемости ядерным и химиче-

ским оружием противника, участки в районе расположения и в направлении действий подразделения;

- естественные укрытия, которые можно использовать в целях защиты личного состава и техники;

- мероприятия по наилучшему использованию защитных свойств местности при оборудовании укрытий для личного состава и техники.

Условия ведения огня изучаются для того, чтобы определить участки местности, которые не простреливаются оружием и противотанковыми средствами, наметить границы зон сплошного огня всех видов и выбрать наиболее выгодные позиции для ведения огня из стрелкового оружия, противотанковых средств, танков, минометов, орудий.

При изучении степени влияния рельефа местности на условия ведения огня из стрелкового оружия и других огневых средств особое внимание обращается на определение положения боевого гребня, т. е. перегиба ската, с которого открывается наилучший обзор и обстрел впереди лежащей местности.

При изучении условий ведения огня *определяют*:

- *в лесу* – возможность ведения огня вдоль просек, дорог, троп; удобные для закрытых огневых позиций участки леса;

- *в населенном пункте* – планировку улиц, характер застройки, здания, обеспечивающие создание флангового и перекрестного огня и выгодные для создания опорных пунктов;

- *у водных преград* – возможность ведения огня по подступам к водной преграде, особенно на участках, удобных для форсирования.

Тактическая классификация местности. В тактическом отношении местность принято подразделять по условиям проходимости, наблюдения и маскировки, а также по степени пересеченности.

По условиям проходимости местность может быть проходимой, труднопроходимой и непроходимой.

Проходимая местность почти не ограничивает скорость, направление движения гусеничных машин и допускает повторное движение по одному следу. Движение колесных машин обычной проходимости несколько затруднено.

Труднопроходимая местность доступна для движения гусеничных машин, но с меньшей скоростью, чем на проходимой местности. Свобода маневра и движение нескольких машин по одному следу ог-

раничены. Движение колесных машин обычной проходимости почти невозможно.

Непроходимая местность недоступна для движения гусеничных и колесных машин без выполнения значительных работ по прокладке колонных путей.

По условиям наблюдения и маскировки местность подразделяют на открытую, полузакрытую и закрытую.

Открытая местность лишена естественных масок, образуемых формами рельефа и местными предметами, или они занимают не более 10 %. Она представляет собой ровную или слегка всхолмленную безлесную территорию, до 75 % площади которой хорошо просматривается во всех направлениях с командных высот. Эта местность менее благоприятна для защиты от поражающего действия обычного и ядерного оружия, обладает недостаточными маскирующими свойствами от наземного и воздушного наблюдения. Отсутствие естественных укрытий затрудняет скрытное сосредоточение подразделений и осуществление маневра. Организация проведения боевых действий на открытой местности значительно усложняется.

В *полузакрытой* местности площадь, занятая естественными укрытиями, составляет около 20 %, с командных высот просматривается около 50 % площади. При расположении подразделений на месте маскировка их почти полностью обеспечивается естественными масками.

Закрытая местность представляет собой территорию, покрытую лесами, кустарниками, с часто расположенными населенными пунктами, с горным, холмистым или равнинным рельефом. В такой местности площадь, занятая естественными масками, составляет 30 % и более, а площадь, просматриваемая с командных высот, – менее 25 %. Закрытая местность хорошо укрывает естественными масками от наземного и воздушного наблюдения, облегчает скрытное передвижение и маневр подразделений, способствует организации защиты от поражающего действия оружия. В то же время на закрытой местности затрудняется наблюдение, ориентирование и целеуказание, значительно усложняются управление и организация взаимодействия подразделений в ходе боя.

По степени пересеченности естественными препятствиями, ограничивающими свободу передвижения подразделений, местность подразделяют на слабопересеченную, среднепересеченную и сильнопересеченную.

Слабопересеченная местность имеет незначительное количество естественных и искусственных препятствий, легко преодолеваема техникой в любом направлении. На такой местности естественные препятствия занимают менее 10 % площади. Рельеф обычно равнинный, реже холмистый. Данная местность обеспечивает хороший обзор, особенно с командных высот. В то же время эта местность не обладает защитными свойствами от поражающих факторов ядерного оружия и значительно затрудняет скрытое проведение боевых действий.

Среднепересеченная местность имеет около 20 % площади, занятой естественными препятствиями. Это наиболее распространенная разновидность хорошо обжитой местности. Рельеф обычно холмистый, реже равнинный. Такая местность способствует защите от поражающего действия ядерного и обычных видов оружия.

Сильнопересеченная местность отличается большим количеством труднопроходимых естественных препятствий – гор, оврагов, рек, каналов, болот и т. п. Площадь под естественными препятствиями составляет более 30 %. Для такой местности характерны горные районы, территории с овражно-балочным и долинно-балочным рельефом. Применение боевой техники возможно только на отдельных направлениях. Эта местность значительно затрудняет проведение боевых действий. Наличие естественных укрытий способствует организации маскировки и защиты подразделений от поражающего действия оружия, скрытному подходу к районам размещения противника. В то же время на этой местности затрудняется наземное и воздушное наблюдение, имеется много непросматриваемых и непростреливаемых участков, ограничиваются возможности быстрого маневра подразделений и их всестороннее обеспечение.

По густоте дорожной сети местность принято считать:

- сильноразвитой (40 км на 100 км²);
- слаборазвитой (10 км на 100 км²).

По населенности местность бывает:

- густонаселенной (более 100 населенных пунктов на 100 км²);
- малонаселенной (1 населенный пункт на 100 км²).

Таким образом, умелое использование тактических свойств местности способствует наиболее эффективному применению оружия и боевой техники, скрытности маневра и внезапности ударов по противнику, маскировке от наблюдения и защите войск от огня противника. Следовательно, при выполнении боевых задач каждый военнослужащий должен уметь быстро и правильно изучать местность и

оценивать ее тактические свойства.

Топографическая карта должна давать сведения с максимальной точностью и подробностью как о плановом положении объектов местности, так и о пространственных формах и размерах неровностей земной поверхности.

Основные формы рельефа. Отчетливое и цельное восприятие изображения местности по карте основывается, прежде всего, на умении свободно и осмысленно читать на ней изображение рельефа земной поверхности: уяснять общий характер (тип) и структурные особенности рельефа и его отдельных объектов; определять формы рельефа – их конфигурацию, относительные размеры и взаимное положение, а также абсолютные высоты и взаимные превышения любых точек местности.

Рельеф относится к самым существенным показателям свойств местности и является повсеместно наиболее устойчивым топографическим элементом, почти не изменяющимся даже под воздействием ядерных взрывов. Поэтому по сравнению с другими объектами местности элементы рельефа представляют собой наиболее стойкие укрытия и ориентиры, что особенно важно учитывать в условиях применения ядерного оружия.

Рельеф – это совокупность неровностей земной поверхности, слагающихся из разнообразных элементарных форм различного порядка. Все многообразие неровностей, из которых слагается рельеф земной поверхности, можно в основном свести к следующим пяти элементарным формам (рис. 10.1):

Гора – значительное куполообразное или коническое возвышение с более или менее явно выраженным основанием – подошвой. Небольшая горка округлой или овальной формы с пологими (менее 30°) скатами и относительной высотой не более 200 м называется *холмом*, а искусственный холм – *курганом*.

Котловина – замкнутая чашеобразная впадина обычно с пологими скатами. В некоторых котловинах дно заболочено или занято озером.

Хребет – линейно вытянутое возвышение, постепенно понижающееся к одному или обоим своим концам. Линия, соединяющая противоположные скаты хребта, называется водораздельной линией, или водоразделом. Ее часто называют также топографическим (географическим) гребнем, или просто гребнем.



Рис. 10.1. Основные формы рельефа

Горный хребет – цепь гор, простирающаяся в одном направлении. В продольном разрезе гребень горного хребта представляет собой волнообразную линию. Его выступающие части образуют вершины. В плановом начертании хребет обычно имеет весьма извилистый и ветвистый вид, который придают ему отходящие в стороны горные отроги и их более мелкие ответвления.

Вытянутые возвышения с очень пологими скатами, незаметно переходящими в равнину, называются *увалами*.

Лощина – вытянутое углубление, понижающееся в одном направлении; имеет скаты с четко выраженным верхним перегибом – бровкой. Линию по дну, к которой направлены скаты лощины, называют водосливом, или тальвегом; иногда она является ложем ручья. Лощины обычно хорошо задернованы, часто бывают заросшими кустарником или лесом; дно иногда заболочено.

Большие и широкие лощины с пологими скатами и слабо наклонным дном называются *долинами*. В горной местности встречаются узкие и глубокие лощины с почти отвесными, обрывистыми скатами; они называются *ущельями*.

К разновидностям лощин относятся также овраги и балки. *Овраги* – большие глубокие промоины с крутыми незадернованными скастами, образованные временными водостоками. Их длина может достигать 5–10 км, глубина – 30 м, ширина – 50 м и более.

Седловина – понижение на гребне хребта между двумя смежными вершинами; к ней с двух противоположных направлений, поперечных к хребту, подходят своими верховьями лощины. В горах дороги и тропы через хребты проходят по седловинам, которые называются *перевалами*.

Сочетания однородных форм, сходных по своему облику, строению и величине и закономерно повторяющихся на определенной территории, образуют различные типы и разновидности рельефа.

По возвышению над уровнем моря и степени расчлененности земной поверхности различают два основных типа рельефа – равнинный и горный.

Равнинный рельеф характеризуется небольшими (до 25 м) относительными превышениями и сравнительно малой крутизной скатов до 2°. Наиболее характерными формами рельефа являются пологие холмы. Абсолютные высоты равнин обычно небольшие – до 300 м. Легко проходим, затрудняет маскировку и защиту от ядерного оружия, легко простреливается и просматривается.

Холмистый рельеф является одной из разновидностей равнинного рельефа, характеризуется волнистым характером земной поверхности, образующей неровности (холмы) с абсолютной высотой до 500 м, относительными превышениями 25–200 м и преобладающей крутизной скатов 2–3°. Проходим, за исключением отдельных участков, несколько способствует маскировке.

Горный рельеф складывается главным образом из линейно вытянутых, простирающихся на большие расстояния горных цепей и хребтов с их отрогами, разделенных продольными долинами и другими межгорными понижениями.

В зависимости от абсолютных высот различают *низкогорную, среднегорную и высокогорную местность*.

Низкогорная местность характеризуется высотами над уровнем моря 500–1000 м, относительными высотами 200–500 м и крутизной скатов 5–10°. Затрудняет применение тяжелой техники, способствует маскировке.

Среднегорная местность имеет высоты над уровнем моря 1 000–2 000 м, относительные превышения могут достигать 1 000 м, крутизна скатов 10–25°. Трудно проходим, благоприятствует маскировке.

К высокогорной местности относятся горные районы с высотами над уровнем моря свыше 2 000 м и относительными превышениями 1 000 м и более. Преобладающая крутизна в такой местности свыше 25°. Применение техники невозможно, благоприятствует маскировке.

Изучение и оценка местности

Изучение местности и ее оценка заключаются в уяснении ее основных тактических свойств и их возможного влияния на действия подразделений, при этом учитываются возможные изменения метеорологических условий, время года и суток. После этого делают выводы, необходимые для принятия решения по оптимальному использованию подразделениями благоприятных свойств местности и ограничению ее отрицательного воздействия. Всестороннее изучение и правильная оценка местности позволяют командиру подразделения предвидеть наиболее вероятные действия противника.

Способы изучения местности. *Изучение местности непосредственным осмотром.* Сбор и изучение необходимых данных о местности путем непосредственного ее осмотра и обследования является лучшим, но не всегда применим. Личный осмотр местности (рекогносцировка, разведка) позволяет непосредственно изучить и оценить местность. Недостаток заключается в том, что требуется много времени для детального изучения всего района действий, ограничена возможность изучения местности ночью.

Изучение местности по топографическим картам. Топографическая карта дает наглядное и точное изображение всех объектов местности и достаточно полную их характеристику. Она позволяет заблаговременно и быстро изучить местность на большой площади и в любых условиях. По карте можно производить необходимые измерения и расчеты, точно определить местоположение изучаемых объектов. Поэтому изучение местности по карте является самым распространенным и основным способом при планировании и организации боя, марша. Однако при пользовании картой необходимо учитывать, что на ней невозможно изобразить все детали местности. Она не показывает сезонные и другие изменения, прошедшие с момента съемки, которые могут существенно изменить ее тактические свойства.

3. *Изучение местности по аэрофотоснимкам.* Аэрофотоснимки (фотодокументы) и специальные карты применяются в дополнение к топографическим картам, а при их отсутствии – как самостоятельные документы для изучения местности. По сравнению с картой аэрофотоснимки дают более свежие и подробные данные о местности, так как могут быть получены непосредственно перед началом и в ходе боевых действий. Однако аэрофотоснимки тоже не дают всех сведений о местности. Например, о проходимости болот, глубине и качестве дна бродов, скорости течения рек и т. п. Поэтому их используют, как правило, совместно с картой. Недостаток заключается в трудности чтения фотографического изображения элементов местности.

В последние годы все более широкое применение находят *спутниковые карты* (рис. 10.2). При проведении боевых действий карты со спутника можно использовать для изучения местности, определения координат, расчета расстояний, измерения длины и площади, определения рельефа, определения маршрутов направлений для движения по дорогам и во многих других целях.



Рис. 10.2. Спутниковая карта России

Опрос местных жителей и допрос задержанных – позволяет получить необходимые сведения о проходимости местности, возможных местах укрытия правонарушителей.

Методика изучения и оценки местности включает общие правила и целесообразную последовательность работы с топографической картой.

По карте местность обычно изучают в следующем порядке. Вначале определяют тип местности по рельефу и почвенно-растительному покрову, ее характерные особенности и основные тактические свойства, т. е. уясняют общий характер местности. Затем детально изучают и оценивают тактические свойства отдельных участков местности и местных предметов, которые могут оказать существенное влияние на выполнение задачи, анализируют их совместно с другими элементами обстановки, в результате чего делают выводы.

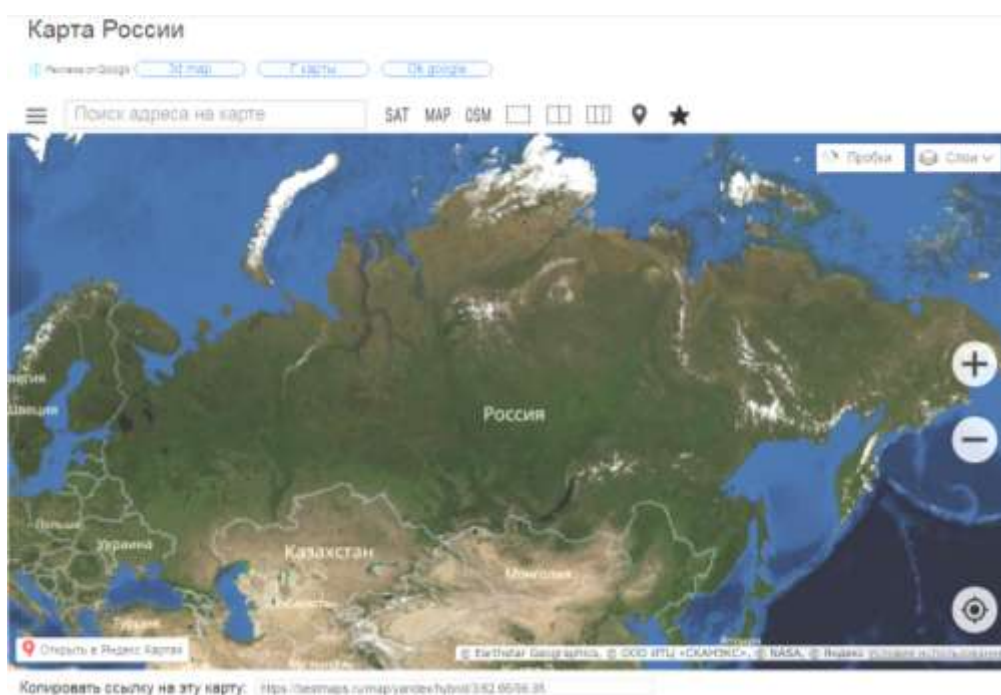
Изучение и оценка местности при принятии решения представляют собой уяснение характера ее элементов и их влияние на расположение и действия своих подразделений и подразделений противника. Исходя из оценки местности, командир устанавливает, в какой мере она влияет на выполнение поставленной задачи, и определяет мероприятия, которые необходимо осуществить для того, чтобы наиболее полно использовать условия местности.

Изображение рельефа местности горизонталями

Одно из основных требований, предъявляемых к топографическим картам, заключается в том, что они должны с максимальной подробностью и точностью, допускаемыми масштабом карты, изображать не только плановое положение объектов местности, но также пространственные формы и размеры неровностей земной поверхности. Иными словами, топографическая карта должна давать трехмерное представление о местности, позволяя не только производить измерения в горизонтальной плоскости, но и определять положение различных точек и объектов местности по высоте.

Чтобы отчетливо и полно представлять себе местность по карте, необходимо, прежде всего, хорошо разбираться в изображении на ней рельефа, т. е. уметь быстро и правильно определять по карте:

- виды неровностей земной поверхности, их взаимное положение и связь между собой;
- взаимное превышение и абсолютные высоты точек местности;
- формы, крутизну и протяженность скатов.

На современных топографических картах рельеф изображается горизонталями, т. е. кривыми замкнутыми линиями. Каждая линия

обозначает на карте горизонтальный контур соответствующей неровности, все точки которого расположены на местности на одной и той же высоте над уровнем моря.

Чтобы лучше уяснить сущность изображения рельефа горизонталями, представим себе остров в виде горы, постепенно затопляемой водой. Допустим при этом, что уровень воды последовательно останавливается через одинаковые промежутки по высоте, равные h м (рис. 10.3).

Каждому уровню воды, начиная с исходного (линия AB), будет, очевидно, соответствовать своя береговая линия (CD , KL , MN , RS) в виде замкнутой кривой, все точки которой имеют одну и ту же высоту.



Рис. 10.3. Сущность изображения рельефа горизонталями

Эти линии можно рассматривать и как следы сечения неровностей местности уровнями поверхностями, параллельными уровенной поверхности моря, от которой ведется счет высот. Исходя из этого, расстояние h по высоте между смежными секущими поверхностями называется высотой сечения.

Если все эти линии равных высот спроектировать отвесными линиями на основную уровенную поверхность P , т. е. на уровенную поверхность моря, и изобразить в заданном масштабе на карте, то получим на ней изображение горы в виде системы кривых линий ab , cd , kl , mn и rs . Это и будут горизонтали.

Из изложенного можно сделать следующие выводы:

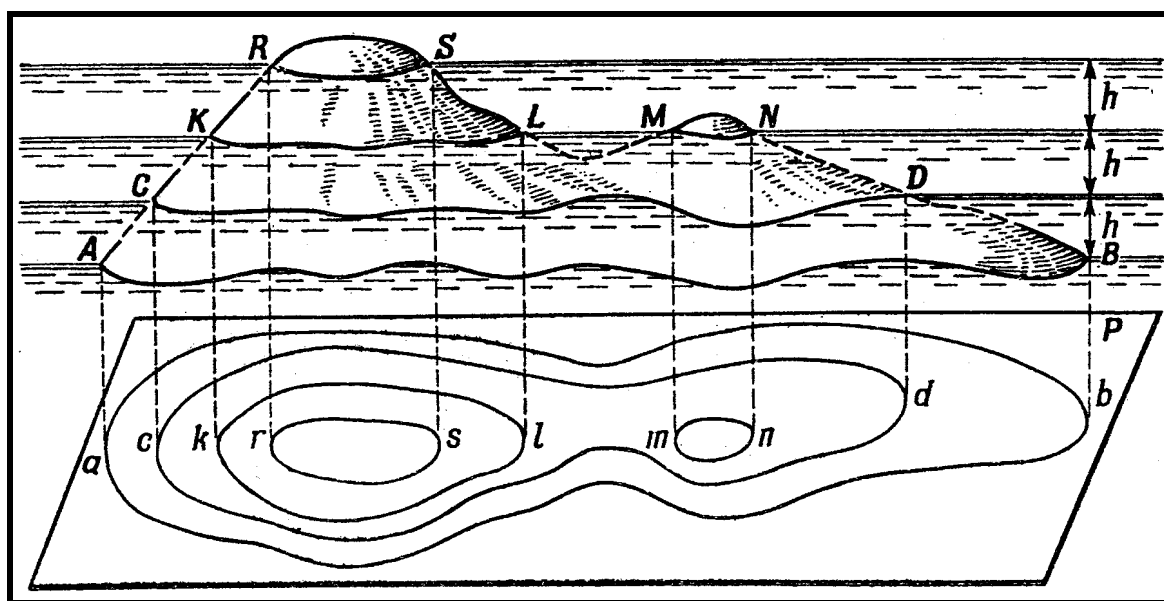
а) все точки данной горизонтали имеют одну и ту же высоту над уровнем моря. При данной высоте сечения, чем больше горизонталей на скате, тем он выше, а чем ближе горизонтали одна к другой, тем скат круче. Следовательно, по числу горизонталей можно определять превышение одних точек местности над другими, а по расстоянию между горизонталями, т. е. по величине заложения – судить о крутизне ската. Направление ската в каждой его точке перпендикулярно к горизонталям;

б) начертание и все изгибы горизонталей на карте сохраняют подобие соответствующих им линий равных высот на местности. Следовательно, по начертанию горизонталей на карте можно судить о форме и взаимном расположении неровностей местности.

Все горизонтали на картах для лучшей читаемости изображения рельефа печатаются коричневой краской.

Условные знаки деталей рельефа, не выражающихся горизонталями. Многие подробности рельефа, имеющие большое значение, невозможно отобразить на картах горизонталями. Это касается главным образом объектов, отличающихся своеобразием своих форм и размещения (например, осыпей, пещер, подземных выработок и пр.) или же незначительных по своим размерам (курганов, ям, промоин, карстовых воронок и т. п.). Такие объекты, не выражающиеся горизонталями, показываются на картах специальными условными знаками (рис. 10.4).



Рис. 10.4. Изображение некоторых деталей рельефа на топографических картах: 1 – насыпь; 2 – выемка; 3 – курган; 4 – яма; 5 – обрыв; 6 – промоины; 7 – овраг; 8 – скала; 9 – пещера; 10 – скала

Рассмотрим основные правила применения этих условных знаков на картах. Естественные образования рельефа (обрывы, скалы, осыпи и т. п.) изображаются на картах условными знаками коричневого цвета, как и горизонтали, а искусственные (насыпи, выемки, курганы и пр.), а также скалы-останцы – знаками черного цвета.

Цифры, подписанные рядом с условными знаками обрывов, оврагов, промоин, насыпей, выемок, курганов и ям, указывают в метрах их высоту над подошвой или глубину. Если цифровая подпись у оврага или промоины дана в виде дроби, то числитель означает ширину, а знаменатель – глубину.

Особым условным знаком показываются входы в пещеры и гроты, а в горах – перевалы с указанием времени, когда ими возможно пользоваться.

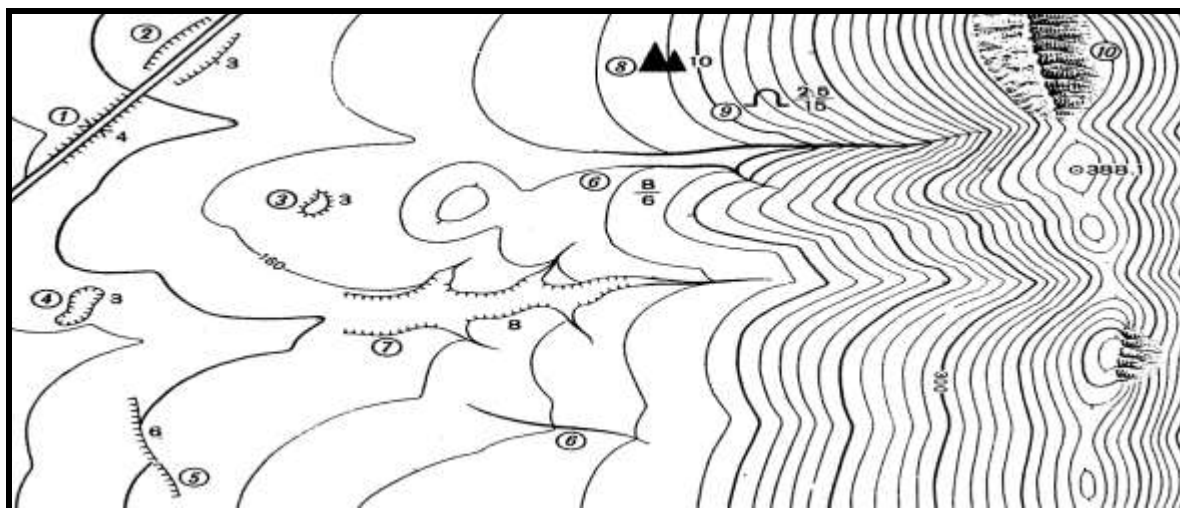
При изучении горного и высокогорного рельефа следует иметь в виду, что участки, покрытые вечными снегами и льдами, также изображаются горизонталями, но синего цвета. Встречающиеся при этом условные знаки обрывов, скал и промоин, напечатанные синей краской, означают соответственно ледяные обрывы (барьеры) и ледниковые трещины. Относящиеся к этим объектам цифровые обозначения также печатаются синей краской.

Изучение рельефа местности по карте

Определение по горизонталям типовых форм рельефа, разновидностей скатов, подъемов и спусков. Вид, взаимное положение и связь между собой неровностей рельефа легко распознаются на карте по начертанию горизонталей и направлению скатов. Из сравнения изображений горизонталями горы и котловины видно, что они выглядят на чертеже (карте) одинаково – как система замкнутых охватывающих друг друга горизонталей. Также схожи между собой изображения хребта и лощины. Отличить их можно лишь по направлению скатов. Поэтому основная суть чтения рельефа по карте заключается главным образом в умении быстро разбираться в направлении скатов неровностей. Этому существенно помогают указатели скатов и отметки высот, которыми на карте дополняются горизонтали.

Указатели скатов (бергштрих) – короткие штрихи, расставленные на горизонталях (перпендикулярно к ним) по направлению скатов. Они помещаются на изгибах горизонталей в наиболее характерных

местах, преимущественно у вершин, седловин или на дне котловин, а также на скатах – в местах, наиболее затруднительных для чтения.

Типовые формы рельефа и их изображение на карте приведены в таблице 10.1.

Отметки горизонталей – цифровые подписи на горизонталях, означающие их высоту над уровнем моря. Верх этих цифр всегда обращен в сторону повышения ската.

Таблица 10.1

Типовые формы рельефа и их изображение на карте

Типовые формы рельефа	Изображение форм на карте	Направление скатов	Название основных точек и линий
Гора			А – вершина
Котловина			А – дно
Хребет			АВ – водораздел
Лощина			АВ – тальвег (водослив)
Седловина			А – перевал

Отметки высот отдельных точек указывают высоту над уровнем моря наиболее характерных точек местности – вершин гор и

холмов, высших точек водоразделов и наиболее низких точек долин и оврагов, урезов (уровней) воды в реках и различных водоемах, а также других точек, легко опознаваемых на местности и являющихся ориентирами.

Отметки высот *командных точек* (командных высот), с которых лучше, чем с других, просматривается окружающая местность и наиболее важные объекты на ней (крупные населенные пункты, узлы дорог, перевалы, горные проходы и т. п.), выделяются на картах более крупными цифрами.

Изучение разновидностей скатов. Формы скатов определяются по взаимному расположению горизонталей на скате. Если скат ровный, его горизонтали на карте располагаются на равных расстояниях одна от другой; при вогнутом скате они учащаются к вершине, а при выпуклом, наоборот, к подошве. При волнистом скате горизонтали учащаются и разреживаются в нескольких местах в зависимости от количества перегибов ската.

Крутизна ската определяется по карте по степени сближения между собой горизонталей на этом скате.

Общие правила изучения рельефа местности по карте. При изучении местности по карте чтение условных знаков местных предметов производится, как правило, одновременно с чтением рельефа и постоянным учетом действительных расстояний и размеров изучаемых объектов. Чтение рельефа при этом должно протекать примерно в следующем порядке:

1. Изучение общего характера рельефа данного участка местности путем обзора на карте начертания и густоты горизонталей.

Горизонтали на карте равнинной местности имеют сравнительно прямолинейное, несколько извилистое начертание. На картах равнинной местности много дополнительных и второстепенных горизонталей, отображающих все детали рельефа, не попадающие в основные сечения. Горизонтали холмистой местности располагаются ближе друг к другу и имеют округлую форму, образуя замкнутые фигуры небольших размеров. Горизонтали горной местности на карте проходят близко одна от другой. На картах такой местности много условных знаков элементов рельефа, не выражающихся горизонталями.

2. Определение взаимосвязи характера рельефа с расположением объектов гидрографии (рек, ручьев, озер, болот и т. п.) с целью установления закономерности расположения неровностей земной поверхности, направления водоразделов, характера и протяженности

естественных рубежей. Установление таких взаимосвязей проверяют и уточняют по отметкам высот точек, горизонталей, урезов воды в реках и озерах, а также по указателям направления скатов. Одновременно надо оценить, какие из них и в какой степени могут повлиять на выполнение полученной боевой задачи, и, исходя из этого, наметить, какие дополнительные измерения и расчеты необходимо произвести по карте (определение крутизны и протяженности скатов, командных точек и т. п.).

3. На основе таких предварительных соображений приступают к более подробному изучению и оценке размеров и тактических свойств отдельных рубежей, форм и деталей рельефа во взаимной связи с расположенными на них объектами. Задача изучения рельефа при этом заключается в основном в определении превышения командных точек, а также протяженности и крутизны скатов. Все эти данные необходимы для того, чтобы конкретно представить себе действительные формы и размеры рельефа, без чего нельзя правильно оценить местность.

Системы координат, применяемые в боевой деятельности. Положение точки на плоскости или в пространстве фиксируется системой линейных и угловых величин. Угловые и линейные величины, определяющие положение точки на какой-либо поверхности или в пространстве, называются **координатами**.

В боевой деятельности ВС РФ для определения положения точек на поверхности Земли и на карте пользуются системами географических, плоских прямоугольных и полярных координат. Применяемые системы координат позволяют наиболее просто определять положение точек земной поверхности как путем непосредственного измерения на местности, так и при работе на картах.

10.3. Понятие о карте, плане.

Их классификация по масштабам и предназначению

Географическая карта – уменьшенное обобщенное изображение земной поверхности на плоскости в определенной картографической проекции.

По содержанию географические карты подразделяются на общегеографические и специальные (тематические). На общегеографических картах изображаются с полнотой, зависящей от масштаба карты, все основные элементы местности без особого выделения каких-либо

из них. На специальных (тематических) картах с большей детальностью отображаются некоторые данные, не показанные на общегеографических картах. К специальным картам относятся исторические, гидрологические, геологические, дорожные и др.

Топографические карты – общегеографические карты масштабов 1:1 000 000 и крупнее, подробно изображающие местность. Они издаются отдельными листами определенных размеров и установленных масштабов.

План (топографический), карта-схема – изображение небольшого участка или объекта местности на бумаге. Планы составляются обычно в крупных масштабах; местность на них характеризуется более детально, чем на картах соответствующих масштабов.

Планы городов (крупных поселков городского типа, железнодорожных узлов) создаются в масштабах 1:10 000 и 1:25 000. Они предназначены для детального изучения городов и ближайших подходов к ним, ориентирования и целеуказания, управления войсками в ходе боя за город, а также для выполнения точных измерений и расчетов.

На плане города помечаются данные не только о наземных, но и подземных объектах (метро, канализации, коллекторы связи и т. п.), указываются наименования улиц (непосредственно на плане, а также списком на полях с обозначением их места по квадратам километровой сетки), перечень важнейших объектов, а также справка, характеризующая данный пункт в экономическом и военном отношении.

К *специальным картам* относятся обзорно-географические, карты путей сообщения, водных рубежей, рельефные и др. Специальные карты, изготавливаемые при подготовке и в ходе боевых действий, предназначены для детального изучения местности и ее отдельных элементов на данный период времени.

Классификация топографических карт. Российские топографические карты являются общегосударственным. Они используются как при решении народно-хозяйственных задач, так и для нужд обороны страны.

Топографические карты подразделяются на крупномасштабные (1:25 000, 1:50 000) (точные измерительные карты), среднемасштабные (1:100 000, 1:200 000) (оперативно-тактические карты) и мелко-масштабные (1:500 000, 1:1 000 000) (оперативные карты).

Назначение топографических карт. Топографические карты служат единственным источником информации о местности и исполь-

зуются для ее изучения, определения расстояния и площадей, дирекционных углов, координат различных объектов и решения других измерительных задач. Они широко применяются для управления войсками, а также в качестве основы для боевых графических документов и специальных карт. Топографические карты служат основным средством ориентирования на марше и в бою.

Карты масштаба 1:25 000 (двадцатипятитысячная) предназначены для детального изучения отдельных участков местности, выполнения точных измерений, а также для расчетов при строительстве военных объектов.

Карты масштабов 1:50 000 (пятидесятитысячная) и 1:100 000 (стотысячная (километровая)) предназначены для детального изучения местности и оценки ее тактических свойств при планировании и подготовке боевых действий, управления войсками в бою, целеуказания и ориентирования на поле боя, определения координат огневых позиций, средств разведки, целей и выполнения необходимых измерений и расчетов.

Карты масштаба 1:200 000 (двухсоттысячная (двухкилометровая)) предназначены для изучения и оценки местности при планировании и подготовке боевых действий всех родов войск, управления войсками в бою, планирования передвижения войск и ориентирования на местности при совершении марша.

Карты масштабов 1:500 000 (пятисоттысячная (пятикилометровая)) и 1:1000 000 (миллионная (десятикилометровая)) предназначены для изучения и оценки общего характера местности при подготовке и ведении операций, а также используются авиацией в качестве полетных карт.

Боевые графические документы – документы, отработанные графически на карте или схеме. По назначению они подразделяются на документы по управлению войсками, отчетно-информационные и справочные. В зависимости от использованной топографической основы различают карты, схемы и карточки.

10.4. Измерения по топографической карте и на местности

Военнослужащим при решении ряда задач на местности по картам необходимо уметь быстро и точно проводить измерения и вычисления по ним.

Измерения по топографической карте

Масштаб карты – один из определяющих ее показателей, который показывает степень уменьшения линий на карте относительно горизонтальных проложений соответствующих им линий на местности.

Масштаб указан на каждом листе карты под южной (нижней) стороной рамки в числовом (численный масштаб) и графическом (линейный масштаб) виде.

При измерении расстояний по карте пользуются численным, линейным или поперечным масштабом.

Численный масштаб обозначается на картах в виде отношений $1:M$, где M – число, указывающее, во сколько раз уменьшены длины линий на местности при изображении их на карте. Так, масштаб $1:50\,000$ означает, что любой единице длины на карте соответствует 50 000 таких же единиц на местности. Таким образом, масштаб, выраженный отношением чисел, называется **численным масштабом**. Поэтому если известен численный масштаб карты, то измерения по ней можно производить в любых линейных мерах. Например, если на карте масштаба $1:50\,000$ измерен отрезок в 1 см, то ему на местности будет соответствовать линия в 50 000 см.

Расстояние на местности в метрах или километрах, соответствующее одному сантиметру карты, называется **величиной масштаба**. В приведенном выше примере величина масштаба равна 500 м в 1 см. Эти данные также подписываются внизу карты, под численным масштабом.

Чтобы упростить измерение расстояний по карте, применяется линейный масштаб.

Линейным масштабом называется графическое изображение численного масштаба в виде прямой линии с делениями для отсчета расстояний. Отрезки справа от нуля показывают, какое расстояние на местности соответствует 1 см на плане или карте. Отрезок слева от нуля для большей точности измерений разделен на пять более мелких частей.

Оформление линейных масштабов на топографических картах показано на рисунке 10.5.



Рис. 10.5. Линейные масштабы топографических карт

Именованный масштаб показывает, какое расстояние на местности соответствует 1 см на плане. Записывается, например, так: «в 1 сантиметре 100 километров», или «1 см = 100 км».

Поперечный масштаб – график (обычно на металлической пластинке) для измерения и откладывания расстояний на карте с определенной графической точностью (0,1 мм).

Стандартный (нормальный) поперечный масштаб имеет большие деления, равные 2 см, малые деления (слева от нуля), равные 2 мм, и отрезки между вертикальной и наклонной линиями, равные по первой горизонтальной линии 0,2 мм, по второй – 0,4 мм, по третьей – 0,6 мм и т. д. (рис. 10.6). С помощью стандартного поперечного масштаба можно измерять и откладывать расстояния на карте любого (метрического) масштаба.

Отсчет расстояния по поперечному масштабу состоит из суммы отсчета на основании графика и отсчета отрезка между нулевой вертикальной и наклонной линиями. На рисунке 10.6 расстояние между точками А и В при масштабе карты 1:50 000 равно 2750 м (2 км + 700 м+50 м), а при масштабе 1:100 000 – 5500 м (4 км + 1400 м+100 м).



Рис. 10.6. Измерение расстояний с помощью поперечного масштаба

Измерение расстояний. Чтобы определить расстояние между двумя точками, вначале измеряют это расстояние на карте. При пользовании численным масштабом измеренное на карте расстояние между двумя точками в сантиметрах умножают на величину масштаба. Например, на карте масштаба 1:50 000 измеренное расстояние между двумя местными предметами равно 4,2 см. Величина масштаба равна 500 м, следовательно, расстояние будет равно $4,2 \times 500 \text{ м} = 2100 \text{ м} = 2 \text{ км } 100 \text{ м}$.

Для определения расстояния по карте с помощью линейного масштаба достаточно измерить циркулем, линейкой или полоской бумаги расстояние между двумя заданными точками на карте, а затем приложить циркуль (полоску бумаги) к линейному масштабу и снять по нему отсчет (рис. 10.7).

Прямые линии обычно измеряют линейкой. Извилистые и ломаные измеряют по частям циркулем-измерителем. Для этого устанавливают по линейке или линейному масштабу раствор циркуля, соответствующий какому-нибудь целому числу километров или метров, и таким «шагом» проходят вдоль измеряемой линии, ведя счет перестановок ножек.

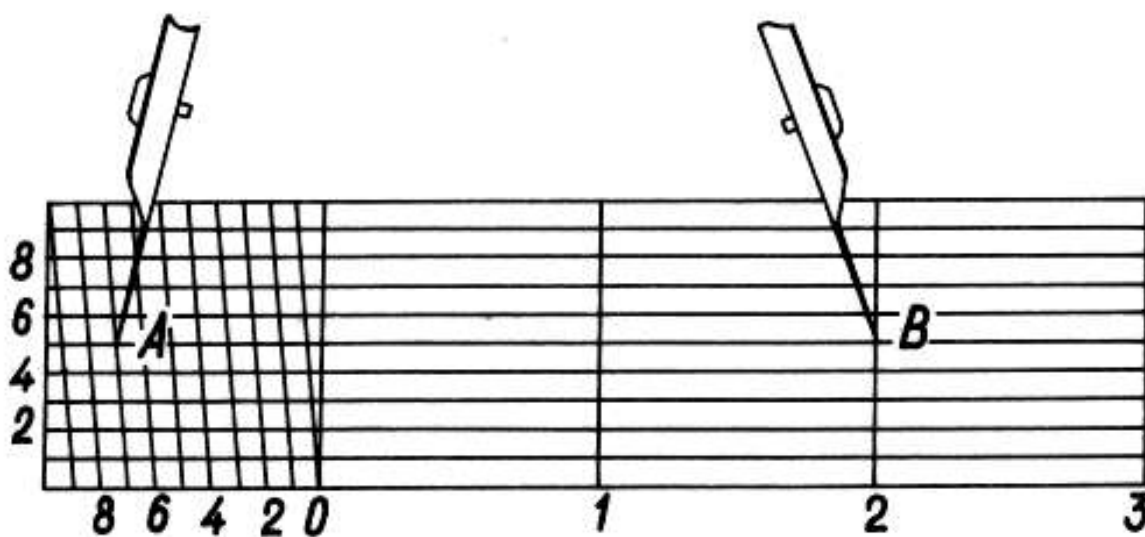

Рис. 10.7. Измерение расстояний по масштабу с помощью циркуля

Остаток расстояния измеряют по линейному масштабу. Общее расстояние подсчитывают, умножив число перестановок циркуля на величину шага в километрах и прибавив к полученной величине остаток.

Большие расстояния можно измерять по километровой сетке и линейному масштабу в два приема. Для этого нужно развести ножки циркуля на расстояние, равное промежутку между двумя точками на карте, и приложить его к одной из линий километровой сетки, существующей на каждом листе карты. Количество клеток, поместившихся между ножками циркуля, покажет, сколько целых километров между точками. Длину отрезка, не уместившегося в целое количество клеток,

определяют по линейному масштабу и прибавляют к результату.

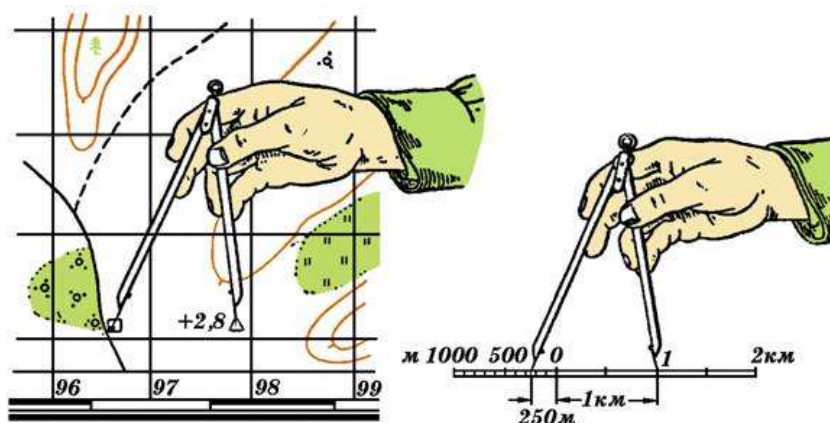
Для измерения расстояний по извилистым линиям применяют специальный прибор, называемый *курвиметром* (рис. 10.8). Колесиком прибора проводят по измеряемой линии, следуя за всеми ее извилинами. Вращаясь, оно передвигает по циферблату стрелку, которая указывает пройденное расстояние. Умножив величину масштаба карты на показание стрелки курвиметра, получают расстояние на местности.



Рис. 10.8. Курвиметр:
а – механический; б – электронный;
в – измерение расстояния с помощью курвиметра

Точность измерений кривых линий на карте будет несколько ниже, чем прямых. Как правило, длина кривой линии, измеренная на карте, будет меньше ее действительной длины на местности. Это объясняется тем, что в зависимости от масштаба и характера местности извилистые линии наносятся на карту с некоторыми обобщениями. Поэтому в результаты измерений, проводимых на карте, необходимо вводить поправки (коэффициенты). Они вводятся путем умножения результата измерения на постоянный коэффициент (табл. 10.2).

Таблица 10.2

Коэффициенты увеличения протяженности маршрута

Характер местности и дорог	Коэффициент для карт масштаба			
	1:50 000	1:100 000	1:200 000	1:500 000
Местность равнинная, дороги прямолинейные	1,0	1,0	1,05	1,05
Местность холмистая, дороги извилистые	1,05	1,1	1,15	1,2
Местность горная, дороги сильноизвилистые	1,15	1,2	1,25	1,3

Измерение расстояний на местности

Расстояния на местности в зависимости от обстановки, характера решаемой задачи и необходимой точности измеряют: глазомерно, по спидометру машины, по угловым и линейным размерам предметов, промером шагами, по соотношению скоростей света и звука, на слух, по времени и скорости движения, геометрическими построениями на местности. Для измерений расстояний, требующих большой точности, используют различные приборы: радиодальномеры, светодальномеры, дальномеры.

Измерение расстояний на глаз. Способность человека оценивать на глаз расстояния до окружающих его предметов и размеры предметов называется глазомером. Способность оценивать расстояния на глаз основывается на следующем:

- а) чем ближе предмет, тем яснее и резче мы его видим и тем больше внешних подробностей на нем различаем;
- б) чем ближе предмет, тем он кажется больше.

Таблица 10.3

Определение расстояний на глаз

Предмет	Расстояние, км	Предмет	Расстояние, км
Башни, церкви, элеваторы	16–21	Лошади, скот	0,7
Населенные пункты	11	Переплеты в окнах	0,5
Крупные здания	9	Голова человека	0,4
Заводские трубы	6	Цвета и части одежды	0,27
Отдельные дома	5	Черепица, листья деревьев	0,21
Окна в домах	4	Пуговицы	0,16
Трубы на крышах	3	Лица людей	0,11
Отдельные деревья, люди	2	Выражение лица	0,1
Машины	1,5–1	Глаза человека	0,06

Прежде всего необходимо развить у себя способность мысленно представлять и уверенно отличать на местности несколько наиболее применяемых отрезков расстояний в 100, 200, 400, 800 и 1 000 м. Изучив как следует эти исходные отрезки и запечатлев их в своей зрительной памяти, легко научиться мысленно сравнивать с ними и оценивать другие расстояния.

Для распознавания предметов при нормальном зрении и хороших условиях видимости можно руководствоваться таблицей расстояний различимости предметов, составленной по многолетним наблюдениям (табл. 10.3).

Измерение расстояний шагами. Счет шагов ведется, как правило, парами (обычно под левую ногу). При переводе измеренного расстояния шагами в метры число пар шагов умножают на длину одной пары шагов. Обычно шаг человека среднего роста (170 см) равен 0,7–0,8 м. При приближенном измерении расстояний длину пары шагов принимают равной 1,5 м.

Определение расстояний по спидометру. Расстояние, пройденное машиной, определяется как разность показаний спидометра в начале и конце пути.

Измерение углов полевым биноклем. В поле зрения бинокля имеются две взаимно перпендикулярные угломерные шкалы; одна из них служит для измерения горизонтальных углов, другая для измерения вертикальных. Величина одного большого деления соответствует 0–10 (десяти тысячным), а малого 0–05 (пяти тысячным). Для измерения угла между двумя какими-либо направлениями надо, глядя в бинокль, совместить один из штрихов угломерной шкалы с одним из этих направлений и подсчитать число делений до второго направления. Умножив затем этот отсчет на цену одного деления, получим величину измеряемого угла в тысячных. Подставив данные измерений в формулу тысячной, получим расстояние до измеряемого объекта:

$$D = \frac{B}{Y} \cdot 1000,$$

где D – расстояние, м; B – высота (ширина) объекта, м; Y – угловая величина.

Например, угловой размер наблюдаемого в бинокль ориентира (отдельное дерево), высота которого 12 м, равен трем малым делениям сетки бинокля (0–15). Следовательно, расстояние до ориентира

$$D = \frac{12}{15} \cdot 1000 = 800 \text{ м.}$$

Измерение углов при помощи линейки. При отсутствии бинокля можно воспользоваться для измерения углов обычной

линейкой с миллиметровыми делениями. Если такую линейку держать перед собой, на расстоянии 50 см от глаза, то одно ее деление (1 мм) будет соответствовать 0–02. В этом легко убедиться из самой сущности понятия тысячной, рассмотренного выше (в данном случае $D = 50$ см, т. е. одна тысячная дистанции равна 0,5 мм; поэтому одному миллиметру будет соответствовать угол, равный двум тысячным, т. е. 0–02).

Измерение углов подручными предметами. Вместо линейки с делениями можно использовать палец, ладонь руки или любой подручный небольшой предмет (спичечную коробку, карандаш, сигарету и т. п.), размер которого в миллиметрах известен. Для измерения угла такая мерка также выносится на расстояние 50 см от глаза и по ней путем сравнения определяется искомая величина угла, далее вычисляется расстояние по той же формуле тысячной.

Определение расстояний по линейным размерам предметов. С помощью линейки, расположенной на расстоянии 50 см от глаза, измеряют в миллиметрах высоту (ширину) наблюдаемого предмета. Затем действительную высоту (ширину) предмета в сантиметрах, делят на количество миллиметров линейки, перекрывавших этот предмет, результат умножают на постоянное число 5 и получают искомую дальность до предмета в метрах. Точность определения расстояний по угловым и линейным величинам составляет 5–10 % длины измеряемого расстояния и зависит от умения выносить линейку точно на 50 см от глаза. Для определения расстояний по угловым и линейным размерам предметов рекомендуется запомнить величины (ширину, высоту, длину) некоторых из них, приведенные в таблице 10.4.

Таблица 10.4

Определение расстояний по линейным размерам предметов и объектов

Измеряемый объект	Размер объекта, м		
	Высота	Ширина	Длина
1	2	3	4
Деревянный столб линии связи	5–7	–	–
Расстояние между столбами линии связи	–	–	50
Расстояние между опорами электросети	–	–	100
Автомобиль грузовой	2	2–3,5	5–6

Окончание табл. 10.4

1	2	3	4
Легковой автомобиль	1,3	1,5	4
Человек среднего роста	1,7	–	–
Опора линии электропередач	18	–	–
Средний танк	2,5	3–3.5	6–7
Бронетранспортер	2–2,5	2–2,4	5–6
Пассажирский вагон	4	3	20
Железнодорожная цистерна	3	2,8	9
Товарный вагон	4	2,7	13

Определение расстояний по соотношению скоростей звука и света. Звук распространяется в воздухе со скоростью 330 м/с, т. е. округленно 1 км за 3 с, а свет – практически мгновенно (300 000 км/с). Таким образом, расстояние в километрах до места вспышки выстрела (взрыва) равно числу секунд, прошедших от момента вспышки до момента, когда был услышан звук выстрела (взрыва), деленному на 3.

Например, наблюдатель услышал звук взрыва через 11 с после вспышки. Расстояние до места вспышки

$$D = \frac{11}{3} = 3,7 \text{ км.}$$

Определение расстояний на слух. Натренированный слух – хороший помощник в определении расстояний ночью. Успешное применение этого способа во многом зависит от выбора места для прослушивания. Оно выбирается таким образом, чтобы ветер не попадал прямо в уши. Вокруг в радиусе нескольких метров устраняются причины шума, например сухая трава, ветки кустарника и т. п. В безветренную ночь при нормальном слухе различные источники шумов могут быть слышны на дальностях, указанных в таблице 10.5.

Определение расстояний по дальности слышимости от источника шума

Источник шума	Средняя дальность слышимости, м
Шаги человека	40
Треск сломанной ветки	80
Негромкий разговор, кашель, зарядание оружия	100
Негромкие команды, бряцание оружия, снаряжения	200
Забивка в землю кольев вручную	300
Движение автомобиля по шоссе	800
Громкий крик, удары металла по металлу	1000
Движение танка по грунтовой дороге	2000
Стрельба очередями	3–4 км
Орудийная стрельба	10–15 км
Шум мотора самолета в ясную морозную ночь	До 40 км

10.5. Чтение топографических карт

Система условных обозначений на картах. Топографические карты отображают целостную картину местности, т. е. все ее важнейшие составные элементы, населенные пункты, пути сообщения, гидрография, рельеф, растительный покров, государственные границы и другие объекты.

Принципы построения и применения на картах условных обозначений. Чтобы хорошо читать современную топографическую карту и полностью понимать все богатство ее содержания, необходимо, прежде всего, твердо усвоить основные принципы и правила построения и применения на картах условных обозначений. Они сводятся в основном к следующему.

Топографическая карта дает как бы картину местности, наблюдаемую сверху, т. е. в плане. В этом отношении ее можно сравнить с плановым снимком того же масштаба, полученным фотографированием участка земной поверхности с самолета. Однако при сличении такого снимка с местностью и картой оказалось бы, что многие мелкие объекты, имеющие зачастую важное для нас значение и изображенные на карте (например колодцы и тому подобные местные предметы), на снимке получились в виде едва заметных точек, линий и

различных фигурок, по которым невозможно определить, что они представляют собой в натуре. Поэтому в отличие от снимка все объекты на карте изображаются условными знаками, присвоенными местным предметам в соответствии с их видом и значением. Применение условных знаков позволяет лучше отличить на карте один предмет от другого.

Чтобы уметь читать карту, надо хорошо разбираться в применяемой на ней системе условных обозначений, образно воспринимая по ним вид каждого изображенного объекта с его типовыми свойствами и характерными особенностями.

На топографических картах условные обозначения представляют собой единую систему, состоящую из условных знаков, их цветового оформления (расцветки), пояснительных подписей и цифровых обозначений.

Основу условных обозначений на топографических картах составляют условные знаки и их расцветка, посредством которых на картах наглядно показываются различные объекты местности и их типовые разновидности, а пояснительные подписи и цифровые обозначения имеют только вспомогательное значение.

Виды условных знаков. Условные знаки по их назначению и свойствам подразделяются на следующие четыре вида: масштабные, внемасштабные, линейные и пояснительные.

Масштабные (контурные, площадные) условные знаки обозначают объекты, выражающиеся в масштабе карты, т. е. такие, размеры которых (и длину, и ширину, и площадь, например, озера, лесного массива, крупного населенного пункта и т. д.) можно измерить по карте.

Каждый такой знак состоит из контура, т. е. планового очертания изображаемого объекта, и заполняющего его пояснительного обозначения в виде фоновой окраски, цветной штриховки или сетки одинаковых по своему рисунку значков (заполняющих знаков), указывающих род и разновидность объекта (лесные массивы, болота и т. д.).

Если контуры объектов не совпадают с другими линиями местности, они показываются на картах пунктиром (канавами, береговыми линиями, дорогами, заборами и т. п.), которые обозначаются своими условными знаками.

Внемасштабными (точечными) условными знаками изображаются малоразмерные объекты (колодцы, башни, отдельные деревья –

ориентиры и др.), не выражающиеся в масштабе карты, и поэтому их можно представить на ней лишь в виде точек.





Фигурный рисунок такого знака включает эту как бы главную точку, показывающую точное положение данного объекта на местности, и обозначает, что это за предмет. Положение главной точки для условных знаков различной формы приведено в таблице 10.6.

Этими главными точками надо пользоваться при точных измерениях по карте расстояний между объектами и при определении их координат.

Необходимо иметь в виду, что такие малоразмерные объекты, как, например, колодцы, автозаправочные станции, водонапорные башни и т. п., изображаются на всех картах внемасштабными условными знаками, более же крупные объекты (населенные пункты, реки и т. п.) изображаются в зависимости от масштаба карты контурными или внемасштабными знаками.

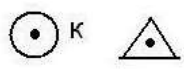
Таблица 10.6

**Положение главной точки
внемасштабных условных знаков**

Условные обозначения	Место главной точки условного знака
	У знаков симметричной формы (кружок, квадрат, прямоугольник, звездочка) – в центре фигуры
	У знаков, имеющих форму фигуры с широким основанием, – в середине основания
	У знаков, имеющих основание в виде прямого угла, – в вершине угла
	У знаков, представляющих собой сочетание нескольких фигур, – в центре нижней фигуры

Сами по себе внемасштабные условные знаки не указывают размеров предметов или занимаемой ими площади, поэтому нельзя измерять по карте, например, ширину моста.

К *линейным* картографическим условным знакам относятся условные знаки дорог, ручьев, линий электропередач, трубопроводов и других линейных местных предметов, у которых в масштабе выражается лишь длина, ширина же не может быть измерена по карте. Точное положение таких объектов на местности соответствует продольной оси (середине) знака на карте.

Пояснительные условные знаки применяются для дополнительной характеристики местных предметов и их разновидностей в сочетании с площадными и немасштабными условными знаками. К ним относятся: стрелки, штрихи.

Стрелками на реке указывают направление ее течения, на болотах – его глубину. Поперечные штрихи на условном знаке железной дороги показывают количество путей.

Пояснительные подписи и цифровые обозначения. Подписи на картах по своему содержанию подразделяются на четыре вида: географические названия, номенклатурные термины, буквенные и цифровые обозначения.

Географические названия передают собственные наименования объектов или территорий (Тверь, Лебяжье, заказник Белый Камень).

Номенклатурные термины передают род или тип объекта и используются чаще всего в сочетании с его собственным наименованием (например: река, гора, город, лес, болото, остров и т. д.).

На картах применяются полные и сокращенные подписи. Полностью подписываются собственные названия населенных пунктов, рек, гор. Шрифты подписей названий населенных пунктов и рек одновременно служат и условными обозначениями, так как своим размером и начертанием они дополняют характеристику этих объектов. Сокращенные подписи, сопровождающие некоторые условные знаки, поясняют свойства изображенных объектов, сообщая о них данные, которые невозможно отобразить графически. Так, у условных знаков промышленных, сельскохозяйственных и некоторых других объектов они указывают род объекта или производства. Например: *маш.* – машиностроительный завод, *медн.* – медные разработки, *вдкч.* – водокачка, *мин.* – минеральный источник. Сокращенными подписями поясняется также характер и некоторых других объектов, неразличимых по условному знаку, но выделяющихся по своему значению, например, *шк.* – школа, *гсп.* – госпиталь и т. п.

Буквенные и цифровые обозначения поясняют количественные и качественные характеристики изображенных на карте объектов. Они могут быть: только буквенные (например, сар., лесн.), только цифровые (например, 25 – расстояние между пунктами в километрах, 5 – ширина проезжей части грунтовой дороги в метрах и т. д.) или смешанные – буквенные и цифровые (например, К 150 – 10 – плотина, К – материал сооружения, 150 – длина, 10 – ширина и т. д.).

Цветовое оформление (расцветка) карт. Для улучшения читаемости карты печатаются в красках. Благодаря этому изображение местности расчленяется как бы на отдельные составные элементы, каждый из которых отчетливо выделяется своим цветом (гидрография, рельеф, растительный покров и т. д.). Современные топографические карты издаются в четыре, шесть, а иногда и в восемь красок. Чем в большее число красок печатается топографическая карта, тем выше ее стоимость.

Топографические карты имеют цветовое оформление единое для всех масштабов карт, и в какой-то мере соответствуют действительной окраске местных предметов в летнее время года. Элементы растительного покрова выделяются на картах зеленым цветом; водные объекты, пояснительные подписи и цифровые обозначения, относящиеся к ним, а также болота, солончаки, ледники – синим; элементы рельефа и некоторые разновидности грунта (пески, каменистые поверхности, галечники) – коричневым; автостреды и шоссейные дороги – оранжевым цветом, а грунтовые улучшенные дороги – желтым. На картах масштабов 1:25 000 и 1:50 000 оранжевым цветом выделяются также кварталы населенных пунктов, в которых преобладают огнестойкие строения, а на картах масштаба 1:100 000 и мельче этим цветом показаны города с населением 50 тыс. и более жителей. Остальные элементы содержания карт (геодезические пункты, строения, границы, подписи) печатаются черной краской.

Общие правила чтения топографических карт. Читать карту – значит правильно и полно воспринимать символику ее условных знаков, быстро и безошибочно распознавая по ним не только тип и разновидности изображаемых объектов, но и их характерные свойства. Наряду с этим процесс чтения карты включает также глазомерное восприятие пространственных соотношений между рассматриваемыми на ней объектами.

При чтении карты должны соблюдаться следующие правила:

- избирательное отношение к содержанию карты (читать не все подряд, а выборочно, фиксируя внимание на тех участках и элементах содержания карты, которые имеют отношение к решаемой задаче);
- совокупное чтение условных знаков (условные знаки изучаемых объектов следует рассматривать не изолированно, а во взаимной связи с изображением рельефа и других элементов местности, определяя тем самым совместное влияние всех этих объектов на выполнение задачи, применительно к которой изучается местность);

- запоминание прочитанного (чтение карты должно сопровождаться осмысленным запоминанием рассматриваемого на ней изображения местности, особенно тех объектов, которые являются предметом изучения и опознавания в натуре при выполнении задачи).

Результаты запоминания должны практически выражаться в способности без излишне частого обращения к карте отчетливо воспроизводить в своем сознании полученные по ней данные, быстро и правильно ориентироваться на местности по памяти.

Картографические условные знаки являются стандартными и обязательными к применению при создании топографических карт всеми ведомствами и учреждениями России. С этой целью издается единый нормативный документ, который называется «Условные знаки для топографических карт масштабов 1:25 000, 1:50 000, 1:100 000». Данное издание включает 38 таблиц, содержащих 361 условный знак; двух таблиц, содержащих шкалу цветов красок, применяемых для печати топографических карт в 4, 6 или 8 красок; пояснения по применению условных знаков и шрифтов; перечень условных сокращений; образцы оформления рамки карт.

Таким образом, условные знаки – это азбука карт, состоящая из графических знаков, буквенно-цифровых обозначений и пояснительных подписей. Зная условный знак, можно прочесть не только наименование местного предмета, но и его характеристику. Без хороших знаний условных знаков невозможно прочесть карту и, соответственно, принять грамотное решение.

10.6. Ориентирование на местности по карте и без карты

Точное ориентирование на местности является одним из важнейших элементов боевой выучки. Потеря ориентировки при проведении боевых действий может привести к невыполнению поставленной задачи и неоправданным потерям личного состава и техники.

Выдерживание заданных направлений и решение других задач ориентирования осуществляют преимущественно по топографической карте визуальным сличением ее с местностью. Топографическая карта – надежный проводник. Однако при действиях ночью и на местности, где ориентирование затруднено, не всегда удастся опознать ориентиры и выдержать намеченный маршрут.

Ориентирование на местности по карте с использованием простейшего навигационного прибора – магнитного компаса является ос-

новным и наиболее широко распространенным способом ориентирования. Хотя современной навигационной аппаратуре и принадлежит все возрастающая роль, но без топографической карты эту аппаратуру эффективно использовать невозможно. По карте готовятся исходные данные для работы с этой аппаратурой, осуществляется контроль за продвижением по маршруту.

Нередко приходится действовать без карты и компаса. В таких случаях можно ориентироваться по расположению небесных светил и признакам некоторых местных предметов.

Ориентирование на местности без карты

Ориентироваться на местности в боевых условиях – это значит найти направления на стороны горизонта (север, юг, запад, восток); определить свое местоположение относительно окружающих местных предметов, форм рельефа, расположения своих войск и войск противника; найти нужное направление движения и выдержать его в пути.

Ориентирование на местности может быть общим и детальным.

Общее ориентирование заключается в приближенном определении своего местонахождения, направления движения и времени, необходимого для достижения конечного пункта движения. Такое ориентирование применяется на марше.

Детальное ориентирование заключается в точном определении своего местонахождения, положения различных объектов и направления движения. Оно применяется при нанесении на карту результатов разведки противника и местности, определении достигнутых рубежей, целеуказаний, движении по азимуту.

В практике обучения войск и боевой обстановке применяется топографическое и тактическое ориентирование.

При *топографическом ориентировании* определяют стороны горизонта и свое местоположение относительно окружающих местных предметов и форм рельефа.

Тактическое ориентирование заключается в определении своего местоположения на поле боя относительно своих войск и войск противника, в знании данных о его действиях, а также боевых задач соседей и своего подразделения.

Ориентирами называются хорошо заметные местные предметы и элементы рельефа, относительно которых определяют местополо-

жение, направление движения и указывают положение целей и объектов. Они резко отличаются от других элементов местности формой, размерами или окраской, легко опознаются при обзоре и бросаются в глаза при первом взгляде на местность. Ориентиры подразделяются:

1) на *площадные* – населенные пункты, массивы леса, рощи, озера, болота и другие объекты, занимающие большие площади;

2) *линейные* – это местные предметы и формы рельефа, имеющие большую протяженность при небольшой ширине – реки, дороги, каналы, линии электропередачи и т. п.;

3) *точечные* – постройки башенного типа, трубы заводов, мосты, путепроводы, перекрестки дорог, ямы, карьеры.

Способы определения сторон горизонта. Стороны горизонта на местности определяются по компасу, небесным светилам и некоторым признакам местных предметов.

Ориентирование по компасу. Для определения сторон горизонта чаще всего пользуются компасом. С помощью компаса можно ориентироваться в любое время суток и любую погоду. Компас позволяет не только найти стороны горизонта, но и определить на местности нужное направление движения и точно выдержать это направление в пути.

В ВС РФ широко применяется компас Адрианова (рис. 10.9). Компас представляет собой круглую коробку. В центре укреплена стальная игла, на которой подвешена магнитная стрелка, снабженная тормозом в виде рычажка. К вращающейся крышке прикреплены стойки с приспособлением для визирования (прорезь и мушка). Мушка указывает тот конец визирной линии, который должен при работе направляться в сторону наблюдаемого объекта (предмета) и против которого берется отсчет по лимбу. Лимб компаса разделен на 120 частей, которые подписаны в градусной мере и в тысячных. Таким образом, цена деления лимба равна 3° , или 50 тысячным. Счет градусных делений на лимбе ведется по ходу часовой стрелки, а тысячных – в обратном направлении. Светящимся составом в компасе Адрианова покрыты северный конец стрелки, указатели для отсчетов и деления на лимбе, соответствующие 0° , 90° , 180° , 270° .

Определение сторон горизонта по компасу осуществляется следующим образом (рис. 10.10). Вращением кольца устанавливают указатель отсчета, расположенный против мушки, на нулевой отсчет по шкале, а компас примерно в горизонтальное положение. Затем отпускают тормоз магнитной стрелки и поворачивают компас в горизонтальной плоскости так, чтобы северный конец стрелки совпал с нулевым отсче-

том шкалы. Затем, не меняя положения компаса, визируют через целик и мушку, замечают на линии визирования удаленный ориентир, который используют для указания направления на север с точки стояния.



Рис. 10.9. Компас Адрианова



Рис. 10.10. Определение сторон горизонта по компасу

Направления на стороны горизонта взаимосвязаны между собой, и если известно хотя бы одно из них, можно определить остальные. В противоположном направлении по отношению к северу будет юг, справа – восток, а слева – запад.

Определение направлений на стороны горизонта по небесным светилам. При отсутствии компаса стороны горизонта можно определить по небесным светилам: днем – по Солнцу, а ночью – по Полярной звезде или Луне.

В Северном полушарии Солнце примерно находится в 7.00 на востоке, в 13.00 – на юге, в 19.00 – на западе. Положение Солнца в эти часы и укажет соответственно направления на восток, юг и запад.

Для более точного определения сторон горизонта по Солнцу используются наручные часы (рис. 10.11). Держа перед собой часы, поворачиваем их в горизонтальной плоскости так, чтобы часовая стрелка была направлена в то место горизонта, над которым находится Солнце; тогда прямая, делящая пополам угол между часовой стрелкой и цифрой «1» на циферблате, укажет своим концом направление на юг.

Обоснование этого способа состоит в следующем. Солнце свой видимый путь вокруг Земли совершает в течение 24 часов, часовая стрелка за это время обходит весь циферблат дважды. Следовательно, если в полдень, когда часовая стрелка показывает 13 часов, направить ее на Солнце, то своим концом она укажет направление на юг. В последующем же своем движении стрелка будет все время вдвое опережать Солнце. Вот почему приходится, как указывалось выше, делить угол на циферблате пополам: при часовой стрелке, направленной на Солнце,

биссектриса угла будет всегда показывать направление, в котором светило должно находиться в полдень, т. е. направление на юг.



Рис. 10.11. Определение сторон горизонта по Солнцу и часам

Для повышенной точности способа можно применить несколько видоизмененный прием:

а) часам придают не горизонтальное, а наклонное положение, под углом $40\text{--}50^\circ$ к горизонту (для широты $40\text{--}50^\circ$); при этом часы надо держать большим и указательным пальцами у цифр «4» и «10», цифрой от себя;

б) найдя на циферблате середину дуги между часовой стрелкой и цифрой «1», прикладывают здесь перпендикулярно циферблату спичку;

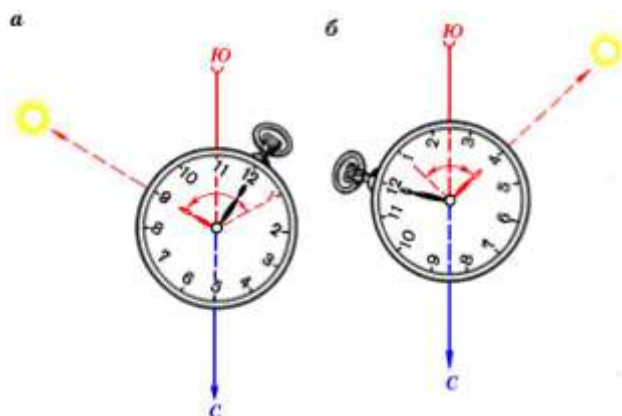
в) не изменяя положения часов, поворачиваются вместе с ними по отношению к Солнцу так, чтобы тень от спички проходила через центр циферблата. В этот момент цифра «1» будет находиться в направлении на юг.

Определение сторон горизонта по Полярной звезде (рис. 10.12). Полярная звезда всегда находится на севере. Ночью на безоблачном небе ее легко найти по созвездию Большой Медведицы. Через две крайние звезды Большой Медведицы нужно мысленно провести прямую линию и отложить на ней пять раз отрезок, равный расстоянию между крайними звездами. Конец пятого отрезка укажет положение Полярной звезды, которая находится в созвездии Малой Медведицы (конечная звезда в ручке малого ковша). Полярная звезда может служить надежным ориентиром для выдерживания направления движения, так как ее положение на небосклоне с течением времени практически не изменяется. Точность определения направления по Полярной звезде составляет $2\text{--}3^\circ$.



Рис. 10.12. Определение сторон горизонта по Полярной звезде

По Луне стороны горизонта определяются более точно, когда виден весь ее диск (полнолуние). В таблице 10.7 приведены стороны горизонта, на которых находится Луна в различных фазах.

Таблица 10.7

Определение сторон горизонта по фазам Луны

Фаза Луны	Время		
	19.00	1.00	7.00
Первая четверть (видна правая половина диска Луны)	Юг	Запад	–
Полнолуние (виден весь диск Луны)	Восток	Юг	Запад
Последняя четверть (видна левая половина диска Луны)	–	Восток	Юг

По Луне и часам. При этом способе необходимо:

а) разделить на глаз величину радиуса диска Луны на шесть равных частей и оценить, сколько таких частей содержится в поперечнике видимого серпа Луны;

б) если Луна прибывает (видна правая часть диска), то полученное число надо вычесть из часа наблюдения, который следует предварительно заметить; при ущербе Луны (видна левая часть лунного диска) указанное число прибавляется к часу наблюдения. Чтобы не спутать, когда брать сумму, когда разность, можно воспользоваться мнемоническим правилом (рис. 10.13, 10.14). Полученная сумма или разность укажет час, когда в том направлении, где сейчас находится Луна, будет находиться Солнце;

в) определив этот час и принимая Луну за Солнце, найти направление на юг, как это делается при ориентировании по Солнцу и часам. Направлять на Луну надо при этом не часовую стрелку, а то место на циферблате, которое соответствует полученному часу.



Рис. 10.13. Определение сторон горизонта по Луне и часам

Определение знака поправки. Если наблюдения производятся в период полнолуния, т. е. когда виден весь диск Луны, то очевидно, что, прибавляя к часу наблюдения или вычитая из него 12 часов (что соответствует 12 долям радиуса диска), мы не изменим отсчета по циферблату часов. В этом случае на Луну следует наводить непосредственно часовую стрелку (см. рис. 10.14).

По различным признакам. Большинство признаков связано с положением местного предмета по отношению к Солнцу, так как большее или меньшее освещение солнечными лучами обуславливает некоторые различия в его северной и южной сторонах. Однако иногда другие факторы, например направление господствующих ветров, нарушают эту закономерность. Пользоваться ниже перечисленными признаками надо осторожно, проверяя результаты ориентирования по другим признакам.

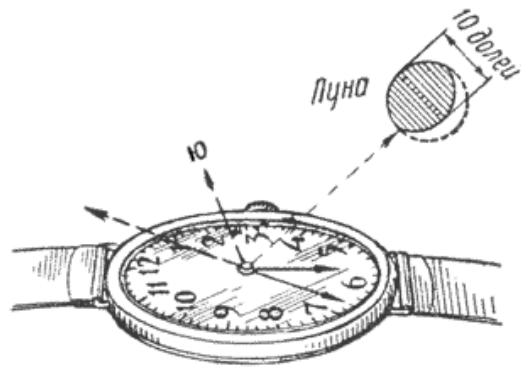

Рис. 10.14. Определение поправки к показаниям часов при определении сторон горизонта по Луне и часам

Определение сторон горизонта по признакам местных предметов (рис. 10.15). Если нет компаса и не видно небесных светил, то стороны горизонта могут быть определены по признакам местных предметов:

- летом почва около больших камней, строений, деревьев более сухая с южной стороны, что можно определить на ощупь;
- снег быстрее подтаивает на южных склонах;
- просеки в лесах, как правило, ориентируются в направлении север – юг или запад – восток;
- алтари православных церквей, часовен обращены на восток, а главные входы расположены с западной стороны;
- алтари католических церквей обращены на запад;
- приподнятый конец нижней перекладины креста церквей обращен на север.

Определение сторон горизонта по растениям и живым компасам (рис. 10.15). В природе много живых компасов, надо только уметь ими пользоваться. Вот некоторые из них:

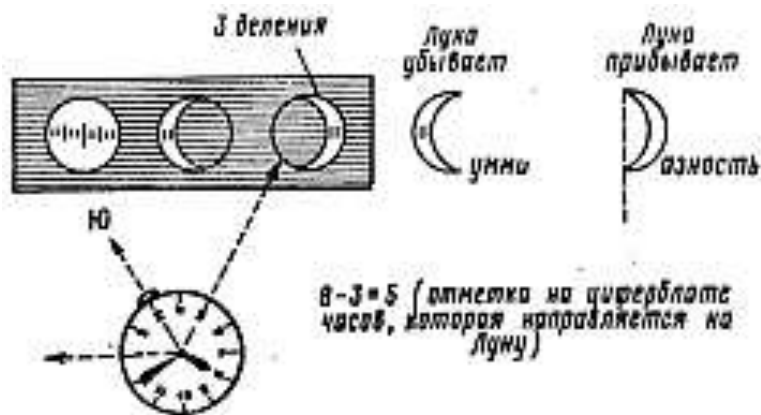
- в горах дуб чаще произрастает на южных склонах;
- у дерева, растущего на открытой местности, более густая и пышная крона чаще бывает с южной стороны;
- кора большинства деревьев грубее на северной стороне, тоньше, эластичнее (у березы светлее) – на южной;
- у сосны вторичная (бурая, потрескавшаяся) кора на северной стороне поднимается выше по стволу;
- на пнях свежеспиленных хвойных деревьев хорошо просматриваются годовые кольца, которые более плотно расположены с северной стороны и растянуты с южной стороны;
- с северной стороны деревья, камни, деревянные, черепичные и шиферные кровли раньше и обильнее покрываются лишайниками, грибами.

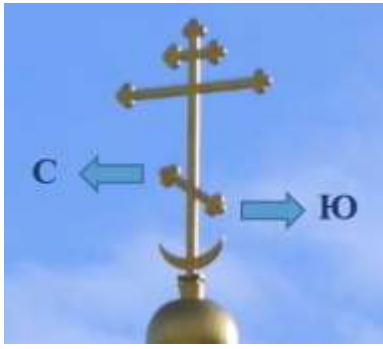

*Церковь
(купол с крестом)*



По просеке в лесу



По смоле на деревьях



По лишайникам

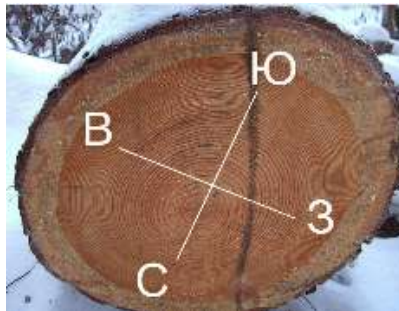

По годовым кольцам

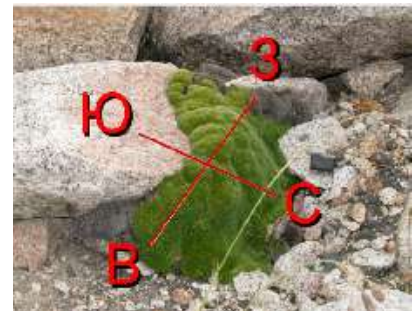

По мхам на камнях



По муравейникам

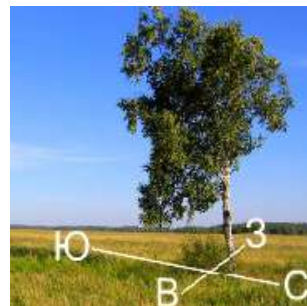

*По кроне одинокого
дерева*



*По весеннему таянию
снега*

*Рис. 10.15. Определение сторон горизонта
по признакам местных предметов*

Живыми компасами являются муравьи. Лесные муравейники почти всегда располагаются у какого-нибудь дерева, пня или куста и обязательно с южной стороны, чтобы полнее использовать солнечное тепло. Форма муравейника также указывает, где находится север. Южная сторона муравейника отлогая, северная – значительно круче.

Трава на северных окраинах лесных прогалин и полей, а также с южной стороны отдельных деревьев, пней, больших камней обычно бывает гуще.

Кора отдельно стоящих деревьев с северной стороны часто бывает грубее, иногда покрыта мхом; если мох растет по всему стволу, то на северной стороне его больше, особенно у корня.

Мох покрывает большие камни и скалы с северной стороны.

Алтари православных церквей и киров обращены на восток, колокольни – обычно к западу; перекладины крестов на куполах расположены по направлению «север – юг», причем приподнятый конец нижней (косой) перекладины указывает на север. Алтари костелов обращены на запад, кумирни своим фасадом обращены к югу.

В жаркое время года на стволах хвойных деревьев выделяется больше смолы с южной стороны.

Весной на северных окраинах лесных полян трава более густая, чем на южных; около отдельных деревьев, столбов, больших камней трава растет гуще с южной стороны.

Снег быстрее подтаивает на южных склонах, в результате подтаивания на снегу образуются зазубрины – шипы, направленные к югу.

В больших лесных массивах просеки прорубают по линиям «север – юг» и «запад – восток».

Определение направлений на местности. Направление на местный предмет (объект) определяется и указывается величиной горизонтального угла между начальным направлением и направлением на предмет (объект) или магнитным азимутом. При этом за начальное может быть принято направление на одну из сторон горизонта или хорошо видимый удаленный местный предмет (ориентир).

Магнитный азимут – горизонтальный угол, измеренный по ходу часовой стрелки от северного направления магнитного меридиана до направления на предмет (рис. 10.16). Его значения могут быть от 0 до 360°.



Рис. 10.16. Определение магнитного азимута направления на отдельно стоящее дерево

Магнитный азимут направления определяется с помощью компаса. При этом отпускают тормоз магнитной стрелки и поворачивают компас в горизонтальной плоскости до тех пор, пока северный конец стрелки не установится против нулевого деления шкалы. Затем, не меняя положения компаса, устанавливают визирное приспособление так, чтобы линия визирования через целик и мушку совпала с направлением на предмет. Отсчет шкалы против мушки соответствует величине определяемого магнитного азимута направления на местный предмет. Азимут направления с точки стояния на местный предмет называется *прямым магнитным азимутом*. В некоторых случаях, например, для отыскания обратного пути, используют обратный магнитный азимут, который отличается от прямого на 180° . Чтобы определить обратный азимут, нужно к прямому азимуту прибавить 180° , если он меньше 180° , или вычесть 180° , если он больше 180° .

Для определения направления на местности по заданному магнитному азимуту необходимо установить на шкале компаса против мушки отсчет, равный значению заданного магнитного азимута. Затем, отпустив тормоз магнитной стрелки, повернуть компас в горизонтальной плоскости так, чтобы северный конец стрелки установился против нулевого деления шкалы. После этого, не меняя положения компаса, заметить на местности по линии визирования через целик и мушку какой-нибудь удаленный ориентир. Направление на ориентир и будет определяемым направлением, соответствующим заданному азимуту.

Ориентирование с помощью приборов спутниковой навигационной системы GPS и ГЛОНАСС

GPS (англ. *Global Positioning System* – глобальная система позиционирования) – спутниковая система навигации, обеспечивающая измерение расстояния, времени и определяющая местоположение. Позволяет практически в любом месте Земли, почти при любой погоде, а также в космическом пространстве вблизи планеты определить местоположение и скорость объектов. Система разработана, реализована и эксплуатируется Министерством обороны США.

Основной принцип использования системы – определение местоположения путем измерения расстояний до объекта от точек с известными координатами – спутников. Расстояние вычисляется по времени задержки распространения сигнала от посылки его спутником до приема антенной GPS-приемника: для определения трехмерных координат GPS-приемнику нужно знать расстояние до трех

спутников и время GPS системы. Таким образом, для определения координат и высоты приемника используются сигналы как минимум с четырех спутников.

Идея создания спутниковой навигации родилась в 50-е годы. В тот момент, когда СССР был запущен первый искусственный спутник Земли, американские ученые наблюдали сигнал, исходящий от советского спутника и обнаружили, что частота принимаемого сигнала увеличивается при приближении спутника и уменьшается при его отдалении. Суть открытия заключалась в том, что если точно знать свои координаты на Земле, то становится возможным измерить положение и скорость спутника, и наоборот, точно зная положение спутника, можно определить собственную скорость и координаты. Реализована эта идея была в США через 20 лет. В 1973 году была инициирована программа DNSS, позже переименованная в Navstar-GPS, а затем, в GPS. Первый тестовый спутник выведен на орбиту 14 июля 1974 года, а последний из всех 24-х спутников, необходимых для полного покрытия земной поверхности, был выведен на орбиту в 1993 году, таким образом, GPS встала на вооружение. Стало возможным использовать GPS для точного наведения ракет на неподвижные, а затем и на подвижные объекты в воздухе и на земле.

24 спутника обеспечивают 100 %-ю работоспособность системы в любой точке земного шара, но не всегда могут обеспечить уверенный прием и хороший расчет позиции. Поэтому, для увеличения точности позиционирования и резерва на случай сбоев, общее число спутников на орбите поддерживается в большем количестве – 31 аппарат в марте 2010 года.

Несмотря на то, что изначально проект GPS был направлен на военные цели, сегодня он все чаще используется в гражданской сфере. GPS-приемники встраивают в мобильные телефоны, смартфоны, КПК и т.п. Создаются различные устройства и программные продукты, позволяющие видеть свое местонахождение на электронной карте; имеющие возможность прокладывать маршруты с учетом дорожных знаков, разрешенных поворотов и пробок; искать на карте конкретные дома и улицы, автозаправки и прочие объекты инфраструктуры и т.д.

В ближайшее время все аппараты нынешнего стандарта GPS будут заменены на более новую версию GPS IIF, которая имеет ряд преимуществ, в том числе они более устойчивы к помехам. Но главное в том, что GPS IIF обеспечивает гораздо более высокую точность

определения координат: новые спутники будут способны определять местоположение, как ожидается, с точностью не менее 60-90 см. Повышенная точность спутников GPS нового поколения стала возможной благодаря использованию более точных атомных часов.

Общим недостатком использования любой радионавигационной системы является то, что при определенных условиях сигнал может не доходить до приемника, или приходиться со значительными искажениями или задержками:

- практически невозможно определить свое точное местонахождение в глубине квартиры внутри железобетонного здания, в подвале или в тоннеле даже профессиональными геодезическими приемниками;
- поскольку рабочая частота GPS лежит в дециметровом диапазоне радиоволн, то уровень приема сигнала от спутников может серьезно ухудшиться под плотной листвой деревьев или из-за очень большой облачности;
- нормальному приему сигналов GPS могут повредить помехи от многих наземных радиисточников, от магнитных бурь (в редких случаях);
- невысокое наклонение орбит GPS серьезно ухудшает точность определения местоположения объектов в приполярных районах Земли.

Существенной отрицательной особенностью GPS считается полная зависимость условий получения сигнала от министерства обороны США.

ГЛОНАСС – Глобальная Навигационная Спутниковая Система (ГЛОНАСС, GLONASS) – советская и российская спутниковая система навигации, разработана по заказу МО СССР. Одна из двух функционирующих на сегодня систем глобальной спутниковой навигации. ГЛОНАСС предназначена для оперативного навигационно-временного обеспечения неограниченного числа пользователей наземного, морского, воздушного и космического базирования. Доступ к гражданским сигналам ГЛОНАСС в любой точке земного шара, на основании указа Президента РФ, предоставляется российским и иностранным потребителям на безвозмездной основе и без ограничений.

Основой системы должны являться 24 спутника, движущихся над поверхностью Земли в трех орбитальных плоскостях с наклоном орбитальных плоскостей $64,8^\circ$ и высотой 19 100 км. Принцип измерения аналогичен американской системе навигации NAVSTAR GPS.

Основное отличие от системы GPS в том, что спутники ГЛОНАСС в своем орбитальном движении не имеют резонанса (синхронности) с вращением Земли – это обеспечивает им большую стабильность. Группировка ГЛОНАСС, по сравнению с GPS, не требует дополнительных корректировок в течение всего срока активного существования, однако, срок службы спутников ГЛОНАСС заметно короче срока службы спутников GPS. Точность определения координат системой ГЛОНАСС несколько отстает от аналогичных показателей для GPS. При совместном использовании обеих навигационных систем ошибки составляют 2,4–4,7 м. Вместе с тем, ГЛОНАСС обеспечивает более точное, по сравнению с GPS, позиционирование в северных широтах (так как орбиты спутников ГЛОНАСС расположены выше орбит спутников GPS).

Первый спутник ГЛОНАСС был выведен Советским Союзом на орбиту 12.10.1982 г. 24.09.1993 г. система была официально принята в эксплуатацию с орбитальной группировкой из 12 спутников. В декабре 1995 г. спутниковая группировка была развернута до штатного состава – 24 спутника. Вследствие недостаточного финансирования, а также из-за малого срока службы, число работающих спутников сократилось к 2001 г. до 6. В настоящее время система ГЛОНАСС находится в стадии активного совершенствования.

В заключение следует отметить как положительные, так и отрицательные стороны систем спутниковой навигации. Неоспоримый плюс – удобство пользования, а также растущая точность и надежность определения местонахождения объектов. Очевидный минус – любая спутниковая система навигации по тем или иным причинам (в первую очередь политического характера) может быть отключена, либо в выдаваемые ею координаты могут быть преднамеренно введены серьезные ошибки, как, например, в ходе вооруженного конфликта в Южной Осетии (2008 г.).

Спутниковый навигатор. Туристический спутниковый навигатор (далее навигатор) – устройство, принимающее сигналы от спутниковой группировки и на их основе определяющее текущее географическое местоположение (географические координаты).

Рассмотрим применение навигаторов на примере туристического навигатора в герметичном корпусе с автономным питанием от батарей типоразмера AA Garmin Dakota 20. В ряде случаев он может быть заменён компьютером/ноутбуком/планшетом/смартфоном с

возможностью приема сигнала GPS или ГЛОНАСС и специальным программным обеспечением.



Рис. 10.17. Пример современного туристического навигатора

Основные возможности современных навигаторов (перечень зависит от модели):

- загрузка и отображение карт разных форматов;
- сохранение и отображение ваших текущих координат;
- прокладка маршрута как напрямую, так и по автомобильным дорогам;
- отображение расстояния, азимута движения и координат нужного вам места;
- запись трека (данных о вашем перемещении (координаты, высота, скорость, дата, время и др.) сохраняемых с некоторой периодичностью);
- экспорт и импорт точек и треков;
- обмен данными с другими навигаторами.

Подготовка навигатора к работе. Первым делом необходимо установить батареи, для этого потребуется открыть крышку батарейного отсека.



Рис. 10.18. Установка элементов питания в навигатор

Обычно навигатор имеет на корпусе кнопку включения, нажав ее (как правило, требуется нажатие длительностью 1–2 с), нужно убедиться, что навигатор работает.

Важно включить навигатор до входа в лесной массив. Это связано с тем, что устройству нужно принять первоначальный сигнал от спутников. Это быстрее происходит на открытой местности. Под кронами деревьев уровень сигнала будет существенно хуже, соответственно захват, необходимого для позиционирования числа спутников, займет значительно больше времени. Уровень сигнала показан на первоначальном меню навигатора, а число принимаемых спутников вы можно узнать, кликнув на уровень сигнала.



Рис. 10.19. Уровень сигнала и число спутников – не достаточно (а), расширенная информация (б), достаточно (в), точность позиционирования при текущем уровне сигнала (г)

Отображение карты. Раздел меню **Карта** выводит ваше текущее местоположение и карту ближайших мест. Это может быть векторная или растровая карта. Карта может быть сделана самостоятельно или скачана из Интернета.



Рис. 10.20. Отображение текущей позиции на разных типах карт для навигаторов: А – нет карты; Б – растровая KMZ; В – растровая JNX; Г – векторная

На ряде устройств можно поменять тип карты, отображаемой на навигаторе. Для этого выберите пункт меню **Настройка, Карта, Сведения о карте**.

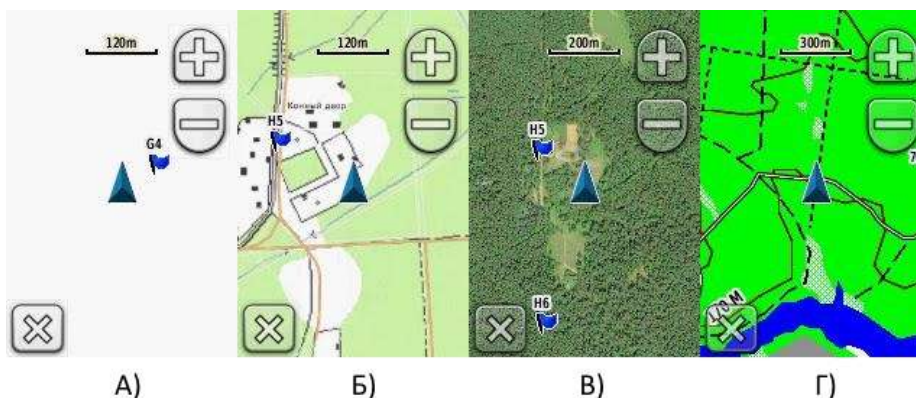

Рис. 10.21. Выбор карты для отображения

Далее выберите нужный вам тип карты (перечень зависит от того, какие карты вы загрузили в навигатор)



Рис. 10.22. Выбор карты для отображения (продолжение)
 А – список карт; Б – опции выбранной карты

Выход на нужное местоположение по принятым координатам. Предположим, вы группа, работающая на местности, и координатор направляет вас на определённую точку, диктуя координаты. Тогда воспользуйтесь пунктом меню **Куда**. Выберите **Координаты**, введите координаты и получите точку назначения, удаление и азимут движения (фиолетовая линия). Этого достаточно, для выхода на заданное место.



Рис. 10.23. Движение по указанным координатам

Определение и изменение формата координат. Ранее было сказано о том, что вас могут направить по таким-то координатам. Это очень важный параметр в навигаторе. Формат координат может быть разным:

- градусы, доли градусов – используется в Картах Yandex, Google Maps;
- градусы, минуты, доли минут – формат данных, принятый в поисково-спасательных отрядах;
- градусы, минуты, секунды, доли секунд.

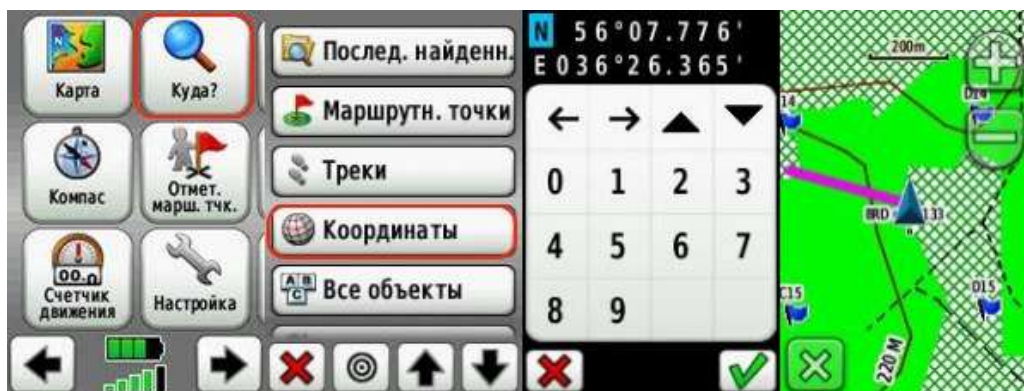

Рис. 10.24. Изменение формата координат

Определить, в каком формате вам передали координаты, очень просто по числу точек:

- N55.85961 E37.74855 – градусы, доли градусов;
- N55.51.576 E37.44.913 – градусы, минуты, доли минут;
- N55.51.34.6 E37.44.54.8 – градусы, минуты, секунды, доли секунд.

Приемы ориентирования по карте

Для ориентирования на местности обычно используют топографические карты крупных и средних масштабов. При этом выбор масштаба карты зависит от характера задачи, которую предстоит решать, а также от типа местности и способа передвижения. Обусловлено это тем, что на картах крупных и средних масштабов изображается много местных предметов, и поэтому по ним легче ориентироваться на местности, т. е. легче идентифицировать местные предметы на карте и в натуре в пределах видимости, стоя на месте или в движении по дорогам и вне дорог. Причем для работы на закрытой местности, например залесенной, или при движении пешком лучше пользоваться картой крупного масштаба, а для работы на открытой местности или при движении на автомобиле желательно использовать карту средних масштабов, имеющую меньше подробностей, но покрывающую большую площадь.

Процесс ориентирования на местности по карте складывается из ориентирования карты, определения по ней своего местоположения и сличения карты с местностью.

Ориентирование карты. Ориентировать карту – это значит придать ей такое положение в горизонтальной плоскости, при котором северная (верхняя) сторона рамки карты обращена на север. При таком положении карты все направления на ней параллельны соответствующим линиям на местности.

Карту ориентируют обычно по линиям местности или направлениям на ориентиры, а при отсутствии их и в условиях ограниченной видимости ее ориентируют по компасу.

Ориентирование карты по линиям местности. Находясь на какой-либо местности, например на прямолинейном участке дороги (просеке в лесу, на берегу канала и т. п.), карту как бы накладывают на дорогу, совмещая с ней. В этом случае видимые ориентиры справа и слева от дороги находятся с тех же сторон, что и на карте.

Ориентирование карты по направлению на ориентир (местный предмет) применяется в тех случаях, когда точка своего местонахождения на карте известна и с нее виден какой-либо ориентир, обозначенный на карте. Этот способ выполняется так же, как и по линиям местности. Отличие состоит лишь в том, что вместо линейного ориентира используется направление с одного местного предмета, опознанного на местности и изображенного на карте, на другой.

Встав у одного из этих предметов, кладут на карту линейку (карандаш) так, чтобы ее грань касалась условного знака этого предмета (точки стояния) и условного знака того предмета, по направлению на который ориентируется карта. Удерживая линейку в таком положении, поворачивают карту до тех пор, пока второй предмет не окажется на линии визирования. При этом линейку надо держать к себе концом, который обращен на карте к точке стояния. Когда второй предмет (отдельный камень – точка местонахождения, мост – ориентир) окажется на линии визирования, карта будет ориентирована.

Ориентирование карты по компасу производится обычно в бедной ориентирами местности. Компас при ориентировании карты можно прикладывать к любой вертикальной линии координатной сетки или же к боковой стороне рамки карты (направление истинного меридиана в зависимости от того, какой из этих линий удобнее пользоваться, не развертывая всей карты).

В обоих случаях в показания компаса при ориентировании карты вводят соответствующую поправку: при установке компаса по линии координатной сетки – суммарную поправку за магнитное склонение и сближение меридианов, т. е. поправку направления, а при установке по боковой стороне рамки карты – только поправку за магнитное склонение.

В том и другом случае, если поправка положительная, северный конец магнитной стрелки при ориентировании карты должен уклоняться от линии, к которой приложен компас, вправо на величину поправки, а если поправка отрицательная, – то влево. Делается это следующим образом:

- устанавливается компас на карту так, чтобы нулевой диаметр его лимба совпал с вертикальной линией координатной сетки (или с боковой стороной рамки карты) и своим нуль-пунктом был направлен к северной стороне рамки карты;

- поворачивают карту с установленным на ней компасом до тех пор, пока северный конец стрелки подойдет к делению, соответствующему величине поправки.

Определение на карте своего местоположения. Точку своего местоположения на карте наиболее просто определить, находясь у какого-либо ориентира, изображенного на карте (перекресток дорог, мост, выступ леса и т. п.); место расположения этого условного знака и будет указывать на карте искомую точку. Кроме этого, точка стояния может быть определена по ближайшим ориентирам на глаз, про-

мером пройденного расстояния, засечкой. Выбор способа ориентирования зависит от имеющегося времени и условий обстановки.

По ближайшим ориентирам на глаз. Для определения своего местоположения этим способом ориентируют карту и опознают на ней и на местности один-два ближайших ориентира. Определив затем на глаз свое местоположение относительно них, наносят в соответствии с этим точку на карту. В качестве ориентиров могут быть использованы не только местные предметы, но и четко выраженные формы и детали рельефа: вершины высот, линии водоразделов и водосливов, перегибы скатов, овраги, курганы и др.

Промером пройденного расстояния. Этот способ применяется преимущественно при движении вдоль линейных ориентиров (дорог, просек в лесу и т. п.), а также при движении по заданному азимуту. Пройденное расстояние при этом измеряется по спидометру, по времени движения или шагами в зависимости от способа передвижения.

Засечкой по ориентирам. Этот способ не требует измерения расстояний, и наиболее применим на открытой местности в условиях хорошей видимости. Рассмотрим наиболее часто встречающиеся в практике разновидности этого способа:

1. При движении по дороге или вдоль какого-либо контура засечка точки своего местоположения выполняется следующим образом. Ориентируют карту и опознают на ней ориентир, видимый на местности с определяемой точки. Затем прикладывают на карте линейку к изображению этого ориентира и, не сбивая ориентировки карты, направляют линейку на ориентир, поворачивая ее для этого вокруг его условного знака; точка пересечения линии визирования вдоль линейки с изображением дороги и будет на карте искомой точкой стояния.

Можно визировать и без линейки, пользуясь карандашом. Для этого ориентированная карта должна находиться в горизонтальном положении примерно на уровне подбородка. Карандаш ставят отвесно на изображение ориентира на карте, визируют через него на ориентир и, не изменяя положения глаза к карте, медленно передвигают карандаш на себя.

Определение своего местонахождения упрощается, если есть возможность выбрать ориентир, находящийся на перпендикуляре к направлению движения или в створе с каким-либо другим ориентиром, тоже обозначенным на карте и видимым с определяемой точки. В данном случае прямая будет проходить через оба ориентира и точку своего

положения. Этот способ не требует ни ориентирования карты, ни визирирования на ориентиры по линейке.

2. Засечки по двум (трем) ориентирам. Данный способ применим только на остановках, при наличии на карте и местности не менее двух ориентиров. При выборе ориентиров необходимо, чтобы направления, проведенные с них на точку стояния, пересекались под углом не менее 30° и не более 150° . Это обеспечивает более точную засечку. При этом поступают следующим образом. Оpozнав на карте выбранные ориентиры, карту ориентируют по компасу, а затем, так же, как и в предыдущем случае, визируют поочередно на каждый опознанный на карте ориентир и прочерчивают по линейке направления от ориентиров на себя. Место пересечения на карте этих направлений и будет точкой стояния. Для определения точки стояния на карте достаточно двух направлений, третье направление используется для контроля.

Сличение карты с местностью. Сличить карту с местностью – значит найти на карте изображение окружающих местных предметов и элементов рельефа и наоборот – опознать на местности объекты, показанные на карте.

Во время проведения специальной операции особое внимание при ориентировании необходимо обращать на опознание местных предметов и деталей рельефа, относительно которых указываются задачи подразделения, направление действия, положение целей и других важных объектов. Чтобы найти на ориентированной карте изображение местного предмета, нужно глазомерно определить расстояние до этого предмета, мысленно отложить его в масштабе карты от точки своего местоположения по направлению на предмет и на конце отложенного отрезка или рядом с ним найти изображение определяемого предмета. В том случае, если возникает сомнение в правильности опознания предмета, направление на него определяют путем визирирования по линейке. При необходимости более точного определения направления на предмет измеряют по компасу магнитный азимут на него, вычисляют дирекционный угол этого направления и прочерчивают его на карте.

Подготовка данных по карте для движения по заданному маршруту. Ориентирование и выдерживание заданного маршрута по карте без потери времени на остановки для определения направления движения во многом зависит от тщательности подготовки к ориентированию. Основной задачей при этом является предварительное изучение условий ориентирования по маршруту движения и заблаговре-

менная подготовка данных, необходимых для контроля правильности движения.

Подготовка к ориентированию. Подготовка к ориентированию по карте включает следующие мероприятия:

- подготовку карты (выбор масштаба карты, ее оценку, склеивание листов карты и ее складывание);
- выбор, изучение маршрута движения и ориентиров (измерение протяженности маршрута и разбивка его на отдельные участки, в зависимости от состояния дорог; расчет времени и скорости их прохождения и маршрута в целом; изучение прилегающей к маршруту местности; изучение мостов, развилок, поворотов, перекрестков, въездов и выездов из населенных пунктов; определение азимутов направлений движения на участках, затруднительных для ориентирования по карте);
- подъем маршрутов и ориентиров на карте;
- проверку компаса, а при движении на машине – спидометра.

Проверка спидометра заключается в следующем: автомобиль проезжает ровный участок длиной 2–3 км, и если показания спидометра совпало с расстоянием пройденного участка, то спидометр исправен.

Проверка компаса. Компас считается годным к работе, если два отсчета, полученные при одном и том же его положении, отличаются друг от друга не более чем на 3°.

Выбор масштаба карты. Для ориентирования на автомобиле целесообразно пользоваться картой среднего масштаба, поскольку работать с крупномасштабной картой на большой скорости движения значительно труднее, чем с картой более мелкого масштаба. Так, например, при скорости 40–50 км/ч машина за одну минуту проходит 700–800 м. На таком отрезке пути может встретиться много деталей местности, но зафиксировать их все в памяти и отыскать на карте за одну минуту почти невозможно, да и бесполезно.

Ориентироваться при движении на машине обычно легче по карте, не перегруженной мелкими, малозаметными деталями местности, но с достаточной полнотой отображающей основные элементы местности, которые обеспечивают уверенное ориентирование. Такая карта удобнее для работы еще и потому, что число ее листов на одну и ту же площадь будет значительно меньше.

При подборе карты для ориентирования нужно учитывать характер местности и маршрута, а также условия наблюдения. На сред-

непересеченной местности следует отдавать предпочтение карте масштаба 1:100 000. Если же маршрут проходит в основном по дорогам с твердым покрытием и таких дорог в данном районе мало, то машину с успехом можно вести и по карте масштаба 1:200 000.

Карту масштаба 1:200 000 можно рекомендовать и для ориентирования на малопересеченной, открытой местности, бедной ориентирами (степь, пустыня). В таких районах на картах масштаба 1:200 000 показывают, как правило, все местные предметы.

Карте масштаба 1:50 000 следует отдавать предпочтение при движении пешком в лесной и горной местности, а также на автомобиле при выдерживании маршрута, проходящего преимущественно по грунтовым дорогам, где скорость движения небольшая.

При подборе карты для ориентирования в густонаселенном районе с развитой сетью дорог следует учитывать характер маршрута и возможную скорость движения. На маршруте, проходящем по автострате или по усовершенствованному шоссе, где скорость движения достигает 60 км/ч и более, ориентироваться в движении лучше всего по карте масштаба 1:200 000. Если же маршрут проложен по дорогам различных классов и частично по грунтовым дорогам, то следует воспользоваться картой масштаба 1:100 000 и даже картой масштаба 1:50 000, так как в районах с развитой сетью дорог отдельные грунтовые дороги на карте масштаба 1:200 000, а иногда и на карте масштаба 1:100 000 могут быть не показаны.

Выбор и изучение маршрута. Маршрут движения выбирается по карте с учетом условий обстановки и характера местности. Маршрут должен быть по возможности кратчайшим и проходить по дорогам с наилучшим покрытием и благоприятными условиями ориентирования.

Просматривают и изучают маршрут с прилегающей к нему полосой местности по карте с привлечением по возможности всех других имеющихся материалов (справочных, разведывательных данных и пр.). Изучая маршрут, надо уяснить характеристику дорог и особенности местности, по которой он пролегает, установить наличие и характер мостов, придорожных сооружений и других объектов местности, являющихся ориентирами. Особенно внимательно должны быть изучены участки в местах поворотов маршрута, на перекрестках и развилках дорог, а также при въездах в населенные пункты и выездах из них.

Подъем маршрута по карте. Для того чтобы маршрут движения четко выделялся на карте, его поднимают и выделяют объекты мест-

ности, легко опознаваемые в условиях предстоящего движения (объекты гидрографии, переезды через железные дороги, отдельные строения и т. п.). Обычно маршрут поднимается сплошной линией коричневого цвета. При использовании карты для ориентирования в пути линию рекомендуется проводить рядом с дорогой, прерывая ее в местах, где имеются подписи или изображены местные предметы.

В районах, бедных ориентирами, а также при значительных изменениях местности по сравнению с картой контролировать правильность движения часто помогает рельеф. Даже относительно небольшие подъемы и спуски можно легко заметить как днем, так и ночью. Поэтому элементы рельефа, которые можно использовать для ориентирования, целесообразно поднять на карте утолщением или оттенением горизонталей.

Маршрут на карте разбивается на отрезки длиной 5 или 10 км и его протяженность подписывается нарастающим итогом. При этом учитывается коэффициент перехода от линий, измеренных по карте, к действительным их размерам. При подготовке к движению в лесу, пустынной местности и других условиях, неблагоприятных для ориентирования, определяют и подписывают на карте магнитные азимуты направлений движения, чтобы можно было, если потребуется, быстро перейти к ориентированию в пути по компасу.

Магнитные азимуты направлений движения определяются и подписываются на картах также в тех местах, где легко сбиться с намеченного маршрута из-за большого количества встречающихся по пути перекрестков и развилок дорог.

Когда имеется достаточно времени, наиболее важные особенности маршрута следует запомнить: основное направление пути относительно сторон горизонта, надежные ориентиры на маршруте (крупные населенные пункты, реки, переезды через железные дороги и т. п.) и характер ориентиров у развилок дорог, где изменяется направление движения.

Выбор и подъем ориентиров лучше производить одновременно с подъемом маршрута. Это позволяет более четко поднять маршрут, не затеняя ориентиров, а также способствует запоминанию характера ориентиров и их положения относительно маршрута.

Ориентиры предназначаются для контроля выдерживания маршрута. В качестве ориентиров в первую очередь выбирают долговечные объекты местности, хорошо видимые с маршрута. В обжитых районах ориентирами могут служить населенные пункты, мосты, ру-

чьи, пересекающие дорогу, переезды через железные дороги и т. п. Во всех случаях намечают ориентиры на поворотах и съездах на другую дорогу. Здесь ориентирами служат, как правило, перекрестки или развилки дорог. И очень хорошо, если рядом с перекрестком или развилкой дорог находится еще какой-либо ориентир (например курган, угол леса, мост и пр.). Населенные пункты как ориентиры выбирают с каким-либо характерным признаком (на холме, у водоема и т. п.). Это особенно важно для случаев, когда по маршруту расположено много населенных пунктов или возможны массовые разрушения их в ходе боевых действий или стихийных бедствий.

Расстояния между ориентирами зависят от характера местности и условий наблюдения. На местности, благоприятной для ориентирования, при действиях днем расстояния достигают 3–5 км и более. В сложных условиях расстояния уменьшаются.

Ориентиры обводят кружочками коричневого цвета (цветом подъема маршрута) и в дальнейшем около них подписывают расстояние в километрах от исходного пункта. Иногда ориентиры целесообразно поднимать увеличением условного знака, подтушевкой или другими способами, добиваясь большей наглядности и читаемости ориентира на карте.

Ориентирование по карте в пути. Уверенное ориентирование по карте при движении на местности во многом зависит от непрерывности ориентирования, т. е. постоянное знание своего местонахождения на маршруте относительно ближайшего выбранного ориентира и конечного пункта движения.

При совершении марша на незнакомой местности маршрут выдерживают преимущественно по карте. Карту держат перед собой ориентированной и направленной по дороге, при повороте карту также поворачивают, ориентируя ее по дороге, постоянно следят за проездом намеченных ориентиров и показаний спидометра. По этим данным фиксируют на карте свое продвижение.

Движение по маршруту начинают после записи показаний спидометра и времени начала движения, сличают карту с местностью и определяют направление пути. Во время движения к карте обязательно обращаются при подходе к перекрестку развилке дорог. За 200–500 м до поворота маршрута необходимо указать водителю место предстоящего поворота и направлений дальнейшего движения.

При движении в населенных пунктах и выезде из них особенно надо быть внимательным в правильности движения. При необходи-

мости определения правильного направления движения его устанавливают с помощью компаса, пользуясь магнитными азимутами, записанными на карте при подготовке к движению.

В случаях возникновения необходимости объезда районов пожаров, разрушений, затоплений и заражения направления движения чаще всего выдерживают по азимутам. В этих случаях необходимо, прежде всего, возможно точнее определить свое местоположение на карте и записать показание спидометра. Затем, изучив характер местности, наметить путь обхода препятствия и поднять на карте ориентиры, которые встретятся на этом пути. В условиях ограниченной видимости обходить препятствия целесообразно по просекам, вдоль рек, линий электропередач и по другим линейным ориентирам.

При движении по автострадам, шоссейным дорогам для ориентирования можно пользоваться путевыми дорожными знаками (указателями наименований пунктов и расстояний до населенных пунктов, перевалов и пр., маршрутными марками, указывающими номера дорог, километровыми столбами). Но и в этих условиях на маршруте необходимо всегда контролировать свое местоположение и направление движения по карте.

При движении ночью к наблюдению за маршрутом движения и ориентирами в пути необходимо привлекать всех членов экипажа. Для этого перед началом движения их знакомят с маршрутом движения, а в ходе движения заранее предупреждают о появлении ориентира.

Особенности ориентирования при движении в различных условиях. Маршрут движения через крупный населенный пункт обычно намечают по главным и магистральным улицам. На топографических картах улицы выделяют условными знаками увеличенных размеров. Повороты маршрута должны выбираться в таких местах, где имеются легко опознаваемые ориентиры: мосты, путепроводы, переезды через железные дороги, стадионы телебашни и т. п. Выбор маршрута движения по населенному пункту и его выдерживание значительно облегчается при использовании плана города, так как на планах с большой подробностью отображаются все особенности планировки населенных пунктов и имеющиеся в них ориентиры.

При подходе к населенному пункту тщательно сличают план с местностью и точно определяют место въезда. В ходе движения непрерывно контролируют правильность выдерживания намеченного маршрута, подсчитывая число пройденных кварталов. Места поворотов маршрута надо определять заранее и своевременно предупреж-

дать о них водителя.

В лесистой местности. Ориентирование в лесу затруднено, так как лес беден ориентирами и в нем ограничена дальность видимости.

В качестве ориентиров в лесистой местности служат в основном просеки, перекрестки и развилки дорог, мосты, реки и ручьи, отдельные строения, населенные пункты, пересекающие маршрут, поляны, вырубки, границы молодых посадок и лесных питомников, резко выраженные формы и детали рельефа (овраги, лощины, высоты).

Просеки прорубаются во взаимно перпендикулярных направлениях, как правило, с севера на юг и с востока на запад. Иногда просеки прорубают и в других направлениях (параллельно направлению железной или шоссейной дороги, или в зависимости от рельефа). В пересечении просек между собой, с дорогами и реками устанавливаются квартальные столбы, на гранях которых подписываются номера кварталов. В России нумерация кварталов производится в пределах лесничества с северо-запада рядами по направлению к юго-востоку. Номера кварталов подписываются на картах масштаба 1:25 000 – 1:100 000.

Ориентирование в пустынно-степной местности. Ориентирование в пустыне значительно затрудняется отсутствием ориентиров и ее однообразием. По маршруту движения в качестве ориентиров используют дороги, курганы и другие элементы рельефа, выделяющиеся по своим размерам или форме, колодцы, русла высохших рек, сооружения, связанные с религиозными культурами. На условия ориентирования также влияет большая запыленность, зной, возникающие миражи.

Маршрут движения, как правило, прокладывают по колонным путям, а движение совершают главным образом по азимутам, небесным светилам, а также по местным признакам – расположению и форме дюн. Наиболее уверенно и точно выдержать заданный маршрут в пустынной степной местности можно с помощью компаса.

На местности, подвергшейся значительным разрушениям (в результате стихийных бедствий, боевых действий, террористических актов, диверсий и др.), создаются сложные условия для выдерживания намеченного маршрута. В данных условиях значительно затруднено использование ориентиров, так как они не соответствуют действительному состоянию местности, кроме этого в районах массовых разрушений часто приходится сходить с намеченного маршрута для обхода зон завалов, затоплений.

Ориентирование ночью наиболее сложно, так как предметы, ко-

торые днем легко опознаются, ночью становятся трудноразличимыми и неузнаваемыми. Расстояния, проходимые ночью, кажутся больше, чем те же расстояния днем. Все эти особенности существенно затрудняют ориентирование. При планировании ночного марша предпочтение следует отдавать маршруту с благоприятными условиями ориентирования, хотя он может иметь и большую протяженность. Ночью сравнительно легко выдерживать маршрут при движении по дорогам с обсадкой, с линией связи, а также вдоль линии электропередачи, полосы посадки и других линейных ориентиров, хорошо заметных и в темное время суток. Для ночного движения карту необходимо готовить с особой тщательностью. В качестве ориентиров выбирают и используют предметы, которые могут выделяться на фоне ночного неба: заводские трубы, башни, рощи, отдельные вершины и т. п. Наиболее надежные ориентиры в этих условиях – это линейные объекты, пересекающие маршрут движения: реки и ручьи, линии электропередачи и т. п. На участках движения вне дорог и по грунтовым дорогам, вдоль которых нет линейных ориентиров, хорошо видимых ночью, необходимо определять азимуты и четко подписывать их на карте. В движении маршрут выдерживают по азимутам. Свое местоположение определяют чаще всего по пройденному расстоянию от исходного пункта или другого ориентира.

Восстановление потерянной ориентировки. Ориентировка считается потерянной, когда на местности не находят объектов, обозначенных на карте, и не могут определить на карте свое местоположение.

При движении ночью, днем и потере ориентировки необходимо остановиться, определить магнитный азимут направления движения (при движении на машине для проверки азимута отойти от нее на 10–20 м в сторону), расстояние от последнего надежно опознанного на карте ориентира (по показанию спидометра или по времени движения) и мысленно представить себе пройденный от него путь. После чего установить максимально возможное отклонение от заданного маршрута и определить на карте вероятный район своего местонахождения. После этого ориентировать карту по компасу и опознать на ней в этом районе ближайшие и дальние ориентиры. Определяют по карте наличие крупных линейных или площадных ориентиров, находящихся на маршруте движения, если такие ориентиры имеются, то целесообразно продолжить, если позволяет обстановка, движение до этого ориентира, выйти к нему и опознать на карте свое местоположение. Если опознать местоположение при этом сразу не удастся, то

это делают, передвигаясь вдоль ориентира в ту или другую сторону. Восстановив, таким образом, ориентировку, намечают путь выхода на заданный маршрут или непосредственно в заданный район. При отсутствии таких ориентиров целесообразно вернуться по своим следам к последнему надежно опознанному ориентиру и от него продолжать движение по заданному маршруту.

Вопросы и задания

1. В чем заключается основная цель изучения военной топографии?
2. Что подразумевается под понятием «местность»?
3. Какие условные знаки применяются для обозначения рельефа?
4. Что означает высота сечения рельефа?
5. Что такое топографическая карта?
6. Какими видами масштабов пользуются при измерении расстояний по карте?
7. Что называется величиной масштаба карты?
8. В чем заключается сущность ориентирования?
9. Основные способы ориентирования на местности.
10. Ознакомьтесь с учебным материалом, заполните соответствующие разделы рабочей тетради. Подготовьте презентацию на электронном носителе на выбор по темам преподавателя.

Глава 11. ОРГАНИЗАЦИЯ И ПРОВЕДЕНИЕ УЧЕБНЫХ СБОРОВ

Обучение граждан начальным знаниям в области обороны и их подготовка по основам военной службы предусматривают проведение ежегодных учебных сборов. К участию в учебных сборах привлекаются все граждане, обучающиеся в образовательных учреждениях, за исключением имеющих освобождение от занятий по состоянию здоровья.

Планирование и организация учебных сборов осуществляются органами местного самоуправления, осуществляющими управление в сфере образования, и руководителями образовательных учреждений совместно с военными комиссарами и командирами воинских частей, на базе которых проводятся учебные сборы.

Продолжительность учебных сборов – 5 дней (35 учебных часов). В ходе сборов изучается размещение и быт военнослужащих, организация караульной и внутренней служб, элементы строевой, огневой, тактической, физической и военно-медицинской подготовок, а также вопросы радиационной, химической и биологической защиты войск. В процессе учебных сборов проводятся мероприятия по военно-профессиональной ориентации.

Учебные сборы проводятся на базе воинских частей ВС РФ, других войск, воинских формирований и органов. В местах, где нет соединений и воинских частей, учебные сборы организуются на базе региональных центров по допризывной подготовке молодежи к военной службе, военно-патриотических молодежных и детских общественных объединений оборонно-спортивных оздоровительных лагерей или при образовательных учреждениях (приложение б).

Организация учебных сборов осуществляется в соответствии с распоряжением высшего должностного лица субъекта РФ (руководителя высшего исполнительного органа государственной власти субъекта РФ), согласованным с военным комиссаром (далее именуется - распоряжение), в котором указываются места и время проведения учебных сборов, методическое обеспечение сборов, вопросы взаимодействия с соединениями и воинскими частями, порядок финансирования учебных сборов, а также вопросы организации жизни и быта граждан на учебных сборах (проживание, организация питания, медицинское обеспечение, доставка граждан к месту сборов) и назначаются ответственные руководители.

На основании распоряжения руководители органов местного самоуправления, осуществляющих управление в сфере образования, формируют списки администрации учебных сборов и представляют их на утверждение главе муниципального образования.

В состав администрации учебных сборов назначаются: начальник учебного сбора, начальник штаба учебного сбора и его заместители (по воспитательной работе и по хозяйственной части). Руководители образовательных учреждений для оказания помощи педагогическим работникам образовательных учреждений, осуществляющим обучение граждан начальным знаниям в области обороны и их подготовку по основам военной службы (далее – педагогическим работникам), при необходимости выделяют дополнительно учителей-предметников.

Начальник учебных сборов осуществляет общее руководство подготовкой и проведением сборов. Он отвечает за своевременную разработку документов, регламентирующих их проведение, подготовку должностных лиц сборов; согласование вопросов организации и порядка проведения сборов; организацию взаимодействия образовательного учреждения с военным комиссариатом и воинской частью, привлекаемыми к подготовке и проведению сборов; организацию и состояние учебной и воспитательной работы, хозяйственную и финансовую деятельность, соблюдение мер безопасности.

Начальник штаба учебного сбора непосредственно разрабатывает план подготовки и проведения учебного сбора, расписание занятий, распорядок дня, организует размещение и перевозку граждан к местам проведения занятий и обратно, составляет заявки на получение необходимого имущества, организует и руководит внутренней службой на сборе, составляет смету расходов учебного сбора.

Заместитель начальника учебного сбора (по воспитательной работе) несет ответственность за организацию и проведение военно-патриотического воспитания граждан, их дисциплину и морально-психологическое состояние. Он разрабатывает план мероприятий по военно-патриотическому воспитанию граждан, участвует в разработке плана спортивных мероприятий, изучает нужды и запросы граждан и принимает меры по их удовлетворению.

Заместитель начальника сборов (по хозяйственной части) отвечает за материальное обеспечение сборов. Он совместно с командованием воинской части организует размещение, питание и медицинское обеспечение граждан, получает и выдает имущество, предусмот-

ренное планом подготовки и проведения сборов, обеспечивает сохранность и ведет учет материальных средств. После окончания сборов сдает полученное во временное пользование имущество и другие материальные средства, отчитывается перед командованием воинской части за израсходованные продукты питания.

Руководитель образовательного учреждения и педагогический работник, совместно с представителем военного комиссариата заблаговременно согласовывают с воинской частью: время и порядок проведения занятий, количество граждан, привлекаемых к проведению учебных сборов, пункты размещения обучаемых в районе проведения сборов, маршруты безопасного движения их к местам занятий, требования к безопасности на занятиях и другие вопросы.

Учебный процесс, осуществляемый во время учебных сборов, организуется в соответствии с расчетом часов по предметам обучения, учебно-тематическим планом и распорядком дня. Варианты указанных документов приведены в приложениях 1–3.

Организация учебных сборов при образовательных учреждениях, военно-патриотических молодежных и детских общественных объединениях может осуществляться путем ежедневных выездов (выходов) в поле, на стрельбище (в тир), а также на базе оборонно-спортивных оздоровительных лагерей по программам учебных сборов, согласованным с военным комиссаром.

Во время учебных сборов занятия, не связанные с выполнением упражнений стрельб, проводят педагогические работники образовательных учреждений.

Обучение граждан стрельбе из стрелкового оружия организуется командирами воинских частей и проводится в установленном порядке на стрельбищах или в тирах военнослужащими, при участии педагогических работников образовательных учреждений. Для проведения стрельб командиры воинских частей назначают ответственных должностных лиц, а также предоставляют оружие и боеприпасы.

Штабом воинской части при разработке плана боевой подготовки воинской части на новый учебный год в один из его разделов включаются мероприятия по проведению учебных сборов с обучающимися в образовательных учреждениях, закрепленных за воинской частью приказом командующего войсками военного округа. В приложение к указанному плану отдельной строкой включается расход боеприпасов при проведении стрельб с обучающимися.

Для руководства и обслуживания стрельб, а также обеспечения мер безопасности во время стрельбы приказом по воинской части назначаются старший руководитель стрельб, начальник оцепления, дежурный врач (фельдшер) с санитарной машиной и артиллерийский техник (мастер). Кроме того, старший руководитель стрельб назначает руководителей стрельб на участках, наблюдателей и начальника пункта боевого питания. При стрельбах на одном участке обязанности руководителя стрельб на участке возлагаются на старшего руководителя стрельб. Требования безопасности при проведении стрельб приведены в приложении 4.

До проведения стрельб педагогический работник образовательного учреждения детально изучает с обучающимися:

- требования безопасности при обращении с оружием и боеприпасами;
- устройство и порядок применения стрелкового оружия;
- порядок выполнения упражнений стрельб.

Подготовленность каждого обучающегося к стрельбе проверяется представителем воинской части в присутствии педагогического работника образовательного учреждения. К выполнению упражнений стрельб допускаются обучающиеся, изучившие материальную часть стрелкового оружия и боеприпасы, требования безопасности при проведении стрельб, условия выполняемого упражнения и сдавшие зачет.

Обучающиеся, не сдавшие зачет, к стрельбе не допускаются.

В период проведения занятий по огневой подготовке обучающиеся выполняют упражнения начальных стрельб из стрелкового оружия и упражнения в метании учебно-имитационных ручных гранат.

В муниципальных образованиях, где нет соединений и воинских частей, проведение стрельб организуется военным комиссаром на стрельбищах и в тирах, находящихся в ведении федеральных органов исполнительной власти, где законом предусмотрена военная служба, Общероссийской общественно-государственной организации «Добровольное общество содействия армии, авиации и флоту России» и других организаций РФ (по согласованию с ними).

Организация стрельб осуществляется руководителями указанных органов и организаций в установленном ими порядке.

При отсутствии условий для стрельбы из боевого ручного стрелкового оружия организуется стрельба из спортивного или пневматического оружия в специально оборудованных местах.

Обеспечение питанием граждан, привлекаемых для прохождения сборов, организуемых на базе воинских частей, осуществляется воинской частью по нормам общевоинского пайка после предварительной оплаты образовательным учреждением его стоимости по учетным ценам, сложившимся на день отпуска, и расходов на приготовление пищи в размере 20 % стоимости пайка (без учета стоимости хлеба), а при проведении учебных сборов при образовательных учреждениях, других организациях – силами и средствами, определяемыми решением высшего должностного лица субъекта РФ (руководителя высшего исполнительного органа государственной власти субъекта РФ).

Перевозка обучающихся к местам проведения занятий и обратно может осуществляться автомобильным транспортом воинской части, на базе которой проводятся учебные сборы. Отпуск горючего и смазочных материалов на эти цели осуществляется после предварительной оплаты их стоимости.

Обеспечение палаточным фондом и постельными принадлежностями при размещении обучающихся в полевых условиях производится за счет имущества воинских частей, бывшего в употреблении, годного к дальнейшей эксплуатации, путем выдачи его во временное пользование.

Медицинское обеспечение обучающихся в период проведения учебных сборов, организуемых на базе воинских частей ВС РФ, других воинских формирований и органов, осуществляется в установленном порядке штатными силами и средствами медицинской службы, а при проведении сборов на базе региональных центров по подготовке граждан к военной службе, военно-патриотических молодежных и детских общественных объединений, оборонно-спортивных лагерей или при образовательных учреждениях – силами и средствами, определяемыми решением высшего должностного лица субъекта РФ (руководителя высшего исполнительного органа государственной власти субъекта РФ).

При необходимости стационарного лечения обучающиеся могут направляться в ближайшие медицинские организации (либо лечебные учреждения) государственной и муниципальной систем здравоохра-

нения, для чего каждый обучающийся по прибытии на сборы должен иметь при себе страховой медицинский полис.

Результаты учебных сборов оцениваются в соответствии, с рекомендациями по оценке результатов учебных сборов (приложение 5).

Общая оценка граждан, обучающихся в образовательных учреждениях, заносится в классный журнал с пометкой «Учебные сборы», которая учитывается при выставлении итоговой оценки за весь курс обучения в образовательном учреждении.

Гражданам, уклонившимся от учебных сборов, выставляется неудовлетворительная оценка за сборы.

Для граждан, не прошедших учебные сборы по уважительным причинам, в образовательном учреждении организуется теоретическое изучение материалов учебных сборов и сдача зачетов.

В случае отказа отдельных граждан по религиозным мотивам от участия в проведении стрельб и изучения боевого ручного стрелкового оружия решение об освобождении от прохождения данной темы занятий принимает руководитель образовательного учреждения на основании обоснованного заявления родителей (законных представителей), которое должно быть представлено руководителю образовательного учреждения до начала учебных сборов.

Контроль за организацией обучения граждан начальным знаниям в области обороны и их подготовкой по основам военной службы в образовательных учреждениях осуществляется в порядке, установленном федеральными законами, иными нормативными правовыми актами РФ.

Вопросы и задания

1. Кто назначается для руководства и обслуживания стрельб, а также обеспечения мер безопасности во время стрельбы?

2. Кто из обучающихся допускается к выполнению упражнений стрельб?

3. Какая оценка выставляется гражданам, уклонившимся от учебных сборов?

4. Ознакомьтесь с учебным материалом, заполните соответствующие разделы рабочей тетради. Подготовьте презентацию на электронном носителе на выбор по темам преподавателя.

ЗАКЛЮЧЕНИЕ

«Основы подготовки граждан к военной службе» являются вторым крупным и самостоятельным разделом курса «Основы безопасности жизнедеятельности» (ОБЖ).

Содержание пособия направлено на формирование соответствующих образовательных и профессиональных компетенций и позволяет сформировать представление о роли государства в области обороны страны, составе и организационной структуре ВС РФ, системе комплектования, управления и руководства ими, воинской обязанности, порядке прохождения военной службы по уставам ВС РФ, а также получить специальные знания и практические навыки по строевой, огневой, тактической и топографической подготовке.

Данное учебное пособие разработано с учетом требований ФГОС СПО последнего поколения к дисциплине «Безопасность жизнедеятельности» и учитывает специфику подготовки специалистов среднего звена аграрного профиля на базе основного общего образования (9 классов).

Учебное пособие представляет собой обобщенные теоретические знания автора в области безопасности жизнедеятельности, накопленные при преподавании этой дисциплины в Красноярском ГАУ и ХГУ им. Н. Ф. Катанова, практические умения и навыки, полученные и усовершенствованные при преподавании дисциплин огневая, физическая и тактико-специальная подготовка в СибЮИ МВД России, опыт руководства военно-спортивным клубом, а также результаты научных исследований, выполненных на инициативной основе и по заявкам практических органов в этой области.

Учебное пособие рассчитано на студентов, получающих среднее профессиональное образование в вузах, также может быть использовано профессорско-преподавательским составом профтехучилищ и средних общеобразовательных школ для подготовки к службе в ВС РФ допризывной молодежи.

ЛИТЕРАТУРА

Основная

1. Конституция Российской Федерации // СЗ РФ. – Москва, 2009.
2. Гражданский кодекс // СЗ РФ. – Москва, 1994.
3. Уголовный кодекс Российской Федерации // СЗ РФ. – Москва, 1996.
4. О воинской обязанности и военной службе: федеральный закон от 28.03.1998 № 53-ФЗ // СЗ РФ. – Москва, 1998.
5. Об альтернативной гражданской службе: федеральный закон от 25.07.2002 № 113-ФЗ (в ред. от 30.11.2011) // СЗ РФ. – Москва, 2002.
6. Об обороне: федеральный закон от 31.05.1996 № 61-ФЗ // СЗ РФ. – Москва, 1996.
7. Ковальчук, А. Н. Огневая подготовка. Ч. 1. Нормативно-правовая база огневой подготовки. Материальная часть стрелкового оружия. Основы баллистики и стрельбы: учебное пособие / А. Н. Ковальчук. – Красноярск, 2017. – 308 с.
8. Ковальчук, А. Н. Огневая подготовка. Ч. 2. Обучение обращению с огнестрельным оружием в условиях оперативно-служебной деятельности: учебное пособие / А. Н. Ковальчук. – Красноярск, 2017. – 276 с.
9. Ковальчук, А. Н. Тактико-специальная подготовка: учебное пособие / А. Н. Ковальчук. – Красноярск, 2018. – 287 с.
10. Ковальчук, А. Н. Топографическая подготовка: учебное пособие / А. Н. Ковальчук. – Красноярск, 2020. – 276 с.
11. Ковальчук, А. Н. Безопасность жизнедеятельности. Часть 2. Основы военной службы: учебное пособие / А.Н. Ковальчук. – Красноярск, 2020. – 308 с.
12. Косолапова, Н. В. Основы безопасности жизнедеятельности: учебник / Н. В. Косолапова, Н. А. Прокопенко. – Москва: Академия, 2019. – 368 с.

Интернет-ресурсы

1. Сайт Минобороны РФ. – URL: www.mil.ru.
2. Электронно-библиотечная система IPRbooks. – URL: www.iprbookshop.ru.
3. Военная литература. – URL: www.militera.lib.ru.

ПРИЛОЖЕНИЯ

Приложение 1

УЧЕБНО-ТЕМАТИЧЕСКИЙ ПЛАН проведения 5-дневных учебных сборов со студентами СПО на базе основного образования (9 классов) ФГБОУ ВО Красноярский ГАУ, проходящими подготовку по основам военной службы

Номер	Тема, содержание и вид занятий	Кол-во часов	Руководитель занятия	Место проведения	Материальное обеспечение
1	2	3	4	5	6
1 день					
1	Строевая подготовка <i>Практическое занятие.</i> Строевые приемы и движения без оружия. Выполнение команд: «Становись», «Равняйся», «Смирно», «Вольно», «Заправиться», «Отставить», «Головные уборы снять (одеть)». Повороты на месте. Движение строевым шагом	1	Преподаватель кафедры БЖД	Военно-спортивный городок кафедры БЖД	План проведения занятия, Строевой устав ВС РФ
2	Основы обеспечения безопасности военной службы <i>Показное (комплексное) занятие.</i> Основные мероприятия по обеспечению безопасности военной службы	1	Преподаватель кафедры БЖД	Учебный класс кафедры БЖД	План проведения занятия, учебная литература, учебное оружие и патроны к нему, средства отображения информации, плакаты и схемы
3	Общевоинские уставы <i>Практическое занятие.</i> Военнослужащие ВС РФ и взаимоотношения между ними. Размещение военнослужащих	1	Преподаватель кафедры БЖД	Учебный класс кафедры БЖД	План проведения занятий, Общевоинские уставы ВС РФ
4	Общевоинские уставы <i>Практическое занятие.</i> Распределение времени и внутренний порядок. Распорядок дня и регламент служебного времени	1	Преподаватель кафедры БЖД	Учебный класс кафедры БЖД	План проведения занятий, Общевоинские уставы ВС РФ
5	Общевоинские уставы. <i>Практическое занятие.</i> Обязанности лиц суточного наряда. Назначение суточного наряда, его состав и вооружение. Подчиненность и обязанности дневального по роте	1	Преподаватель кафедры БЖД	Учебный класс кафедры БЖД	План проведения занятий, Общевоинские уставы ВС РФ
6	Огневая подготовка	1	Преподаватель ка-	Учебный	План проведения за-

	<i>Практическое занятие.</i> Назначение, боевые свойства и устройство автомата, разборка и сборка. Работа частей и механизмов автомата		федры БЖД	класс кафедры БЖД, лазерный тир	нятия. Учебное оружие, наглядная агитация
7	Физическая подготовка <i>Практическое занятие.</i> Тренировка в беге на длинные дистанции (кросс на 3–5 км)	1	Преподаватель кафедры ФК	Стадион	План проведения занятия. Наставление по физической подготовке в ВС РФ (2009 г.), спортивный инвентарь
2 день					
1	Строевая подготовка <i>Практическое занятие.</i> Строевые приемы и движения без оружия. Выполнение воинского приветствия на месте и в движении	1	Преподаватель кафедры БЖД	Военно-спортивный городок кафедры БЖД	план проведения занятия, Строевой устав ВС РФ
2	Тактическая подготовка <i>Практическое занятие.</i> Движения солдата в бою. Передвижения на поле боя.	1	Преподаватель кафедры БЖД	Военно-спортивный городок кафедры БЖД	план проведения занятия, учебное оружие, экипировка
3	Огневая подготовка <i>Практическое занятие.</i> Назначение, боевые свойства и устройство автомата, разборка и сборка. Работа частей и механизмов автомата при зарядании и стрельбе. Уход за стрелковым оружием, хранение и сбережение.	2	Преподаватель кафедры БЖД	Учебный класс кафедры БЖД, лазерный тир	план проведения занятия, учебные автоматы, учебные патроны, плакаты и схемы, интерактивный учебник "Оружие России"
4	Радиационная, химическая и биологическая защита <i>Практическое занятие.</i> Средства индивидуальной защиты и пользование ими. Способы действий личного состава в условиях радиационного, химического и биологического заражения.	1	Преподаватель кафедры БЖД	Учебный класс, военно-спортивный городок кафедры БЖД	план проведения занятия, средства индивидуальной защиты, плакаты и схемы
5	Общевоинские уставы <i>Теоретическое занятие.</i> Обязанности дежурного по роте. Порядок приема и сдачи дежурства, действия при подъеме по тревоге, прибытии в роту офицеров и старшин.	1	Преподаватель кафедры БЖД	Учебный класс кафедры БЖД	план проведения занятия, Устав внутренней службы ВС РФ
6	Физическая подготовка <i>Практическое занятие.</i> Разучивание и совершенствование	1	Преподаватель кафедры БЖД, преподаватель кафедры	Военно-спортивный городок	план проведения занятия. Наставление по физической подго-

	ование физических упражнений, выполняемых на утренней физической зарядке.		ФК	кафедры БЖД	товке в ВС РФ (2009 г.), спортивный инвентарь
3 день					
1	Строевая подготовка <i>Практическое занятие.</i> Построения, перестроения, повороты, перемена направления движения. Выполнения воинского приветствия в строю на месте и в движении.	1	Преподаватель кафедры БЖД	Военно-спортивный городок кафедры БЖД	план проведения занятия, Строевой устав ВС РФ
2	Тактическая подготовка <i>Практическое занятие.</i> Обязанности наблюдателя. Выбор места наблюдения, его занятие, оборудование и маскировка, оснащение	1	Преподаватель кафедры БЖД	Участок местности	план проведения занятия, Боевой устав по подготовке и ведению общевойскового боя (часть III), экипировка
3	Огневая подготовка <i>Практическое занятие.</i> Назначение, боевые свойства и устройство автомата, разборка и сборка. Снаряжение магазина патронами и зарядание оружия. Обучение выполнению нормативов для АК	1	Преподаватель кафедры БЖД	Учебный класс кафедры БЖД, лазерный тир	план проведения занятия, Курс стрельб из стрелкового оружия, боевых машин и танков ВС РФ, плакаты и схемы, учебно-тренировочные средства
4	Радиационная, химическая и биологическая защита <i>Практическое занятие.</i> Приборы РХБ разведки и контроля. Назначение, ТТХ и порядок работы со средствами РХБ разведки и контроля	1	Преподаватель кафедры БЖД	Учебный класс кафедры БЖД	План проведения занятия, сборник нормативов, общевойсковые защитные костюмы общевойсковые противогазы, приборы РХБ разведки
5	Общевойсковые уставы <i>Практическое занятие.</i> Комната для хранения оружия, ее оборудование. Порядок хранения оружия и боеприпасов. Допуск личного состава в комнату для хранения оружия. Порядок выдачи оружия и боеприпасов.	1	Преподаватель кафедры БЖД	Учебный класс кафедры БЖД	План проведения занятия, Устав внутренней службы ВС РФ, документация дежурного по роте.
6	Военно-медицинская подготовка <i>Практическое занятие.</i> Основы сохранения здоровья военнослужащих. Оказание первой помощи. неотложные реанимационные мероприятия	1	Преподаватель кафедры БЖД	Учебный класс кафедры БЖД	План проведения занятия, медицинская аптечка, медицинский инвентарь

7	Военно-медицинская подготовка <i>Практическое занятие.</i> Основы сохранения здоровья военнослужащих. Оказание первой помощи. неотложные реанимационные мероприятия	1	Преподаватель кафедры БЖД	Учебный класс кафедры БЖД	План проведения занятия, медицинская аптечка, медицинский инвентарь
4 день					
1	Строевая подготовка <i>Практическое занятие.</i> Строй подразделений в пешем порядке. Развернутый и походный строй взвода.	1	Преподаватель кафедры БЖД	Военно-спортивный городок кафедры БЖД	План проведения занятия, Строевой устав ВС РФ
2	Тактическая подготовка <i>Практическое занятие.</i> Передвижения на поле боя. Выбор места и скрытное расположение на нем для наблюдения и ведения огня, самоокапывание и маскировка.	1	Преподаватель кафедры БЖД	Участок местности	План проведения занятия, Боевой устав по подготовке и ведению общевойскового боя (часть III), экипировка
3	Огневая подготовка <i>Практическое занятие.</i> Назначение, боевые свойства и устройство автомата, разборка и сборка. снаряжение магазина патронами и зарядание оружия. Обучение выполнению нормативов для АК.	1	Преподаватель кафедры БЖД	Учебный класс кафедры БЖД, лазерный тир	План проведения занятия, курс стрельб из стрелкового оружия, боевых машин и танков ВС РФ, учебно-тренировочные средства, плакаты и схемы
4	Огневая подготовка <i>Практическое занятие.</i> Ручные гранаты. Назначение, боевые свойства, общее устройство ручных осколочных наступательных, оборонительных и противотанковых гранат. Принцип действия запалов ручных гранат. Приемы и правила обращения с ручными гранатами. Хранение и сбережение ручных гранат.	1	Преподаватель кафедры БЖД	Учебный класс кафедры БЖД, лазерный тир	План проведения занятия, Курс стрельб из стрелкового оружия, боевых машин и танков ВС РФ, учебно-тренировочные средства, плакаты и схемы
5	Общевойсковые уставы <i>Практическое занятие.</i> Несение караульной службы – выполнение боевой задачи, состав караула. Часовой и караульный. Обязанности часового. Пост и его оборудование.	1	Преподаватель кафедры БЖД	Учебный класс кафедры БЖД	План проведения занятия, Общевоинские уставы ВС РФ
5	Общевойсковые уставы <i>Практическое занятие.</i> Несение караульной служ-	1	Преподаватель кафедры БЖД	Учебный класс кафедры	План проведения занятия, Общевоинские уставы ВС РФ

	бы – выполнение боевой задачи, состав караула. Часовой и караульный. Обязанности часового. Пост и его оборудование.			БЖД	
6	Физическая подготовка <i>Практическое занятие.</i> Совершенствование и контроль упражнения в беге на 100 метров.	1	Преподаватель кафедры БЖД, преподаватель кафедры ФК	Военно-спортивный городок кафедры БЖД, стадион	План проведения занятия, Наставление по физической подготовке в ВС РФ (2009 г.), спортивный инвентарь
5 день					
1	Огневая подготовка <i>Практическое занятие.</i> Требования мер безопасности при обращении с оружием и боеприпасами. Правила стрельбы из стрелкового оружия. Выполнение начального упражнения стрельб. Сдача нормативов для АК.	1	Преподаватель кафедры БЖД	Учебный класс кафедры БЖД, лазерный тир, стрелковый тир	План проведения занятия, меры безопасности при проведении стрельб, Курс стрельб из стрелкового оружия, плакаты, схемы, мишени, автоматы, патроны, экипировка
2	Огневая подготовка <i>Практическое занятие.</i> Требования мер безопасности при обращении с оружием и боеприпасами. Правила стрельбы из стрелкового оружия. Выполнение начального упражнения стрельб. Сдача нормативов для АК.	1	Преподаватель кафедры БЖД	Учебный класс кафедры БЖД, лазерный тир, стрелковый тир	План проведения занятия, меры безопасности при проведении стрельб, Курс стрельб из стрелкового оружия, плакаты, схемы, мишени, автоматы, патроны, экипировка
3	Огневая подготовка <i>Практическое занятие.</i> Требования мер безопасности при обращении с оружием и боеприпасами. Правила стрельбы из стрелкового оружия. Выполнение начального упражнения стрельб. Сдача нормативов для АК.	1	Преподаватель кафедры БЖД	учебный класс кафедры БЖД, лазерный тир, стрелковый тир	План проведения занятия, меры безопасности при проведении стрельб, Курс стрельб из стрелкового оружия, плакаты, схемы, мишени, автоматы, патроны, экипировка
4	Тактическая подготовка <i>Практическое занятие.</i> Передвижения на поле боя. Выбор места и скрытное расположение на нем для наблюдения и ведения огня, самоокапывание и маскировка.	1	Преподаватель кафедры БЖД	Участок местности	План проведения занятия, Боевой устав по подготовке и ведению общевойскового боя (часть III), флажки, секундомеры, малые саперные лопатки
5	Физическая подготовка <i>Практическое занятие.</i> Совершенствование упражнений на гимнастических снарядах и контроль	1	Преподаватель кафедры БЖД, преподаватель кафедры ФК	Военно-спортивный городок кафедры БЖД,	План проведения занятия, Наставление по физической подготовке в ВС РФ (2009 г.), спортивный ин-

	упражнения в подтягивании на перекладине.			стадион	вентарь
6	Общевоинские уставы <i>Практическое занятие.</i> Воинская дисциплина. Поощрение и дисциплинарные взыскания. Права военнослужащего. Дисциплинарная, административная и уголовная ответственность военнослужащих.	1	Преподаватель кафедры БЖД	Учебный класс кафедры БЖД	План проведения занятия, Общевоинские уставы ВС РФ
7	Физическая подготовка <i>Практическое занятие.</i> Совершенствование и контроль упражнения в беге на 1 километр.	1	Преподаватель кафедры БЖД, преподаватель кафедры ФК	Военно-спортивный городок кафедры БЖД, стадион	План проведения занятия, наставление по физической подготовке в ВС РФ (2009 г.), спортивный инвентарь

Преподаватель ОБЖ (ОВС) _____ А.Н. Ковальчук

М.П.

Ректор ФГБОУ ВО
Красноярского ГАУ _____ Н.И. Пыжикова

« ___ » _____ 20__ г.

Расчет часов по предметам обучения для проведения учебных сборов

Номер	Тема занятия	Количество часов					Общее количество часов
		1 день	2 день	3 день	4 день	5 день	
1	Тактическая подготовка		1	1	1	1	4
2	Огневая подготовка	1	2	1	2	3	9
3	Радиационная, химическая и биологическая защита		1	1			2
4	Общевоинские уставы	3	1	1	2	1	8
5	Строевая подготовка	1	1	1	1		4
6	Физическая подготовка	1	1	1	1	1	5
7	Военно-медицинская подготовка			1		1	2
8	Основы безопасности военной службы	1					1
Итого		7	7	7	7	7	35

Преподаватель ОБЖ (ОВС) _____ А.Н. Ковальчук

М.П.

Ректор ФГБОУ ВО
Красноярского ГАУ _____ Н.И. Пыжикова

« ____ » _____ 20__ г.

**РАСПОРЯДОК ДНЯ
учебных сборов (на один взвод)**

Номер	Содержание мероприятия	Начало	Окончание	Продолжительность
1	Прибытие участников сборов			
2	Построение и развод на занятия	8.20	8.30	10 минут
3	Учебные занятия			
4	1 час	8.30	9.15	45 минут
5	2 час	9.15	10.00	45 минут
6	3 час	10.15	11.00	45 минут
7	4 час	11.00	11.45	45 минут
8	Обед	11.45	12.45	60 минут
9	Построение и развод на занятия	12.45	13.30	15 минут
10	Учебные занятия			
11	5 час	13.00	13.45	45 минут
12	6 час	13.45	14.30	45 минут
13	7 час	14.45	15.30	45 минут
14	Подведение итогов. Отъезд	15.30	15.35	5 минут

Преподаватель ОБЖ (ОВС) _____ А.Н. Ковальчук

М.П.

Ректор ФГБОУ ВО
Красноярского ГАУ _____ Н.И. Пыжикова

« ____ » _____ 20__ г.

ИНСТРУКЦИЯ **по требованиям безопасности при проведении учебных сборов**

Инструкция обязательна для выполнения как студентами образовательных учреждений, так и преподавателями, сопровождающими их во время проведения учебных сборов.

Инструкция имеет целью обеспечить безопасность участников сборов от несчастных случаев.

Ответственность за строгое соблюдение правил поведения и требований безопасности участниками сборов во время следования и при нахождении в месте проведения занятий возлагается на назначенного приказом ректора руководителя.

Ежедневно участники сборов обязаны собраться к указанному времени в назначенном месте. Неявки и опоздания допускаются только по уважительным причинам.

В период проведения учебных сборов все передвижения осуществляются только строем. Участники сборов обязаны бережно и аккуратно пользоваться учебно-материальной базой и имуществом, соблюдать в помещениях чистоту и порядок.

При прибытии на сборы категорически запрещается:

- иметь при себе любые виды оружия, колющие и режущие предметы, напитки в стеклянной таре, банки и продукты в твердой упаковке, а также иные предметы, мешающие нормальному проведению мероприятия,
- употреблять алкоголь, наркотики, а также находиться в состоянии алкогольного, наркотического опьянения;
- курить и пользоваться открытым огнем;
- включать в электросеть какие-либо приборы;
- использовать без разрешения любые теле, видео, фото, кинокамеры и звукозаписывающие устройства, а также мобильные телефоны;
- самостоятельно отклоняться от установленного маршрута, заходить в служебные помещения без команды (разрешения) руководителя;
- иметь ручную кладь (сумки, портфели, рюкзаки, пакеты и т.д.) без разрешения руководителя;
- совершать действия, которые угрожают жизни и здоровью людей или могут причинить ущерб имуществу.

1. При подготовке к выходу (выезду):

Провести инструктаж по правилам поведения и требованиям безопасности со всеми участниками сборов, оформить факт его проведения в журнале инструктажа (фамилия и имя инструктируемого, дата проведения инструктажа, основные вопросы содержания инструктажа, подпись инструктируемого, подпись инструктирующего). Обеспечить реальное знание и выполнение требований инструкции каждым участником сборов.

Информировать участников сборов о путях подъезда к месту сбора группы, протяженности и продолжительности выхода (выезда), порядке его проведения, форме одежды.

Сопровождающий группы имеет право не допустить к участию в выходе (выезде) учащих, поведение которых может привести к созданию конфликтных ситуаций или срыву мероприятия.

Не допускается привлечение к участию в выходе (выезде) учащих, отказывающихся принимать участие в данном мероприятии.

2. При проведении выхода (выезда):

Собрать группу в месте сбора в соответствии с приказом. Проверить соответствие состава группы списку, утвержденному в приказе, экипировку. Напомнить требования безопасности, маршрут движения к месту сбора. Не допускать наличия наркотических, токсичных и алкогольных веществ, а также колющих, режущих и других опасных предметов.

При переездах контролировать соблюдение обучающимися требований безопасности на транспорте, соблюдение правил дорожного движения. Информировать участников группы о названии остановки (станции) до которой группа едет на данном транспортном средстве. Проверять состав группы при посадке и выходе из транспортного средства. Сопровождающий садится в транспортное средство и выходит из него последним. Попутным транспортом и транспортом, не предназначенным для перевозки людей, пользоваться запрещается. Арендуемые транспортные средства должны иметь предупреждающие знаки "Осторожно дети".

Во время передвижений контролировать соблюдение обучающимися правил дорожного движения, требований безопасности, и этики поведения. Сопровождающий должен замыкать группу, не допуская отставания участников.

В случае потери участника и невозможности его обнаружения, сопровождающий обязан незамедлительно сообщить об этом представителю администрации вуза, после чего действовать по указанию руководителя сборов.

Перед выездом с места сборов убедиться в отсутствии опасных предметов (оружие, боеприпасы, взрывчатые вещества), напомнить участникам маршрут движения.

3. При передвижении по городу:

На транспорте: не позволять обучающимся мешать посадке и высадке пассажиров, не допускать их выхода на промежуточных остановках. Обеспечить соблюдение обучающимися правил пользования общественным транспортом.

Во время пешего движения: не допускать отставания обучающихся от группы и перехода улицы в не установленных местах.

Во время остановок на маршруте движения: не допускать выхода участников сборов на проезжую часть улицы (дороги), не создавать помех движению других пешеходов и транспортных средств.

Категорически запрещается отлучаться от группы, передавать контроль над обучающимися лицам, не являющимися сопровождающими от данного учреждения образования.

4. При обращении с оружием необходимо строго соблюдать следующие правила:

Во время проведения стрельбы все действия с оружием производить только по командам руководителя стрельбы.

По окончании или в случаях перерывов в стрельбе, а также при передаче и получении оружия необходимо прежде всего убедиться в том, что оно не заряжено.

В процессе стрельбы держать оружие только в направлении стрельбы или стволом вверх, независимо от того, заряжено оно или нет.

Немедленно прекратить стрельбу и разрядить оружие в случаях: поступления команды о прекращении стрельбы, (появления белого флага), запрещающего продолжение стрельбы, появления в секторе обстрела людей или животных.

Носить и хранить оружие с закрытым затвором и спущенным с боевого взвода курком.

Категорически запрещается:

- Заряжать оружие до команды руководителя и сигнала «ОГОНЬ».
- Направлять оружие на людей, в сторону и в тыл тира (стрельбища), независимо от того, заряжено оно или нет.
- Открывать и вести огонь из неисправного оружия.
- Оставлять где бы то ни было заряженное оружие или передавать его другим лицам.

Требования безопасности при проведении стрельб:

1. Стрельбы из спортивного оружия (малокалиберной или пневматической винтовки) проводятся в целях подготовки к выполнению начального упражнения стрельб из автомата в оборудованном, имеющем разрешение тире (стрельбище) под руководством педагогического работника образовательного учреждения, осуществляющего обучение граждан начальным знаниям в области обороны и их подготовку по основам военной службы (далее именуется – педагогический работник).

2. Стрельбы боевыми патронами из автомата (карабина) проводятся только на оборудованных войсковых стрельбищах и тирах под руководством опытных офицеров воинской части или военного комиссариата.

3. Безопасность при проведении стрельб обеспечивается четкой организацией, точным соблюдением требований безопасности и высокой дисциплинированностью всех участников стрельбы.

4. Стрелять на стрельбище или в тире, где не обеспечена безопасность, боевыми и малокалиберными патронами, а также пулями из пневматической винтовки или доверять руководство стрельбой кому-либо из граждан запрещается.

В тире и на стрельбище запрещается:

- производить стрельбу из неисправного оружия и при поднятом белом флаге;
- брать или трогать на огневом рубеже оружие или подходить к нему без команды руководителя стрельб;
- заряжать оружие до команды руководителя стрельб;
- прицеливаться и направлять оружие в стороны и тыл, а также в людей;

- выносить заряженное оружие с огневого рубежа;
- находится на огневом рубеже посторонним, кроме стреляющей смены;
- оставлять где бы то ни было заряженное оружие или передавать другим лицам без разрешения руководителя стрельб;
- производить стрельбу не параллельно директрисе (направлению) стрельбища (тира);
- стрелять в тире одновременно из разных видов оружия;
- находиться на огневом рубеже кому бы то ни было до сигнала (команды) «Огонь» и после сигнала (команды) «Отбой» старшего руководителя стрельб.

5. Выдача гражданам боевых патронов производится специально назначенным военнослужащим воинской части. Подготовка каждого обучающегося к стрельбе боевыми патронами проверяется офицером воинской части (военного комиссариата) в присутствии педагогического работника.

6. Выдача малокалиберных патронов (пулек для пневматического оружия) производится только педагогическим работником исключительно на огневом рубеже. Если показ попаданий делается после каждого выстрела, выдается только по одному патрону (пульке).

7. Заряжается оружие на огневом рубеже и только по команде «Заряжай» руководителя стрельб.

8. Чистка оружия производится в специально отведенных местах под контролем педагогического работника.

9. Для проведения стрельбы из спортивного оружия руководитель образовательного учреждения издает письменный приказ, в котором указывает:

- дату, место, наименование класса (курса) и количество привлекаемых обучающихся;
- вид, количество и номера спортивного оружия, которое будет использоваться при стрельбе, количество необходимых патронов (пулек); наименование упражнения; фамилию педагогического работника;
- необходимые средства оказания первой медицинской помощи.

10. Для учета израсходованных патронов (пулек) педагогический работник составляет акт, в котором указывает дату и место, наименование упражнения, количество стрелявших и количество израсходованных патронов (пулек).

Акт подписывается педагогическим работником и утверждается руководителем образовательного учреждения.

11. О всех несчастных случаях, произошедших во время стрельб, немедленно сообщается в ближайший врачебный пункт, в местные органы внутренних дел и органы исполнительной власти, осуществляющие управление в сфере образования, руководителю образовательного учреждения как о чрезвычайном происшествии.

Преподаватель ОБЖ (ОВС) _____ А.Н. Ковальчук

М.П.

Ректор ФГБОУ ВО
Красноярского ГАУ _____ Н.И. Пыжикова

« ____ » _____ 20__ г.

РЕКОМЕНДАЦИИ

по оценке результатов учебных сборов

Результаты учебных сборов оцениваются по следующим направлениям:

- по тактической подготовке – выбор места для стрельбы, трассировка окопа, передвижение на поле боя перебежками и переползанием;
- по огневой подготовке – неполная разборка автомата Калашникова, знание работы частей и механизмов, подготовка к стрельбе, меры безопасности, выполнение начального упражнения стрельбы из АК (третье упражнение из малокалиберной винтовки), первое упражнение по метанию ручной гранаты;
- по строевой подготовке – строевая стойка, повороты на месте и в движении, строевой шаг, воинское приветствие на месте и в движении, строй отделения, взвода;
- по радиационной, химической и биологической защите – приемы и способы радиационной, химической и биологической защиты; преодоление участка местности, зараженного радиоактивными (отравляющими) веществами; действия солдата по сигналам оповещения и вспышке ядерного взрыва; выполнение нормативов одевания средств индивидуальной защиты;
- по медицинской подготовке – остановка кровотечения, наложение повязки на раны верхних и нижних конечностей;
- по физической подготовке – в объеме требований, предъявляемых к новому пополнению воинских частей и к кандидатам, поступающим в военно-учебные заведения.

Индивидуальная оценка каждого гражданина складывается из оценок, полученных за выполнение каждого норматива:

- "отлично", если не менее 50 % нормативов выполнено на "отлично", остальные – на "хорошо";
- "хорошо", если не менее 50 % нормативов выполнено на "отлично" и "хорошо", остальные – не ниже "удовлетворительно";
- "удовлетворительно", если не более чем по одному из нормативов получена оценка "неудовлетворительно";
- "неудовлетворительно", если по нормативам получены две и более оценки "неудовлетворительно".

Общая оценка за учебные сборы выставляется:

- "отлично", если оценки, полученные по тактической и огневой подготовке – "отлично", а по строевой – не ниже "хорошо", при примерном или удовлетворительном поведении;
- "хорошо", если оценки, полученные по тактической и огневой подготовке – не ниже "хорошо", а по строевой – не ниже "удовлетворительно", при примерном или удовлетворительном поведении;
- "удовлетворительно", если не более чем по одному разделу учебной программы получена оценка "неудовлетворительно" при примерном или удовлетворительном поведении;
- "неудовлетворительно", если по двум и более разделам учебной программы получены оценки "неудовлетворительно".

**Учебно-материальная база Красноярского ГАУ
для проведения учебных сборов**



Фото 1. Кабинет БЖД и основ военной службы



Фото 2. Стрелковый тир



Фото 3. Лазерный тир



Фото 4. Военно-спортивный городок



Фото 5. Полоса препятствий

ОСНОВЫ БЕЗОПАСНОСТИ ЖИЗНЕДЕЯТЕЛЬНОСТИ

Часть 2
ОСНОВЫ ПОДГОТОВКИ ГРАЖДАН К ВОЕННОЙ СЛУЖБЕ

Учебное пособие

Электронное издание

КОВАЛЬЧУК Александр Николаевич

Редактор
М. М. Ионина

Подписано в свет 05.10.2021г. Регистрационный номер 60
Редакционно-издательский центр Красноярского государственного
аграрного университета
660017, Красноярск, ул. Ленина, 117